

電源を入れる (基本操作)

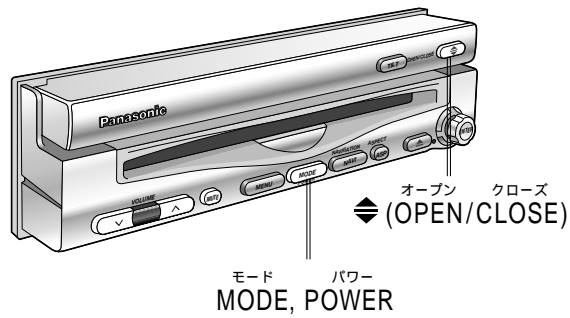

モニターを開閉する

OPEN : 本体の **◆** (OPEN/CLOSE) を押す
モニターが立ち上がります。

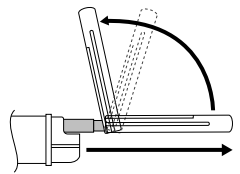

途中で止まったときは...
本体の **◆** (OPEN/CLOSE) を
押してモニターを収納し、もう
一度立ち上げ直してください。

CLOSE : モニターの左右の角度を手で中央に戻して、
本体の **◆** (OPEN/CLOSE) を押す
モニターが収納されます。

準備 車のエンジンをかける
(「ACC」の位置でも可)

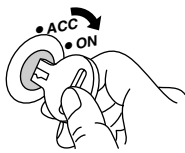

電源を入れる/切る

ON : **PWR** または **MODE** を押す
(本体は **MODE** を押す
POWER)

OFF : 再度 **PWR** を押す
または **MODE** を 2 秒以上押す
(本体は **MODE** を 2 秒以上押す)
POWER)

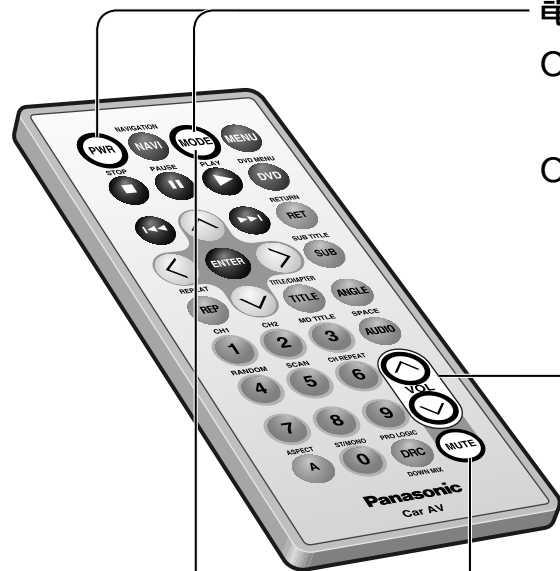

音量を調整する

VOL
□ □ を押す

モードごとに記憶されるので、モード
を切り替えると音量も変わります。
(インテリジェントボリューム)

VOLUME -20dB

設定範囲 : - 82 dB ~ 0 dB

一時的に消音する

(ミュート)
MUTE を押す
(再度押すと、解除) **MUTE**
点滅する

モードを切り替える

MODE を押す

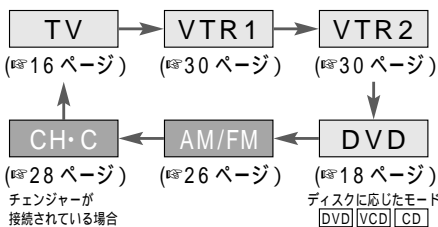

モニターの角度や位置を調整するには

上下の角度・前後の位置は、モニターの左右の角度を中央に戻してから調整してください。

車種や取付の条件によって、制約される場合があります。

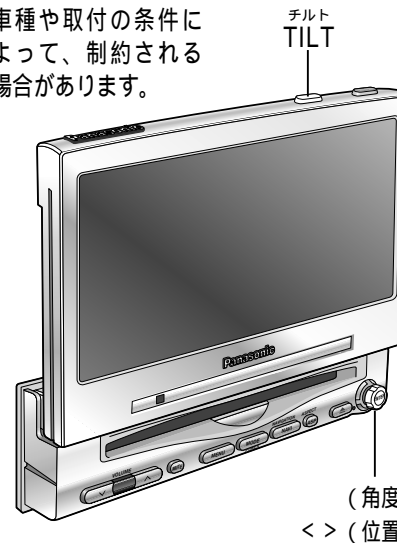

1 本体の **TILT** を 1 秒以上押し、

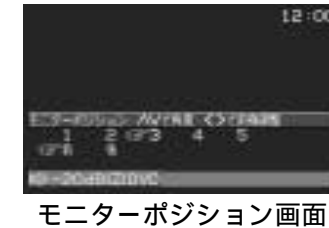

2 □ □ < > で調整する

上下の角度 (TILT)

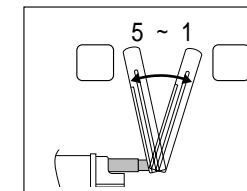

前後の位置

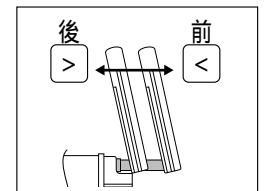

“角度の「5」”と“後”の位置”は組み合わせられません。

お知らせ

終了するには... **MODE** を押す
約 60 秒間何も操作しないと...
もとの画面に戻ります

次回電源を入れたとき、前回調整した角度で開きます。

より映像を見やすくするには、画面の「明るさ」も調整してください。(34ページ)

メニュー画面からも調整できます。(36ページ)

モニターを無理に動かさないでください
以下のような操作を手で行うと、故障の原因になります。

モニターを上下に倒す (角度調整)
モニターを前後に動かす

左右の角度を調整するには

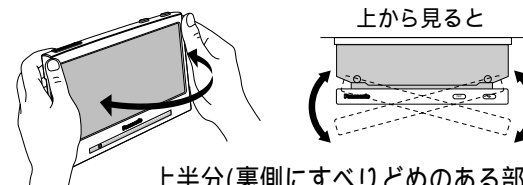

上半分(裏側にすべりどめのある部分)を持って、ゆっくり動かす
指をはさまないように、気を付けてください。

一時的にモニターを前へ倒すには
電源が切れていても可

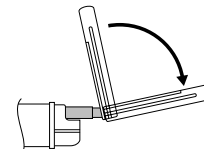

本体の **TILT** を押す
(再度押すと、もとに戻る)

お願い

モニターの動きを妨げないでください。
モニターに強い衝撃を与えないでください。
(荷物の出し入れなどに、気を付けてください。)

⚠ 注意

可動部に手・指を入れない
ディスク挿入口に異物を入れない



可動部に手・指、挿入口に異物を入ると、けがや故障の原因になります。
特に乳幼児にご注意ください。