

# 電源を入れる (基本操作)

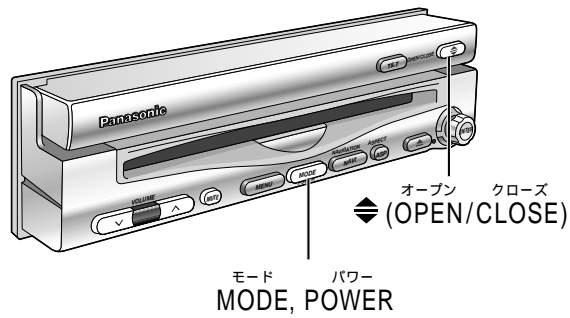

## モニターを開閉する

OPEN : 本体の **◆** (OPEN/CLOSE) を押す  
モニターが立ち上がります。

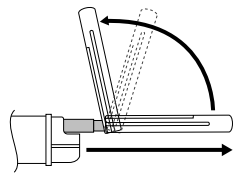

途中で止まったときは...  
本体の **◆** (OPEN/CLOSE) を  
押してモニターを収納し、もう  
一度立ち上げ直してください。

CLOSE : モニターの左右の角度を手で中央に戻して、  
本体の **◆** (OPEN/CLOSE) を押す  
モニターが収納されます。

準備 車のエンジンをかける  
(「ACC」の位置でも可)

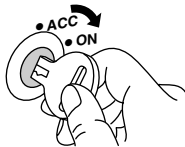

## 電源を入れる/切る

ON : **PWR** または **MODE** を押す  
(本体は **MODE** を押す  
POWER)

OFF : 再度 **PWR** を押す  
または **MODE** を 2 秒以上押す  
(本体は **MODE** を 2 秒以上押す  
POWER)

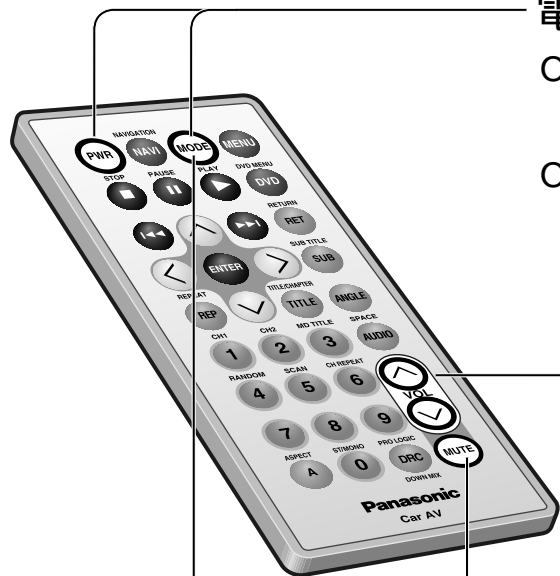

## 音量を調整する

**VOL** を押す (設定範囲 : 0 ~ 40)

モードごとに記憶されるので、モード  
を切り替えると音量も変わります。  
(インテリジェントボリューム)

TVD9000 単体の場合 : 付属スピーカーの音量

スピーカー音量20

TU7000 接続時の場合 : 外部スピーカーの音量

VOLUME20

TU9000 接続時の場合 : 参照 TU9000 取扱説明書

## 一時的に消音する

(ミュート)  
**MUTE** を押す  
(再度押すと、解除) 点滅する

## モードを切り替える

**MODE** を押す

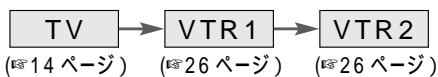

チェンジャーが接続されている場合

ディスクに応じたモード  
[DVD] [VCD] [CD]

は、TU7000/TU9000 を組み合わせた場合

## モニターの角度や位置を調整するには

上下の角度・前後の位置は、モニターの左右の角度を中央に戻してから調整してください。

車種や取付の条件によって、制約される場合があります。

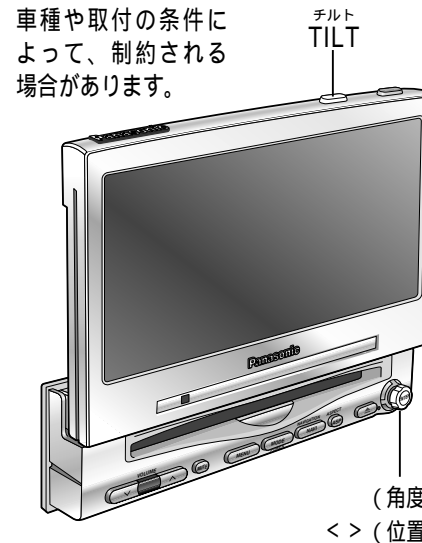

### お知らせ

終了するには... **MODE** を押す  
約 60 秒間何も操作しないと...  
もとの画面に戻ります

次回電源を入れたとき、前回調整した角度で開きます。

より映像を見やすくするには、画面の「明るさ」も調整してください。(参照 38 ページ)

メニュー画面からも調整できます。(参照 32 ページ)

1 本体の **TILT** を 1 秒以上押し、

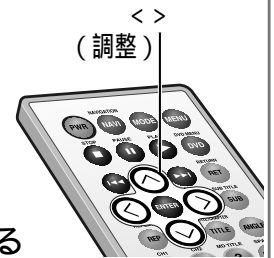

2 **□□<>** で調整する

上下の角度 (TILT)

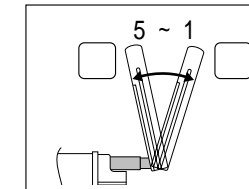

前後の位置

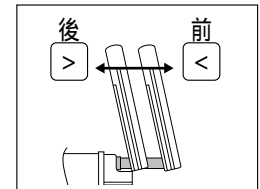

“角度の「5」”と“後”の位置”は組み合わせられません。

モニターを無理に動かさないでください  
以下のような操作を手で行うと、故障の原因になります。

モニターを上下に倒す (角度調整)  
モニターを前後に動かす

## 左右の角度を調整するには

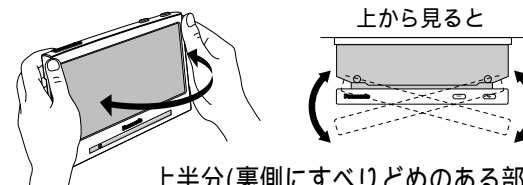

上半分(裏側にすべりどめのある部分)を持って、ゆっくり動かす  
指をはさまないように、気を付けてください。

一時的にモニターを前へ倒すには  
電源が切れていても可

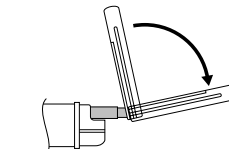

本体の **TILT** を押す  
(再度押すと、もとに戻る)

### お願い

モニターの動きを妨げないでください。  
モニターに強い衝撃を与えないでください。  
(荷物の出し入れなどに、気を付けてください。)

## 注意

可動部に手・指を入れない  
ディスク挿入口に異物を入れない



可動部に手・指、挿入口に異物を入ると、けがや故障の原因になります。  
特に乳幼児にご注意ください。