

# Panasonic

DVD-VIDEO プレーヤー

## 取扱説明書

品番  
CX-DV700D

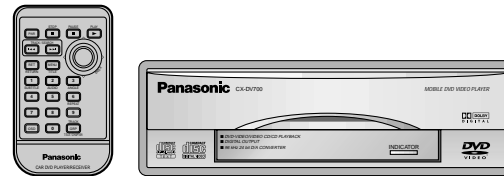

### 保証書別添付

このたびは、パナソニック カーオーディオをお買い上げいただき、まことにありがとうございました。  
この取扱説明書と保証書をよくお読みのうえ、正しくお使いください。  
そのあと保存し、必要なときにお読みください。  
保証書は、「お買い上げ日・販売店名」などの記入を必ず確かめ、販売店からお受け取りください。

ご使用前に

使う

使いこなす

必要なときに

# 再生できるディスク

# もくじ

ディスク	マーク(ロゴ)	ディスクの大きさ	映像方式	リージョン番号
DVD ビデオ		12 cm	NTSC	2 ALL
ビデオ CD			NTSC	
CD		8 cm		

## リージョン番号

DVD ビデオには、発売地域ごとにディスクとプレーヤーに割り当てられたリージョン番号があります。ディスクとプレーヤーのリージョン番号が一致しないと再生できません。

本機のリージョン番号は、「2」なので、ディスクに「2」(または2を含むもの)と「ALL」が表示されているディスクが再生できます。



## 本機で再生できないディスク

DVD オーディオ  
リージョン番号が「2」「ALL」以外のDVD ビデオ  
PAL 方式で記録されたディスク  
DVD-ROM DVD-RAM DVD-R DVD-RW DVD+RW  
dts DVD CD-ROM CD-G CD-R CD-RW dts CD  
VSD CVD CDV SVCD SACD  
フォト CD Divx Video ディスク CD-EXTRA など  
「CD-R」「フォト CD」を再生すると、ディスクの内容が壊れる恐れがあります。  
「dts CD」を再生しても、正常な音声を再生できません。

## お知らせ

DVD ビデオ/ビデオ CD には、ディスク側の制約により、本書の操作説明どおりに動作しないものがあります。ディスクのジャケットなどもご参照ください。  
DVD のカラオケ機能には対応しておりません。

“⊗”が画面に表示されたときは

本機で対応していない操作をしようとしたため、それ以上操作ができないことを表しています。

## ご使用前に

## 使う

## 使いこなす

## 必要なときに

再生できるディスク	2
安全に正しくお使いいただくために	4
付属品の確認と準備	7
各部のなまえとはたらき	8
共通の操作	10
ディスクを入れる、ディスクを取り出す	10
電源を入れる、ディスクを再生する、再生を止める	11
基本的な操作	12
メニューを選ぶ	12
早送り/早戻しする	13
頭出しする	13
一時停止(静止)する	14
スロー再生する	14
繰り返し再生する(リピート)	14
好みのタイトル/チャプター/トラックから再生する(ダイレクト選択)	15
OSD(オンスクリーンディスプレイ)を表示する	16
DVDメニューを使う[MENU]	17
タイトルメニューを使う[MENU]	17
字幕言語を切り替える[SUBTITLE]	18
音声言語を切り替える[AUDIO]	18
角度(アングル)を切り替える[ANGLE]	19
音声(ステレオ/モノラル)を切り替える[AUDIO]	19
初期設定を変更する	20
メニュー言語/字幕言語/音声言語	21
アスペクト比の設定/映像サイズの設定/ オンスクリーンメッセージ設定	22
音声出力レベル設定/小音量で聴きやすい音にする	23
お手入れ/ディスクの取り扱い	24
故障かな!?	25
取り付け・配線の前に	29
取り付けかた	30
配線のしかた	32
用語解説	36
言語番号表	37
仕様	38
アフターサービスについて	裏表紙

ご使用前に

使う

使いこなす

必要なときに

# 安全に正しくお使いいただくために

必ずお守りください。

お使いになる人や他の人への危害、財産への損害を未然に防止するため、必ずお守りいただくことを、次のように説明しています。

表示内容を無視して誤った使い方をしたときに生じる危害や損害の程度を、次の表示で区分し、説明しています。



## 警告

この表示の欄は、「死亡または重傷などを負う可能性が想定される」内容です。



## 注意

この表示の欄は、「傷害を負う可能性または物的損害のみが発生する可能性が想定される」内容です。

お守りいただく内容の種類を、次の絵表示で区分し、説明しています。  
(下記は、絵表示の一例です。)



このような絵表示は、してはいけない「禁止」内容です。



この絵表示は、必ず実行していただく「強制」内容です。



## 警告

### 運転者は走行中に操作をしない また画像を注視しない



禁止

走行中の操作や画面の注視は、前方不注意による交通事故の原因になります。安全な場所に停車し、操作してください。



禁止

### 取り付け・アース配線等に、保安部品を使わない

ステアリング・ブレーキ系等の保安部品のボルト・ナット・ビスを使用すると、事故の原因になります。説明に従い、付属品をご使用ください。



## 注意

### 取り付け・配線は、専門技術者に依頼する



本機の実取り付け・配線には、専門技術と経験が必要です。安全のため、お買い上げの販売店にご依頼ください。

### ヒューズの交換は、専門技術者に依頼する



規定以外のヒューズを使用すると、発煙・発火、故障の原因になります。ヒューズの修理や交換は、お買い上げの販売店にご依頼ください。

### 分解や改造をしない



分解禁止

分解や改造、コードの被覆を切って他の電源を取るのやめてください。発煙・発火、感電や故障の原因になります。

### 配線作業中は、バッテリーの端子を必ずはずす



説明に従って正しく配線しないと、ショートによる感電やけが、および発火や故障の原因になります。

### 故障や異常のまま使用しない



禁止

音が出ない、煙が出る、変なにおいがする等の異常な状態で使用すると、発火や感電の原因になります。ただちに使用を中止してお買い上げの販売店にご相談ください。

### DC12Vアース車で使用する



本機はDC12Vアース車専用です。大型トラックや寒冷地仕様のディーゼル車など(DC24V車)には使用できません。ショートして発火や故障の原因になります。

### 機器内部に異物を入れない



禁止

内部に金属物や燃えやすい物等の異物が入ると、ショートや絶縁不良で発熱し、発火、および感電や故障の原因になります。特に乳幼児にご注意ください。

### 水をかけたり、ぬらしたりしない



禁止

内部に水が入るとショートや絶縁不良で発熱し、発火・感電・故障の原因になります。洗車や雨のときに水がかからないようにご注意ください。

### 可動部に手・指を入れない ディスク挿入口に異物を入れない



禁止

可動部に手・指、挿入口に異物を入れると、けがや故障の原因になります。特に乳幼児にご注意ください。

### 適正な音量で使用する



車外や周囲の音が聞こえない状態での運転は、事故の原因になります。

## ⚠ 注意

### 特殊形状のディスクやディスクアクセサリは使用しない



禁止

ハート型や八角形など特殊形状のディスクや、プロテクトフィルムやスタビライザーなどのディスクアクセサリを使用すると、故障の原因になります。

### 運転や乗り降りを妨げたり、破損しないようにコードを引き回す

運転や乗り降りを妨げられると、事故やけがの原因になります。  
コードが傷んだまま使用すると、ショートや断線により、発火や故障の原因になります。



傷つける、無理に引っ張る、折り曲げる、ねじる、束ねる、加工する、熱器具へ近づける、重いものをのせるなどしない。  
車体やねじ、およびシートレールの可動部にはさみ込まないよう整形し、固定する。  
ステアリング・シフトレバー・ブレーキペダル・足等に巻き付かないよう、引き回す。

### 電池は正しく扱う

電池を正しく扱わないと、破裂や液漏れによる発熱・発火、けがや故障、および周囲を汚染する原因になります。



電池は極性表示(⊕と⊖の向き)を確かめて、指示どおりに正しく入れる。  
指定外の電池を使用しない。  
使い切った電池は、すぐに交換する。  
リモコンを長時間使用しないときは、電池を取り出しておく。  
電池を廃棄、または保存するときは、テープを巻き付けたリビニール袋などに入れて絶縁する。  
充電・ショート・分解・変形・加熱、火や水の中に入れる、金属物と接触させるなどしない。  
窓を閉めきった車の中、車のトランクの中、直射日光の当たるところ、ヒーターの近くなど、著しく温度が高くなるところに電池や電池の入ったリモコンを放置しない。  
乳幼児の届くところに置かない。万一飲み込んだ場合は、すぐに医師にご相談ください。

### 電池を廃棄する場合は

地方自治体の条例などに従って処理してください。

万一不備な点がございましたら、お買い上げの販売店へお申し付けください。

### 主な付属品

リモコン



リチウム電池



(CR2025)

配線・取り付け用の部品は、29ページをご覧ください。

### 添付品

取扱説明書  
保証書  
お客様ご相談窓口一覧表

### リモコンに電池を入れる

#### ① 電池ケースを出して、電池を入れる

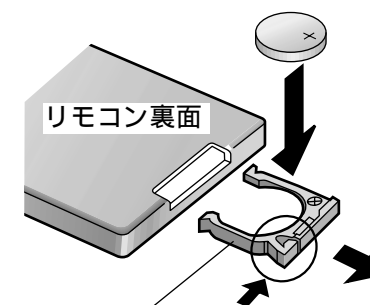

#### ② 電池ケースを入れる カチッと音がするまで入れてください。

### 使用する電池

使用電池：パナソニック リチウム電池(CR2025)  
電池寿命：通常の使用状態で約6ヶ月(常温時)

# 各部のなまえとはたらき

## リモコン

リモコン受光部(付属品)(☞33ページ)に向けて操作してください。  
リモコンの操作は、停車して明るい場所でおこなってください。

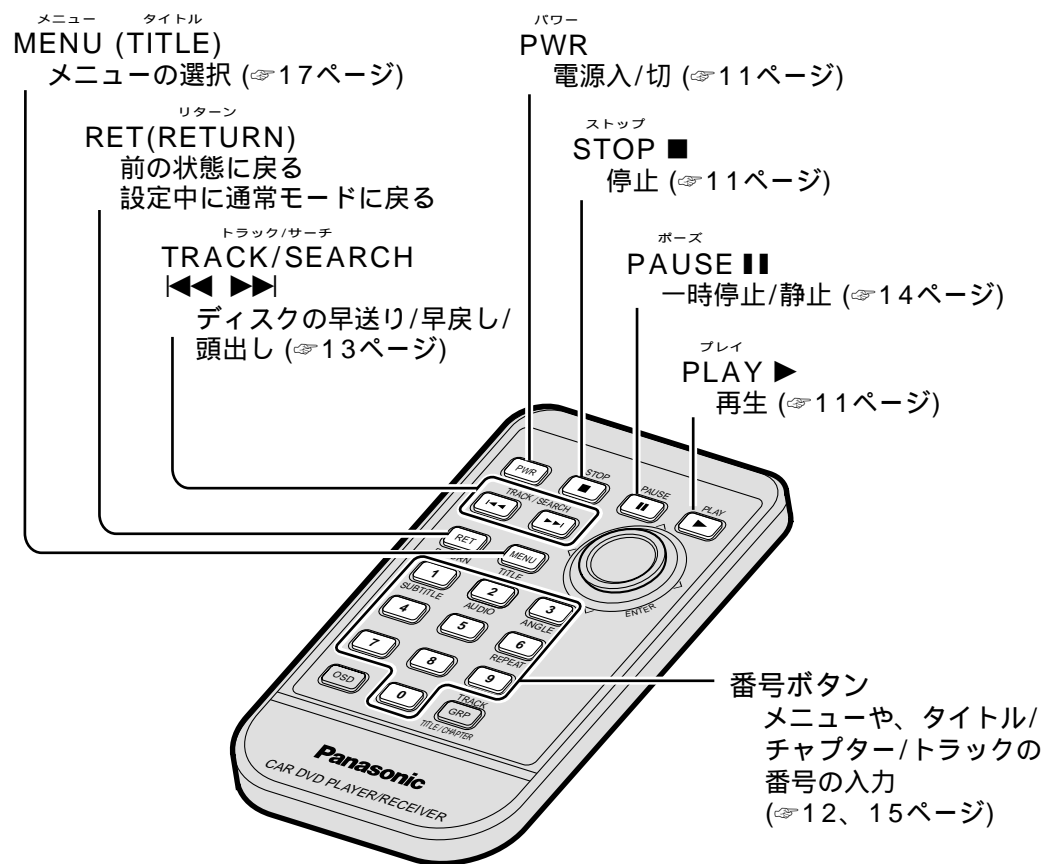

## リモコン (つづき)

### 左記以外のボタン

オーエスデー  
OSD  
オンスクリーンディスプレイ  
(On Screen Display)  
OSD表示の切り替え (☞16ページ)

オーディオ  
AUDIO  
音声言語の切り替え (☞18ページ)  
音声(ステレオ/モノラル)の切り替え  
(☞19ページ)

サブタイトル  
SUBTITLE  
字幕言語の切り替え (☞18ページ)

### お知らせ

リモコンには下記のボタンがありません。  
本体で操作してください。

(イジェクト)  
▲ (☞10ページ)

エンター  
ENTER ▲▼<>  
メニューなどの項目選択、  
決定

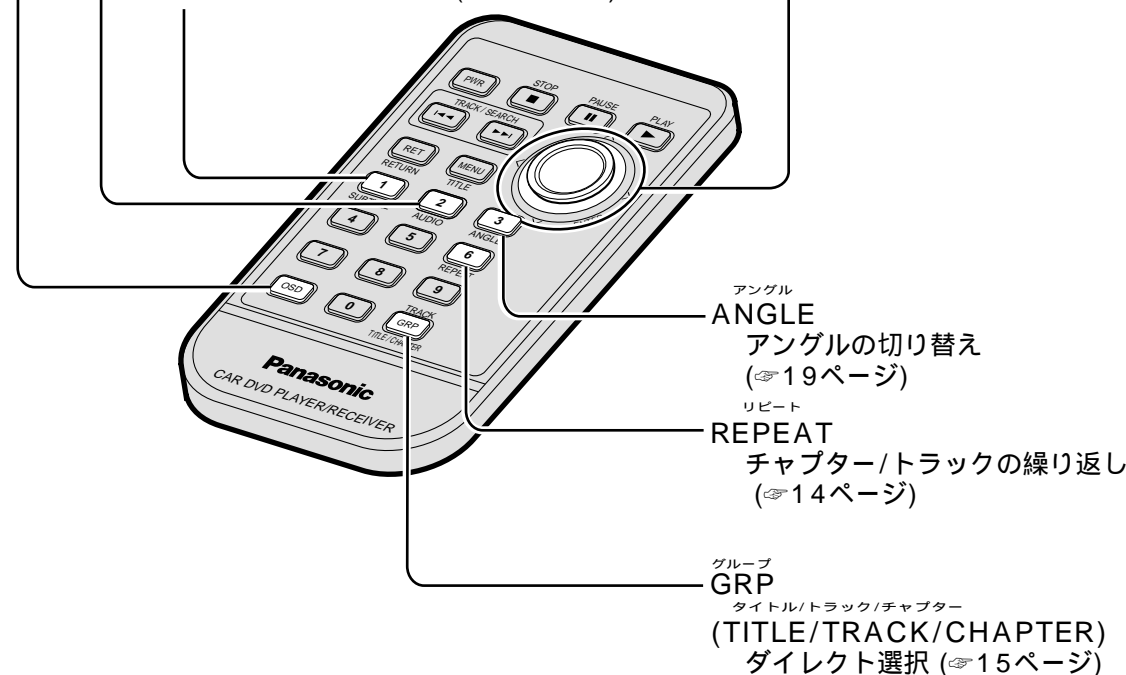

## 本体

### ふたを開いたとき

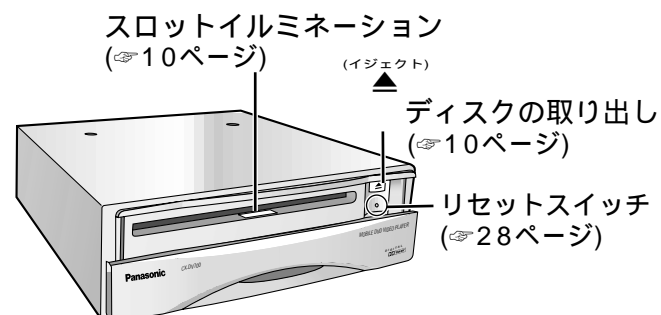

### ふたを閉めたとき

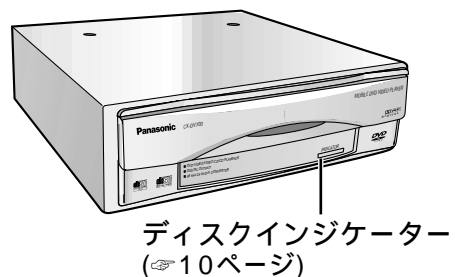

# 共通の操作

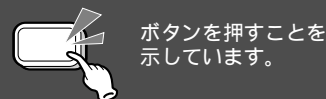

## 警告

運転者は走行中に操作をしない  
また画像を注視しない



禁止

走行中の操作や画面の注視は、前方不注意による交通事故の原因になります。安全な場所に停車し、操作してください。

## 注意

可動部に手・指を入れない  
ディスク挿入口に異物を入れない



禁止

可動部に手・指、挿入口に異物を入れると、けがや故障の原因になります。特に乳幼児にご注意ください。

### 準備

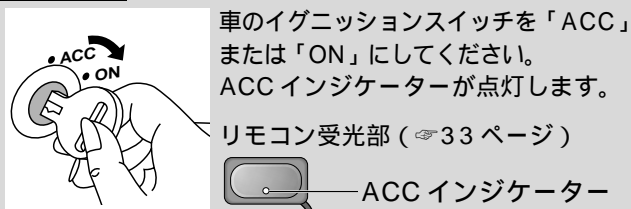

車のイグニッションスイッチを「ACC」または「ON」にしてください。ACCインジケータが点灯します。

リモコン受光部 (→ 33 ページ)

ACCインジケータ

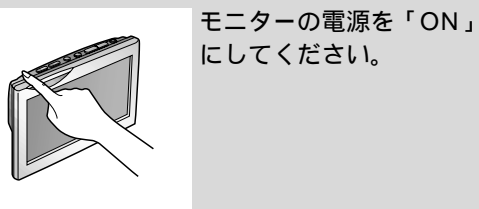

モニターの電源を「ON」にしてください。

### ディスクを入れる

スロットイルミネーション

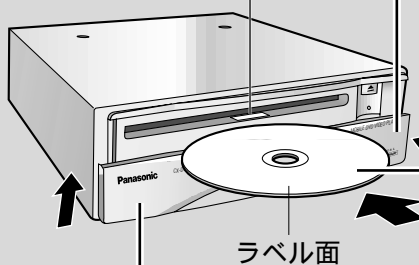

1 ふたを開ける

2 ディスクを入れる

ディスクを入れる前に、すでにディスクが入っていないかを確認してください。両面に記録されているDVDの場合は、表裏を確かめてディスクを入れてください。

電源が入り、ディスクの再生が自動的に始まります。(再生が始まるまでに多少時間がかかります。)

ディスクを入れると、スロットイルミネーションが消灯し、ディスクインジケータ(下図参照)が点滅します。

3 ふたを閉じる

### ディスクを取り出す

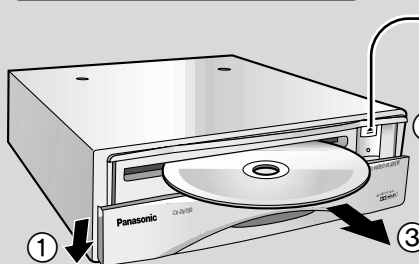

ディスクインジケータが点滅します。電源やACCがOFFのときでも、(イジェクト) [▲]を0.5秒以上押すとディスクを取り出せます。

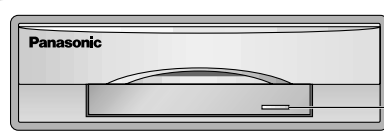

ディスクインジケータ

操作の前に、モニターが正しく接続されているかを確認してください。(→ 33 ページ)

操作はディスクによって異なります。詳しくは、ディスクの説明書をご参照ください。

### 電源を入れる



電源が入り、ディスクインジケータが点灯します。

### 電源を切るには



ディスクインジケータが消灯します。

### ディスクを再生する

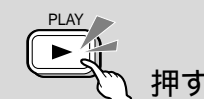

再生が始まります。

メニュー画面が表示された場合「メニューを選ぶ」(→ 12 ページ)をご参照ください。

### 再生を止める

(再生中に)

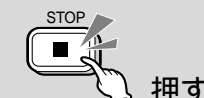

### 続き再生機能

[PLAY ▶]を押すと、止めたところから再生が始まります。

停止中に2秒間[STOP ■]を押し続けると、解除されます。

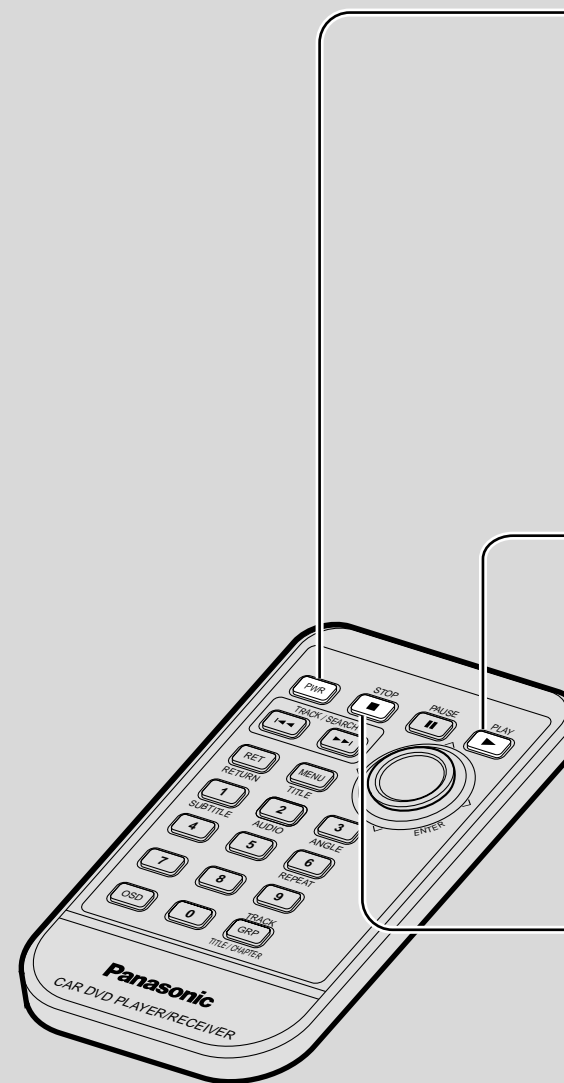

# 基本的な操作



ボタンを押すことを示しています。



一定時間ボタンを押し続けることを示しています。

それぞれの操作に対応するディスクを示しています。

DVD VIDEO

VIDEO CD

CD

## メニューを選ぶ

DVD VIDEO

VIDEO CD

DVD ディスクには、それぞれ特有のメニューを持つものがあります。メニューの内容はディスクによって異なりますが、基本的な操作の方法を以下に説明します。詳しくは、ディスクの説明書をご参照ください。

### DVD ビデオのとき

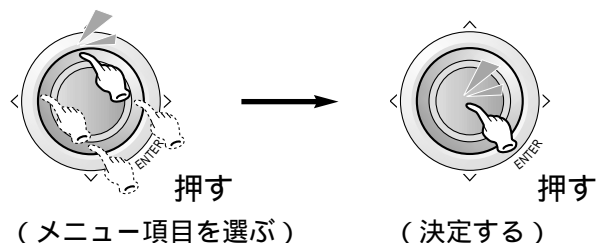

例:

DVDメニュー	
1 ジャズ	4 演歌
2 ポップス	5 ロック
3 クラシック	

### DVD ビデオ/プレイバックコントロール付きビデオ CD のとき

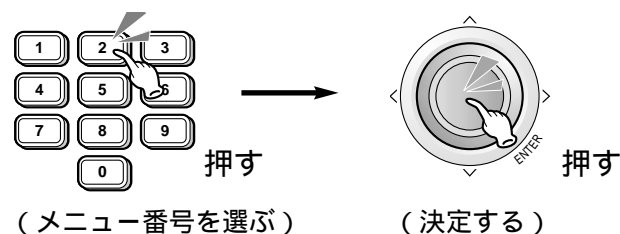

例:

1. 至上の愛
2. インプレッション
3. コートにすみれを
Number:

番号を再度入力するには



### お知らせ

ディスクによっては、再生が始まってメニュー画面が表示されないこともあります。詳しくは、ディスクの説明書をご参照ください。

ビデオ CD (プレイバックコントロール付き) の再生中に [▶▶] [◀◀] を押すと、メニュー画面に戻ることがあります。運転中の DVD/ビデオ CD の画面は右図のようなメッセージ (運転中は音声のみお楽しみください) が表示されます。

Warning

When driving please enjoy sound only

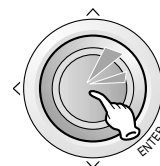

ボタンの中心を押すことを示しています。

## 早送り/早戻しする

DVD VIDEO

VIDEO CD

CD

### DVD ビデオ/ビデオ CD のとき

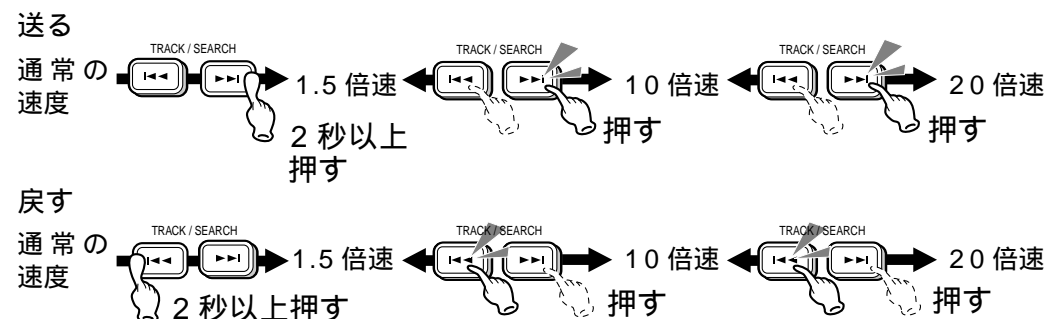

### 音楽 CD のとき

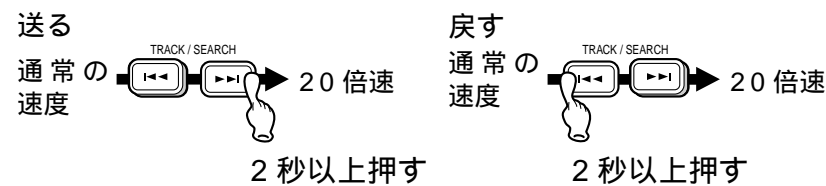

通常の再生に戻すには

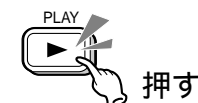

## 頭出しする

DVD VIDEO

VIDEO CD

CD



### お知らせ

DVD ビデオの再生中は、タイトルをまたがって、チャプターの頭出しをすることはできません。

押すごとに、チャプター/トラックが頭出しされます。戻し方向に 1 回押すと、再生中のチャプター/トラックの先頭に戻ります。

# 基本的な操作



ボタンを押すことを示しています。



一定時間ボタンを押し続けることを示しています。

## 一時停止（静止）する



（再生中に）

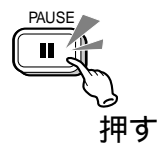

一時停止（静止）します。

通常の再生に戻すには



または



押す

## スロー再生する



（静止中に）



2 秒以上押す

通常の 1/3 の速度で再生されます。

静止するには

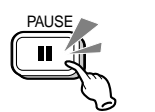

押す

通常の再生に戻すには



押す

**お知らせ**

戻し方向のスロー再生はできません。

## 繰り返し再生する（リピート）



（再生中に）



2 秒以上押す

“REPEAT” が表示されます。

**DVD ビデオのとき**

再生中のチャプターが繰り返されます。

**ビデオ CD/音楽 CD のとき**

再生中のトラックが繰り返されます。

通常の再生に戻すには



2 秒以上押す

**お知らせ**

[◀◀], [▶▶] または [■] を押し  
たり、ディスクを取り出すと、  
リピート再生は解除されます。

## 好みのタイトル/チャプター/トラックから再生する（ダイレクト選択）



### 1 入力モードを選ぶ

（再生中に）

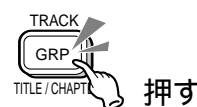

押す

**DVD ビデオのとき**

（通常モード）

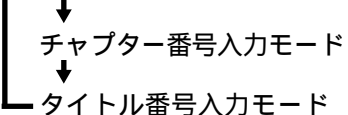

**音楽 CD のとき**

（通常モード）

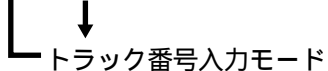

### 2 タイトル/チャプター/トラック番号を入力する

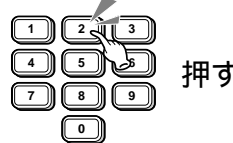

押す

番号を再度入力するには



押す

### 3 決定する



押す

再生が始まります。

**お知らせ**

存在しないタイトル/チャプター/トラック番号を選ぶと無効になり、通常モードに戻ります。  
DVD ビデオのみ停止中でも選べます。



# 基本的な操作



ボタンを押すことを示しています。



一定時間ボタンを押し続けることを示しています。

## OSD(オンスクリーンディスプレイ)を表示する



(再生中に)



押すごとに ON↔OFF が切り替わります。



- ① 動作状態  
現在の動作状態を表示します。  
[例: Loading (読み込み中) Play (再生中) Pause (静止中) FF (早送り) など]
- ② タイトル番号 (DVD ビデオのみ)  
再生中のタイトルの番号を表示します。
- ③ チャプター番号 (DVD ビデオのみ)  
再生中のチャプターの番号を表示します。  
トラック番号 (音楽 CD のみ)  
再生中のトラックの番号を表示します。
- ④ 再生時間  
ディスクの再生を開始してからの、総再生時間を表示します。  
CD のときは、再生中のトラックの演奏時間を表示します。

### お知らせ

工場出荷時は、OSD を表示するように設定されています。  
音楽 CD 再生中は、OSD を消すことはできません。  
画面に「---」と表示されることがありますが、故障ではありません。  
本機に接続しているモニターの設定が「ズーム」になっていると、OSD が正しく表示されない場合があります。そのときは、「ノーマル」、「ジャスト」、「フル」など、他の設定に変えてください。

### 音楽 CD のとき

表示は、CD テキストの有無によって異なります。

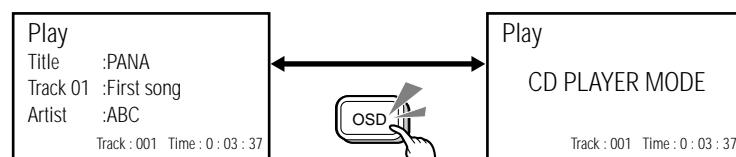

CD テキストがない場合は、「NO CD-Text」と表示されます。

## DVD メニューを使う [MENU]



ディスク特有のメニュー (DVD メニュー) から、内容、音声、字幕などを選んで再生できます。内容や操作の詳細は、ディスクの説明書をご参照ください。

- ① (再生中に) 例: 

DVDメニュー	
1 ジャズ	4 演歌
2 ポップス	5 ロック
3 クラシック	

 以前の画面に戻すには



押す



押す

DVD メニューが画面に表示されます。  
(もう一度押すと、DVD メニューを呼び出した場面から再生されます)

②

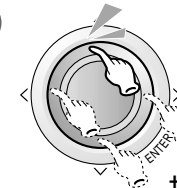

押す

(メニュー項目を選ぶ)

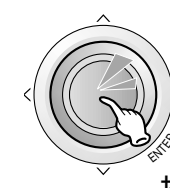

押す

(決定する)

## タイトルメニューを使う [MENU]



ディスクに複数のタイトルが記録されているときは、タイトルメニューからお好みのタイトルを選んで再生できます。

- ① 例: 

タイトルメニュー	
世界編	全国編
地方編	特別編

 ②



2 秒間押す

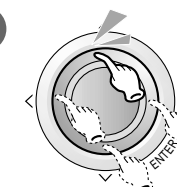

押す

(メニュー項目を選ぶ)

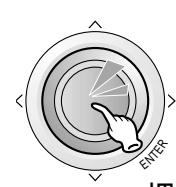

押す

(決定する)

タイトルメニューが画面に表示されます。  
(もう一度押すと、タイトルメニューを呼び出した場面から再生されます)  
停止中でもメニューを呼び出せます。

## 字幕言語を切り替える [SUBTITLE]



複数の字幕言語が記録されているディスクでは、再生中に字幕言語を切り替えられます。

(再生中に)



2秒以上押しごとに、字幕言語が切り替わります。  
はじめは初期設定で設定されている字幕言語が表示されます。  
(この言語が記録されていないときは、ディスクで決められた言語が表示されます)

### お知らせ

約5秒間何もしないと、通常モードに戻ります。  
字幕言語の数はディスクによって異なります。  
DVDメニュー(☞17ページ)または初期設定(☞20ページ)からでないと、字幕が変更できないことがあります。  
字幕が表示されるまでに、多少時間がかかることがあります。

## 角度(アングル)を切り替える [ANGLE]



複数のアングルが記録されているディスクでは、再生中にアングルを切り替えられます。

(再生中に)



2秒以上押しごとに、アングルが切り替わります。

### お知らせ

約5秒間何もしないと、通常モードに戻ります。

## 音声言語を切り替える [AUDIO]



複数の音声言語が記録されているディスクでは、再生中に音声言語を切り替えられます。

(再生中に)

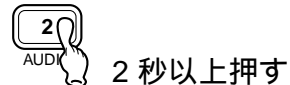

2秒以上押しごとに、音声言語が切り替わります。

### お知らせ

約5秒間何もしないと、通常モードに戻ります。  
音声言語の数はディスクによって異なります。(ひとつしかないものもあります)  
DVDメニュー(☞17ページ)または初期設定(☞20ページ)からでないと、音声を変更できないことがあります。

## 音声(ステレオ/モノラル)を切り替える [AUDIO]



ステレオ/モノラルの切り替えができます。

(再生中に)

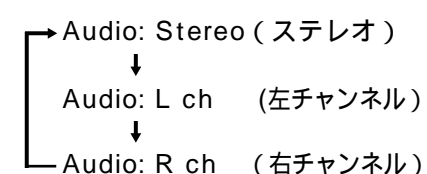
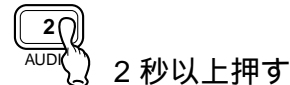

2秒以上押しごとに、切り替わります。

### お知らせ

約5秒間何もしないと、通常モードに戻ります。  
「L ch」または「R ch」のときは、左右両方のスピーカーから、選択されたチャンネルの音声が出力されます。

# 初期設定を変更する



ボタンを押すことを示しています。

字幕言語 (Subtitle Language) や音声言語 (Audio Language) などの初期設定を変更したいときに操作します。

## 1 メニュー画面を表示させる



押す

メインメニュー(初期設定画面)が表示されます。

- <Main Menu>
- 1. Menu Language : Japanese
  - 2. Subtitle Language : Japanese
  - 3. Audio Language : Japanese
  - 4. TV Aspect : 16:9
  - 5. TV Mode (4:3) : Pan&Scan
  - 6. On-Screen Messages : ON
  - 7. Audio Output Level : 3
  - 8. D. Range Compression : OFF

## 2 項目を選ぶ

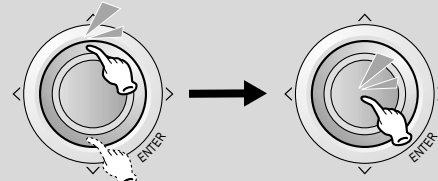

選んで

決定する

数字ボタンでも選べます。

## 3 設定する (21 ~ 23 ページ)

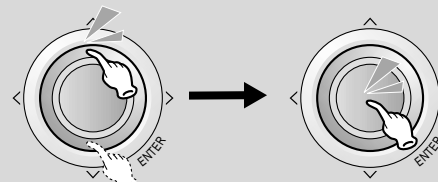

選んで

決定する

数字ボタンでも選べます。

## 4 設定を終了する



押す

設定が反映され、ディスクのはじめに戻って再生されます。

[0]を押して終了しない限り、設定内容は反映されません。

### お知らせ

メニュー画面の表示は、停止中またはディスクの入っていない状態で行ってください。ディスク側で優先の言語や設定がある場合は、本機の初期設定が反映されません。

## 3 設定する

### メニュー言語 (1. Menu Language)

DVD VIDEO

- |                          |                          |
|--------------------------|--------------------------|
| 1. Japanese (日本語) (初期設定) | 4. Other (その他) (この頁下段参照) |
| 2. English (英語)          | 5. Return (メインメニューに戻る)   |
| 3. Chinese (中国語)         |                          |

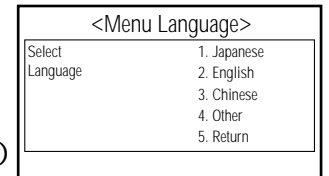

### 字幕言語 (2. Subtitle Language)

DVD VIDEO

- |                          |                          |
|--------------------------|--------------------------|
| 1. Japanese (日本語) (初期設定) | 4. Other (その他) (この頁下段参照) |
| 2. English (英語)          | 5. Disp Off (字幕なし)       |
| 3. Chinese (中国語)         | 6. Return (メインメニューに戻る)   |

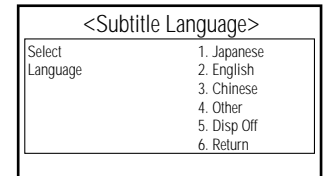

### 音声言語 (3. Audio Language)

DVD VIDEO

- |                          |                          |
|--------------------------|--------------------------|
| 1. Japanese (日本語) (初期設定) | 4. Other (その他) (この頁下段参照) |
| 2. English (英語)          | 5. Return (メインメニューに戻る)   |
| 3. Chinese (中国語)         |                          |

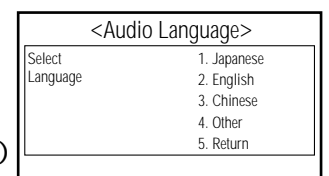

### メニュー・字幕・音声言語の設定で「Other」を選んだ場合

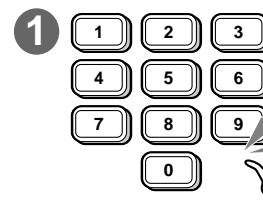

番号を入力し直すには



押す



(決定する)

設定が終了し、メインメニューに戻ります。

4桁の言語番号を入力する。(237ページ)

# 初期設定を変更する

## 3 設定する

### アスペクト比の設定 (4. TV Aspect)



- 4:3  
従来サイズ (4:3) のモニターを接続した場合。
- 16:9  
ワイドサイズのモニターを接続した場合。  
(初期設定)  
ワイド版の映像は、フル画面で再生できます。
- Return  
(メインメニューに戻る)

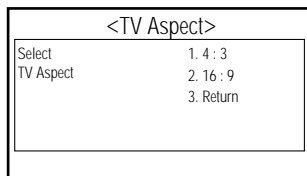

### 映像サイズの設定 (5. TV Mode)



従来サイズのモニター (4:3) で、ワイド版の映像を再生するときの画像サイズを設定します。

- Pan & Scan  
パン&スキャン式 (左右の切れた画面)。(初期設定)
- Letterbox  
レターボックス式 (左右に黒い帯のある画面)
- Return  
(メインメニューに戻る)

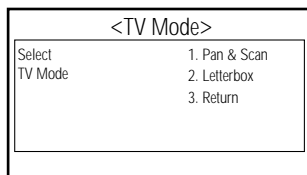

#### お知らせ

パン&スキャンまたはレターボックス指定があるソフトに対しては、設定した内容が無効になります。

### オンスクリーンメッセージ設定 (6. On-Screen Messages)



OSD (16 ページ) が OFF に設定されているときの操作時に、画面上に現在の動作状態 (Play、Pause など) を約 5 秒間表示するかしないかを選びます。

- ON  
オンスクリーンメッセージを表示する。(初期設定)
- OFF  
オンスクリーンメッセージを表示しない。
- Return  
(メインメニューに戻る)

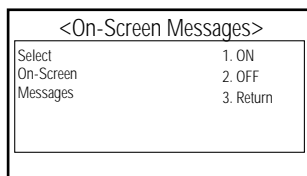

## 3 設定する

### 音声出力レベル設定 (7. Audio Output Level)



- 1 最小レベル
- 2 中レベル
- 3 最大レベル (初期設定)
- Return (メインメニューに戻る)

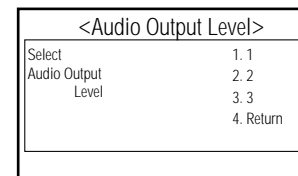

#### お知らせ

通常は「3」(初期設定)を選び、接続しているモニターで音量調整をおすすめします。

### 小音量で聴きやすい音にする (8. D. Range Compression)



ノイズに埋もれてしまわない最小音と音割れしない最大音との音量差を圧縮する機能です。音場の広がり感を維持したままピークレベルを抑えることができるので、音量を控えたいときにご使用ください。  
(ドルビーデジタルソフト再生のみ有効です)

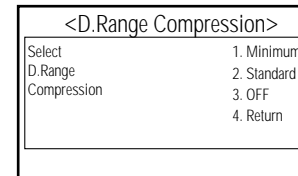

- Minimum  
最も圧縮した、一般のテレビ放送などに近いモード。
- Standard  
ソフトの制作者が小音量での視聴用として推奨するモード。
- OFF  
圧縮しない、映画館そのままのモード。  
(初期設定)
- Return  
(メインメニューに戻る)

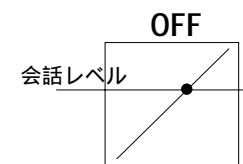
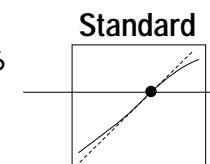
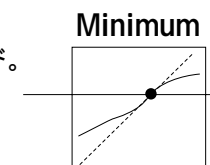

#### お知らせ

小さな音 (映画のセリフなど) が聴き取りにくいときは、「Minimum」に設定すると、聴き取りやすくなります。

# お手入れ/ディスクの取り扱い

# 故障かな!?

## お手入れ

### 本機が汚れたら

乾いた柔らかい布で拭いてください。  
化学ぞうきんをご使用の際は、その注意書に従ってください。

### お手入れのお願い

ベンジン、シンナー類を使わないでください。  
ケースや塗装が変質します。

## ディスクの取り扱い

### 持ちかた

ディスクのセンターホール  
と外周部分を持ちます。

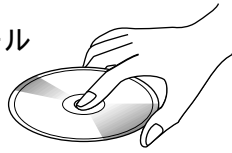

### ディスクが汚れたら

水を含ませた柔らかい  
布で拭いたあと、矢印  
方向に乾いた布で拭きます。

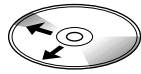

### 取り扱いのお願い

ディスクそのものの破損、および機器の故障の原因になることがありますので、次のことをお守りください。

- 記録面に手を触れない。
- ディスクが回転する方向に拭かない。
- ベンジン、シンナー、レコードクリーナー、静電防止剤で拭かない。
- ディスクを曲げない、キズを付けない。
- 鉛筆やボールペンなどで字を書かない。
- 紙やシールを貼らない。本機の中で引っかかり、故障の原因になります。
- 長時間直射日光の当たるところに置かない。(車のシート、ダッシュボードの上など)
- 湿気やゴミ・ほこりの多いところに置かない。
- 暖房器具の熱が直接当たるところに置かない。

### 長時間使用しないときは

必ず、本機から取り出してください。  
ゴミ・ほこりなどの汚れやキズ・そりなどを避けるため、必ずケースに入れて保管してください。

## ⚠ 注意

### 特殊形状のディスクやディスクアクセサリーは使用しない



禁止

ハート型や八角形など特殊形状のディスクや、プロテクトフィルムやスタビライザーなどのディスクアクセサリーを使用すると、故障の原因になります。

この著作権保護技術の使用はマクロビジョン社の許可が必要で、また、マクロビジョン社の特別な許可がない限り家庭用およびその他の一部の鑑賞用の使用に制限されています。分解したり、改造することも禁じられています。

## 著作権について

ディスクを無断で複製、放送、公開演奏、レンタルすることは法律により禁じられています。本機は著作権保護技術を採用しており、マクロビジョン社およびその他の著作権者が保有する米国特許およびその他の知的財産権によって保護されています。

## 症状

## チェック項目・処置

## ページ

### 電源・共通

電源が入らない。

車のエンジンをかけてください。(「ACC」の位置でも可)  
各コードの接続を確認してください。  
ヒューズが切れている。  
▶ お買い上げの販売店、またはお近くの「ご相談窓口」(別紙)にヒューズの交換をご依頼ください。

10  
32 ~ 35  
-

音が出ない。

各コードの接続を確認してください。  
結露している。  
▶ しばらく放置してからご使用ください。  
接続されているオーディオ機器やスピーカーの配線を確認してください。

32 ~ 35  
-  
34 ~ 35

### リモコン

ボタンを押しても動作しない。

電池の極性(⊕⊖)を確認してください。  
電池が消耗している。  
▶ 交換してください。  
リモコン受光部に向けて操作してください。  
無効操作である。

7  
7  
33  
-

### DVD ビデオ、ビデオ CD、音楽 CD

ディスクを入れても音が出ない。

ディスクを正しい面と向きで入れなおしてください。  
ディスクの汚れをクリーニングしてください。  
本機で再生可能なディスクが確認してください。

10  
24  
2

ディスクが出てこない。

ディスクの不良、またはメカの不良。  
▶ ふたを開けて、<sup>(イジェクト)</sup> [▲] を押してください。  
動作しないときは、リセットスイッチを押してください。  
▶ それでも正常に戻らないときは、お買い上げの販売店、またはお近くの「ご相談窓口」(別紙)に修理をご依頼ください。

10  
28  
-

音質が悪い、または音がとぶ。

ディスクの汚れをクリーニングしてください。  
取り付け角度が 30° を超えている。  
▶ 取り付け角度を 30° 以内にしてください。  
取り付けが不安定。  
▶ 取り付け金具などでしっかりと固定してください。

24  
30  
30 ~ 31



症状	チェック項目・処置	ページ
DVD ビデオ、ビデオ CD、音楽 CD (つづき)		
再生しない、または再生してもすぐに中断する。	結露している。 ▶しばらく放置してからご使用ください。 本機で再生可能なディスクか確認してください。 ディスクを正しい面と向きで入れなおしてください。 ディスクの汚れをクリーニングしてください。	— 2 10 24
モニターに画像が映らない。	接続を確認してください。 接続しているモニター側の設定を確認してください。 走行中、画像は映りません。	32 ~ 35 — 12
DVD 再生中、小さい音が聴き取りにくい。	D.Range Compression (ダイナミックレンジコンプレッション)を「Minimum」に設定してください。	23
ボタン操作ができない。	ディスクによっては、その操作を禁止している場合があります。 パナソニックナビゲーションシステムを接続している場合は、リモコン受光部を接続しないでください。	— 33、35
ビデオ CD のメニュー再生ができない。	プレイバックコントロール付きビデオ CD 以外は、メニュー再生ができません。	12
早送り / 早戻し中に画像が乱れる。	多少乱れることがありますが故障ではありません。	—

症状	チェック項目・処置	ページ
DVD ビデオ、ビデオ CD、音楽 CD (つづき)		
字幕言語 / 音声言語 / アングルが切り替わらない。	複数の字幕 / 音声 / アングルが記録されていないディスクでは切り替えられません。 ▶メニュー画面などで切り替えられるディスクもあります。または、特定の場面のみアングルなどが切り替えられる場合もあります。 詳しくは、ディスクの説明書をご確認ください。	18 ~ 19
初期設定で選んだ字幕 / 音声言語に切り替わらない。	ディスクに設定した言語の字幕や音声記録されていないときは切り替わりません。 ▶メニュー画面などで切り替えられるディスクもあります。 詳しくは、ディスクの説明書をご確認ください。	21
接続したモニターのアスペクト比が 4 : 3 (16 : 9) にならない。	ご使用のモニターに合わせて、モニターのアスペクト比を正しく設定してください。	22
メニュー画面のメッセージが希望の言語にならない。	初期設定のメニュー言語の設定を確認してください。	21
音がわる。	接続する機種によっては本機の音声出力レベルを調整してください。	23

## 万一、異常 (ヒューズの溶断など) が起こったら

すぐに電源を切ってください。  
煙が出ていないこと、熱くないことを確認してから電源の接続をはずし、お買い上げの販売店、またはお近くの「ご相談窓口」(別紙)に修理をご依頼ください。  
お客様による修理やヒューズの交換は、危険ですから絶対におやめください。

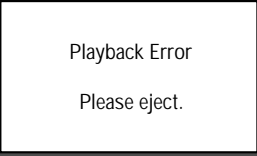
こんな表示が出たら

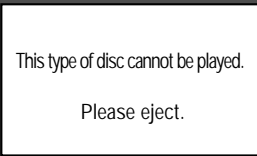
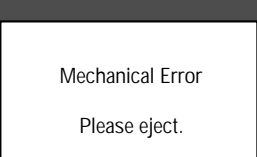
症状	チェック項目・処置	ページ
<p>モニター表示</p> 	<p>「再生エラー。イジェクトしてください。」</p> <p>ディスクが汚れている。 ディスクにキズが付いている、または不正な箇所がある。 再生できるディスクではない。 ⇒イジェクトして、ディスクを確認してください。</p>	10
	<p>「あなたの地域では、このディスクは再生されません。イジェクトしてください。」</p> <p>リージョン番号が「2」または「ALL」以外のディスクを再生した。 ⇒イジェクトして、ディスクを確認してください。</p>	10
	<p>「このディスクは再生されません。イジェクトしてください。」</p> <p>PAL方式のディスクを再生した。 ディスクが裏返しになっている。 ⇒イジェクトして、ディスクを確認してください。</p>	10
	<p>「機械のエラー。イジェクトしてください。」</p> <p>何らかの原因で動作しない。 ⇒イジェクトして、ディスクを確認してください。 ⇒イジェクトできないときは、リセットスイッチを押してください。それでも動作しないときは、お買い上げの販売店、またはお近くの「ご相談窓口」(別紙)に修理をご依頼ください。</p>	10 28

## どのボタンを押しても動作しない場合には

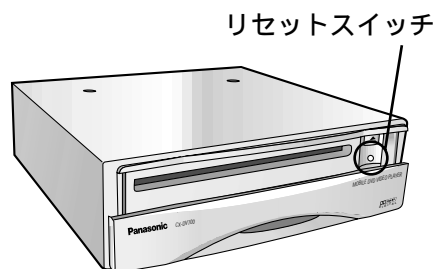

リセットスイッチ

折れにくい棒状のもので、リセットスイッチを垂直に、軽く押してください。  
(強く押しますと、故障の原因になります)

異常回復後、電源が切れ、初期の状態に戻ります。  
記憶した内容や設定が解除されますので、もう一度、設定・調整し直してください。

リセットしても正常に戻らない場合は  
お買い上げの販売店、またはお近くの「ご相談窓口」(別紙)に修理をご依頼ください。

## ⚠ 注意

取り付け・配線は、専門技術者に依頼する



本機の実取り付け・配線には、専門技術と経験が必要です。安全のため、お買い上げの販売店にご依頼ください。

分解や改造をしない



分解禁止

分解や改造、コードの被覆を切って他の電源を取るのはやめてください。発煙・発火、感電や故障の原因になります。

## 取り付け・配線部品の確認

万一、不備な点がございましたら、お買い上げの販売店へお申し付けください。

### 取り付け部品

番号	品名	数量
①	タッピングねじ (φ5×16 mm)	4
②	バインドねじ (M5×6 mm)	4
③	皿ねじ (M5×6 mm)	4
④	スペーサー	2
⑤	両面テープ(スペーサー用)	2
⑥	L型取り付け金具	2

### 配線部品

番号	品名	数量
⑦	電源コード	1
⑧	リモコン受光部	1
⑨	両面テープ(リモコン受光部用)	1
⑩	圧着式コネクター	1
⑪	クランプ	1
⑫	RGB変換コード	1
⑬	RCAコード(映像、音声用)	1
⑭	RCAコード(リモコン中継用)	2

### お願い

必ず、付属のねじをご使用ください。

取り付け・配線の作業時には、安全のため必ず手袋をご使用ください。

# 取り付けかた

## 取り付け位置について

インダッシュモニターと組み合わせる場合には、本機を下段に取り付けてください。

取り付ける位置によっては、本機のパネルやスピーカーがシフトレバー等にあたる場合があります。販売店にご相談ください。

性能を十分に発揮するために、水平に対して30°以内の角度で取り付けてください。

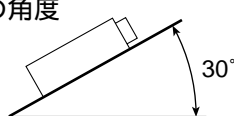

## ブラケットについて

車両で使用されているブラケットをご使用ください。

ブラケットに「つめ」がある場合には、ラジオペンチなどで折り曲げて、平らにしてください。

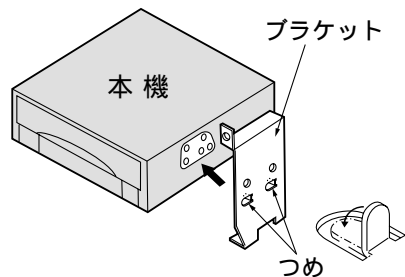

## トヨタ車 (DIN サイズ採用車)

- ① 車両のカーラジオ、小物入れ、それらを止めているブラケットをはずす。
- ② 付属のねじ②または③で、本機にブラケットを取り付ける。
- ③ 本機を車両に取り付ける。

### お知らせ

DIN サイズ採用車とはオーディオスペースに通称セット幅180 mm、高さ50 mmサイズが搭載できる車です。

年式、車種、グレードにより専用キット (別売) が必要な場合があります。販売店にご相談ください。

● 本機に使用するねじ (※) は、必ず付属のねじ (②または③) を使用してください。

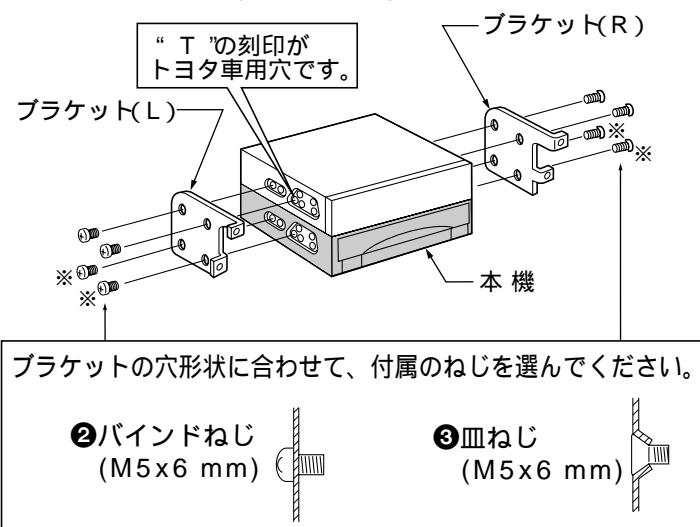

ブラケットの穴形状に合わせて、付属のねじを選んでください。

## 日産・本田・三菱車 (DIN サイズ採用車)

メーカー別の標準取り付けキット (別売) が準備されておりますので、販売店にご相談ください。

年式、車種、グレードにより専用キット (別売) が必要な場合があります。販売店にご相談ください。

## その他の車 (DIN サイズ採用車)

汎用または車種別に専用キット (別売) が準備されておりますので、販売店にご相談ください。

## スペーサーについて

車両のブラケット取り付け穴形状が右図のような場合には、スペーサーをご使用ください。

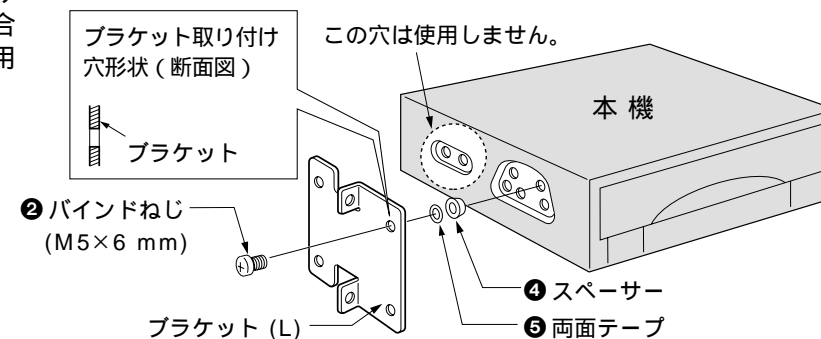

## 本機を床に取り付ける場合

- ① バインドねじ②(4本)で、本機にL型取り付け金具⑥を取り付ける。
- ② L型取り付け金具⑥の穴に合わせて、車体に3.5 mmの穴を開ける。(4ヶ所)
- ③ タッピングねじ①(4本)で、本機をカーペットに取り付ける。

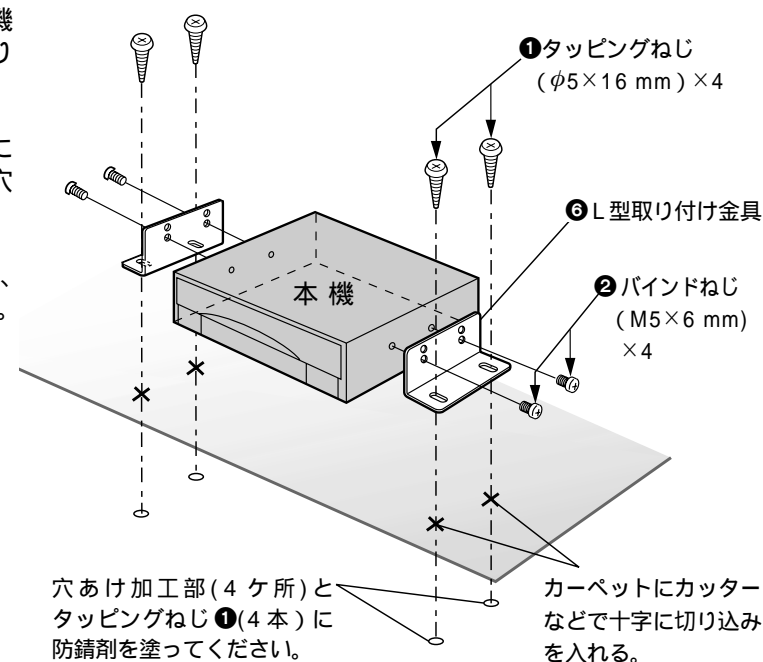

### お願い

故障する恐れがある場所には取り付けないでください。

- ヒーターの吹き出し口の近く
- 直射日光のあたる場所 (ダッシュボードやリヤートレイの上など)
- ドアの近くなど、雨水がかかりやすい場所
- 足で踏まれやすい場所

車体に穴をあけるときは、車体のパイプ類や配線などをご確認ください。

シートをスライドさせたときに、コードがはさまれない場所に取り付けてください。





## システムアップの配線例

### お知らせ

接続する各機器の取扱説明書をよくお読みください。  
 スピーカーは各種とりそろえておりますので、お買い上げの販売店にご相談ください。

### 組み合わせ例

- 7型ワイドインダッシュTV (CY-TV7000D)
- デジタルサラウンドプロセッサ (CY-AC300D)
- パワーアンプ (CY-M9054D、CY-M7052D)
- アクティブディスプレイSD・CD・DSPサウンドステーション (SQ-SRX7000D)
- センタースピーカー (CJ-SD100D)
- サブウーファー (CJ-SW300D)

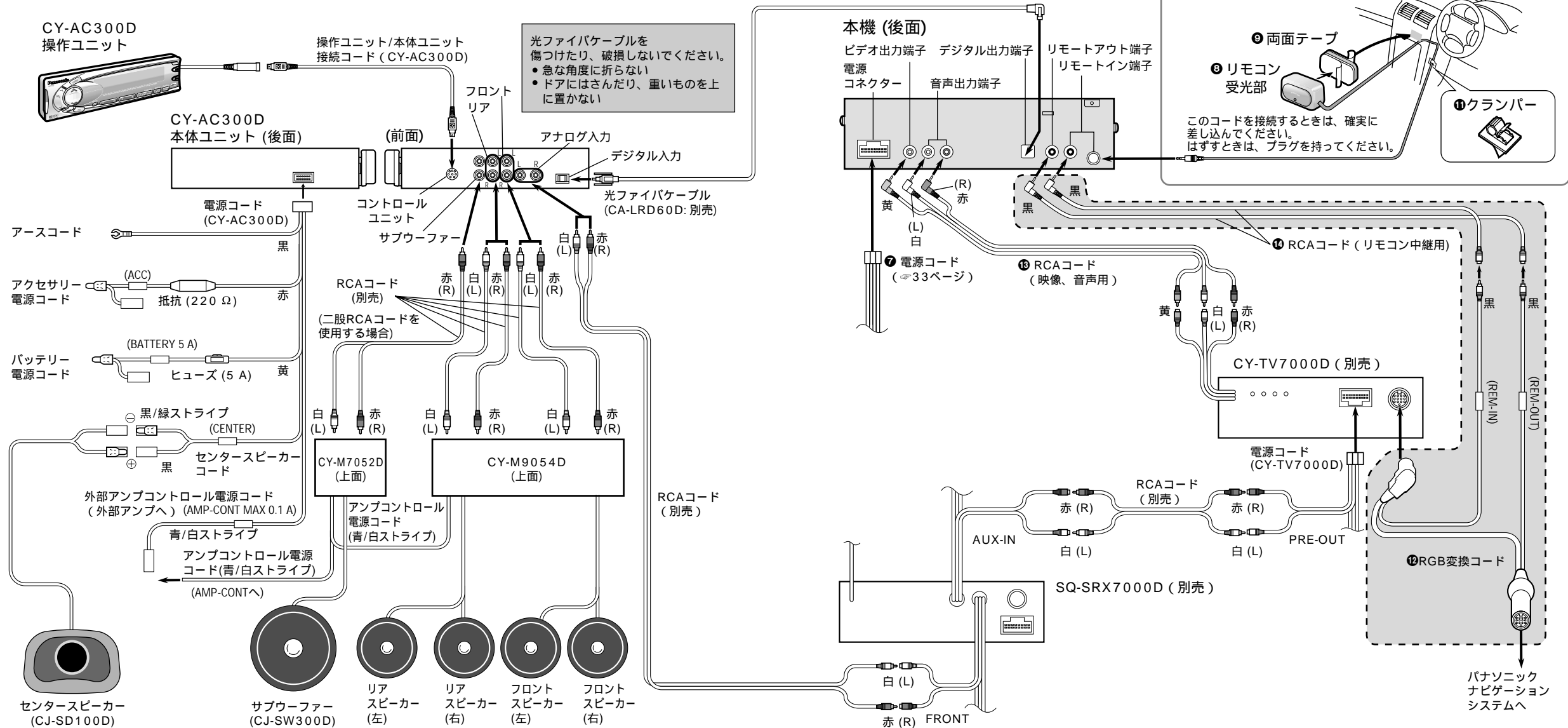

**リモコン受光部について**  
 パナソニックナビゲーションシステムを接続する場合(点線内)は、リモコン受光部を接続しないでください。  
 ➡ モニターの受光部(内蔵)へ向けて操作してください。

直射日光を避け、受光面が垂直になるように取り付けてください。  
 表面の保護シートをはがしてください。

⑨ 両面テープ  
 ⑩ リモコン受光部  
 このコードを接続するときは、確実に差し込んでください。はずすときは、プラグを持ってください。

⑪ クランパー

必要に応じて

## デジタル音声出力端子（光）

デジタル音声出力端子（光）は、電気信号を光信号に変えてアンプに伝えるため、「外部からの電気的な影響を受けない」「雑音の発生を防ぎ外部への影響も少ない」などの特長があります。

## ドルビーデジタル

ドルビー社の開発したデジタル音声の圧縮技術です。音楽信号を、左フロント、右フロント、センター、左サラウンド、右サラウンド、サブウーファー（0.1チャンネル）の5.1チャンネルに分解して記録・再生します。大量の音声データを効率良くディスクに納めることができるので、ステレオやモノラルといった音声でも、複数言語の収録などのために採用されています。

本機は、ドルビーラボラトリーズからの実施権に基づき製造されています。「DOLBY」およびダブルD記号 **DD** はドルビーラボラトリーズの商標です。非公開機密著作物。著作権 1992 - 1997年 ドルビーラボラトリーズ。不許複製。

## インタラクティブなDVD

例えば、複数のアングルやストーリーなどが収録されたDVDソフトです。

## ドルビーサラウンド

左フロント、右フロント、センター、モノラルサラウンドの4チャンネル信号を2チャンネルで記録し、それを、ドルビープロロジックデコーダーで解析して再度4チャンネルに出力する方式です。サラウンドチャンネルの出力はモノラルです。

## リニアPCM音声（LPCM）

音楽CDに用いられている信号記録方式です。音楽CDでは、44.1 kHz/16 bitで記録されているのに対し、DVDビデオでは、44.1 kHz/16 bit ~ 96 kHz/24 bitで記録されているので、音楽CDよりも高音質の再生が可能です。

## サンプリング周波数、量子化ビット数

アナログ信号をデジタル信号に変換するとき、一定の時間で信号を区切りデジタル化する（サンプリング）という方法が取られています。1秒間に区切る回数を表したのがサンプリング周波数で、そのときのデータ量の大きさが量子化ビット数です。これらの数字が大きいほど、アナログの音を精密に再現できます。

## タイトル、チャプター

DVDは、いくつかの大きな区切り（タイトル、グループ）と小さな区切り（チャプター、トラック）に分けられています。番号が付いているので、指定してお好きなところから再生できます。

タイトル 1		タイトル 2	
チャプター 1	チャプター 2	……	チャプター 1

## トラック（ビデオCD、音楽CD）

ビデオCDや音楽CDは、いくつかの区切り（トラック）に分けられて、それぞれ番号が付けられています。

トラック 1	トラック 2	トラック 3	トラック……
--------	--------	--------	--------

## パン＆スキャン画面

通常サイズ（4：3）のモニターでワイド版の映像を再生したとき、左右の切れた状態で表示される画面のことをいいます。

## レターボックス画面

通常サイズ（4：3）のモニターでワイド版の映像を再生したとき、上下に黒い帯が入った状態で表示される画面のことをいいます。

## プレイバックコントロール（ビデオCD）

パッケージに「プレイバックコントロール対応」などの表記があるものは、モニターに表示されるメニュー画面を見ながら、見たい場面や情報を対話形式で楽しむことができます。

## MPEG

MPEGとはISO（国際標準化機構）とIEC（国際電気標準化会議）の下部組織である動画研究組織（Moving Picture Experts Group）で定められた動画圧縮の国際標準フォーマットです。同組織は、1991年にMPEG1を、1994年にMPEG2を制定しました。MPEG2は、MPEG1にさらに多くの改良を加えて、高画質化を可能にしたものです。

操作のしかたは、21ページを参照してください。

番号	言語名	番号	言語名	番号	言語名
6565	アフアル	7365	インターリングア	8285	ロシア
6566	アプハジア	7378	インドネシア	8365	サンスクリット
6570	アフリカーンス	7383	アイスランド	8368	シンド
6577	アムハラ	7384	イタリア	8372	セルボクロアチア
6582	アラビア	7387	ヘブライ	8373	シンハラ
6583	アッサム	7465	日本語	8375	スロバキア
6588	アイマラ	7473	イディッシュ	8376	スロベニア
6590	アゼルバイジャン	7487	ジャワ	8377	サモア
6665	バシキール	7565	グルジア	8378	ショナ
6669	ベロルシア(白ロシア)	7575	カザフ	8379	ソマリ
6671	ブルガリア	7576	グリーンランド	8381	アルバニア
6672	ビハール	7577	カンボジア	8382	セルビア
6678	ベンガル(バングラ)	7578	カナダ	8385	スンダ
6679	チベット	7579	韓国(朝鮮)語	8386	スウェーデン
6682	ブルターニュ	7583	カシミール	8387	スワヒリ
6765	カタロニア	7585	クルド	8465	タミル
6779	コルシカ	7589	キルギス	8469	テルゲ
6783	チェコ	7665	ラテン	8471	タジク
6789	ウェールズ	7678	リンガラ	8472	タイ
6865	デンマーク	7679	ラオ	8473	ティグリニア
6869	ドイツ	7684	リトアニア	8475	トルクメン
6890	ブータン	7686	ラトビア(レット)	8476	タガログ
6976	ギリシャ	7771	マダガスカル	8479	トンガ
6978	英語	7773	マオリ	8482	トルコ
6979	エスペラント	7775	マケドニア	8484	タタール
6983	スペイン	7776	マラヤーラム	8487	トウイ
6984	エストニア	7778	モンゴル	8575	ウクライナ
6985	バスク	7779	モルダビア	8582	ウルドゥー
7065	ベルシャ	7782	マラッタ	8590	ウズベク
7073	フィンランド	7783	マライ(マレー)	8673	ベトナム
7074	フィジー	7784	マルタ	8679	ヴォラピュック
7079	フェロー	7789	ビルマ	8779	ウォロフ
7082	フランス	7865	ナウル	8872	コーサ
7089	フリジア	7869	ネパール	8979	ヨルバ
7165	アイルランド	7876	オランダ	9072	中国語
7168	(スコットランド)ゲール	7879	ノルウェー	9085	ズールー
7176	ガリチア	7982	オーリヤ		
7178	グアラニー	8065	パンジャブ		
7185	グジャラト	8076	ポーランド		
7265	ハウサ	8083	バシュト		
7273	ヒンディー	8084	ポルトガル		
7282	クロアチア	8185	ケチュア		
7285	ハンガリー	8277	レトロロマンス		
7289	アルメニア	8279	ルーマニア		

電源電圧 : DC12 V (10.8 V - 16 V) ⊖アース (試験電圧 14.4 V)

消費電流 : 2 A 以下

信号方式 : NTSC 1 Vp-p (75 Ω) RCA pin jack

再生ディスク : (1) DVD ビデオディスク

12 cm 片面 1 層

12 cm 片面 2 層

12 cm 両面 1 層

12 cm 両面 2 層

8 cm 片面 1 層

8 cm 片面 2 層

8 cm 両面 1 層

8 cm 両面 2 層

(2) コンパクトディスク (CD-DA, VIDEO CD)

12 cm ディスク

8 cm ディスク

音声出力レベル : Max 2.0 Vrms 2 ch (出力インピーダンス 600 Ω)

音声出力特性 : (1) 周波数特性 : 20 Hz ~ 20 kHz (CD)

20 Hz ~ 22 kHz 48 kHz サンプルング (DVD ビデオ)

20 Hz ~ 44 kHz 96 kHz サンプルング (DVD ビデオ)

(2) S/N 比 : 90 dB (IHF, A)

(3) ワウ/フラッター : 規定測定値以下

外形寸法 : 178×50×155 (mm)

(幅×高さ×奥行き)

質量 : 1.5 kg

デジタル音声出力 :

ディスク	音声記憶方式	光デジタル出力
DVD ビデオ	ドルビーデジタル	ドルビーデジタルビットストリーム (1-5.1 ch)
	リニア PCM (48/96 kHz 16/20/24 bit)	リニア PCM (2 ch) (48 kHz サンプルング/16 bit のみ)
ビデオ CD	MPEG 1	
CD	リニア PCM	

製品仕様および外観は、改良のため予告なく変更することがありますので、ご了承ください。

## アフターサービスについて

### 保証書（別添付）

お買い上げ日・販売店名などの記入を必ず確かめ、販売店からお受け取りください。内容をよくお読みのあと、大切に保存してください。

保証期間：お買い上げ日から1年間

### 修理を依頼されるとき

「故障かな!？」の項目に従ってご確認ください。直らないときには電源を切って、お買い上げの販売店に修理をご依頼ください。お買い上げの販売店にご依頼になれない場合には、お近くの「ご相談窓口」（別紙）へご連絡ください。

### 保証期間中は

保証書の規定に従って、お買い上げの販売店が修理をさせていただきます。恐れ入りますが、製品に保証書を添えてお買い上げの販売店にご持参ください。

### 保証期間が過ぎているときは

修理すれば使用できる製品については、ご希望により有料で修理をさせていただきます。

### 補修用性能部品の最低保有期間

補修用性能部品（機能を維持するために必要な部品）の最低保有期間は、製造打ち切り後6年です。

修理・お取り扱いなどのご相談は...  
お買い上げの販売店 または  
お近くの「ご相談窓口」（別紙）へ  
その他のお問い合わせは...  
「お客様相談室」へ

### お客様相談室

0120-50-8729

フリーダイヤル（料金無料）  
受付 9：00～17：00  
（土・日・祝祭日・弊社休日を除く）

### 便利メモ（おぼえのため、記入されると便利です。）

お買い上げ日	年 月 日	品番	CX-DV700D
販売店名	☎ ( )	-	
お客様 ご相談窓口	☎ ( )	-	

松下電器産業株式会社  
松下通信工業株式会社 カーシステム事業部

〒224-8539 横浜市都筑区佐江戸町600番地

YEFM283748 F0201-0