

取り付けかた

1 TVチューナー (別売品に付属) を本機 (CA-TU7200D) と接続する。

カバーをはずしてください。

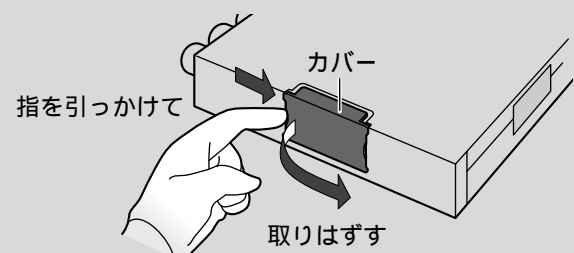

カバーをはめるときは
縁をカバーの溝に挟んで
かぶせる。

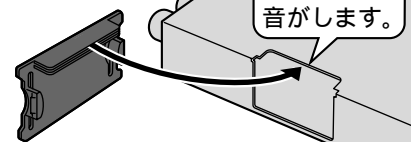

① ガイドに沿ってTVチューナーをスライドさせる。

コネクタの根元まで、確実に差し込んでください。

TVチューナーの底面にマジックテープが貼ってある場合は、取り除いてください。

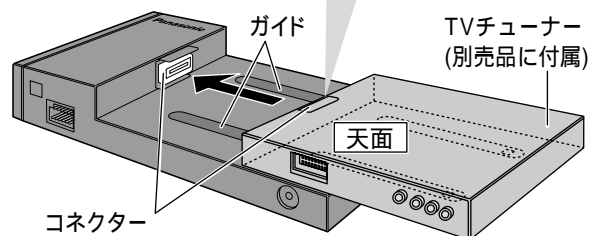

② TVチューナーが容易にはずれていないことを確認する。

底面のツメが本機に入っているかを確認してください。

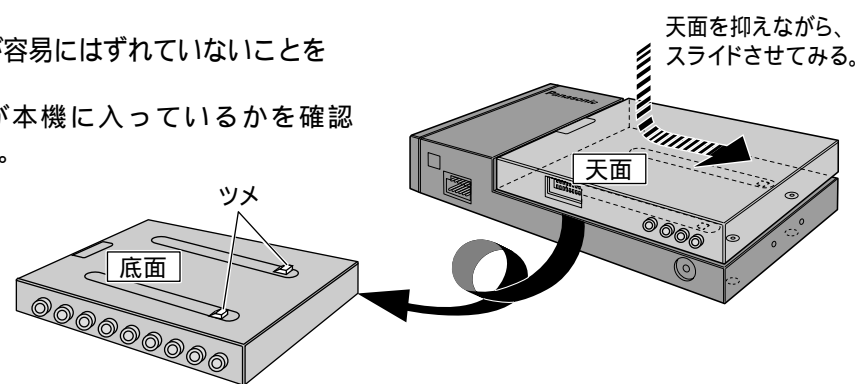

③ ねじでしっかりと固定する(2カ所)。

マグネットタイプの
ドライバーの先端に
ねじを付けて、
まっすぐに締めてください。
ねじの大きさに合った
ドライバーを使用してください。

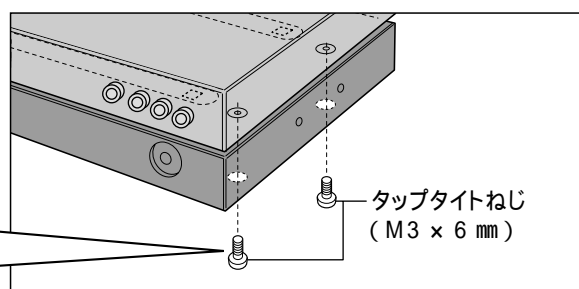
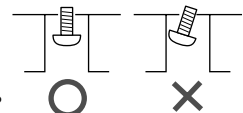

お願い

必ず付属 (M3 x 6 mm) ねじで固定してください。
固定しなかったり、指定以外のねじをご使用になると、故障や破損の原因になります。

2 車両に取り付ける

準備 設置面の汚れ (ごみ、油など) をきれいに拭き取り、湿気を乾かしてください。

L型金具で取り付ける場合

左右両側とも、同様に取り付けてください。

① L型金具を取り付ける。

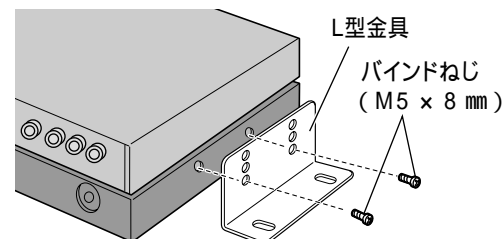

② ベース金具を床に取り付ける。

L型金具の穴に合わせてください。

穴あけ加工部とタッピンねじに防錆剤を塗ってください。

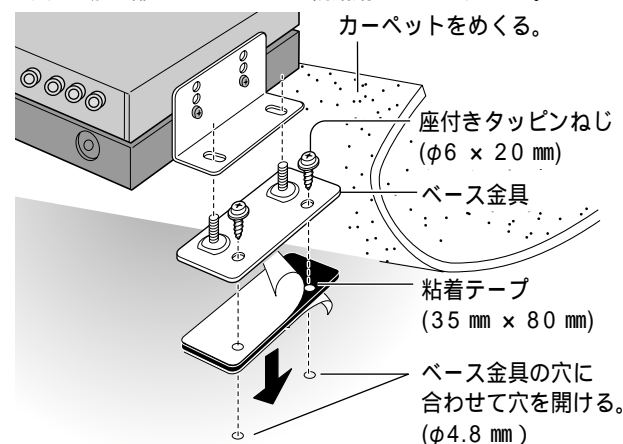

③ AVマスターユニット本体を、ベース金具に取り付ける。



手順②で開けた穴に合わせて、
カーペットに切り込みを入れます。

お願い

必ず付属ねじを使用してください。

マジックテープで取り付ける場合

カーペットの種類によっては、取り付けられない場合があります。

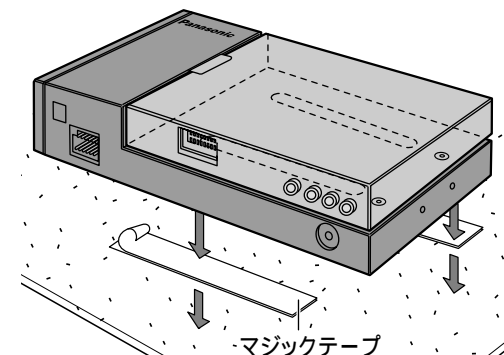

取り付け位置の確認

なるべく水平になるように取り付けてください。

故障の原因になりますので、以下の場所へ取り付けないでください。

- ・直射日光のあたる場所やダッシュボード、リアトレイなどの著しく熱くなる場所
- ・水のかかるところ、足でふまれるところ
- ・エアコンの吹き出し口や発熱する物の近く
- ・ほこりの多いところ