

取り付けかた

- ① 下側の溝に差し込む。
- ② 上側の溝にはめる。
“カチッ”と音がすることを確認ください。

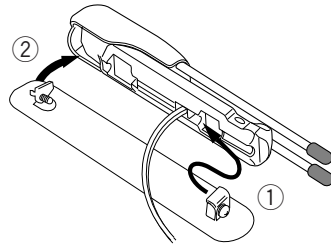

アンテナケーブルの引き出しかた

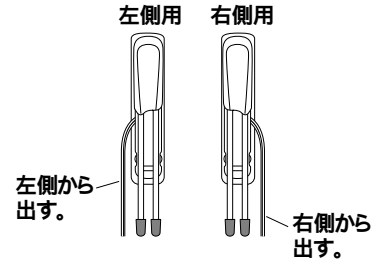

アンテナのお手入れ

- アンテナ本体やケーブルを、アルコール、ベンジン、シンナー、ガソリン等揮発性のもので拭かないでください。
- アンテナエレメントにゴミ等が付着してスムーズに伸縮しなくなったときは、ねり状ワックス等で磨いてください。

アンテナケーブルの引き回しかた

アンテナ ~ トランクルーム

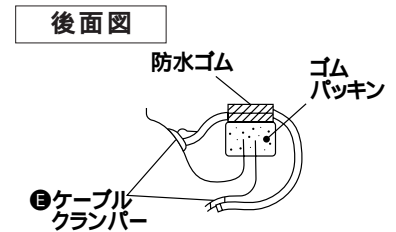
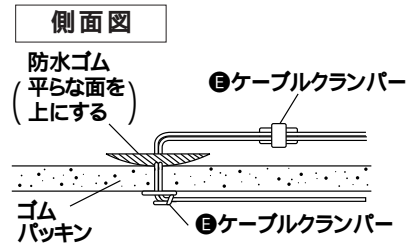
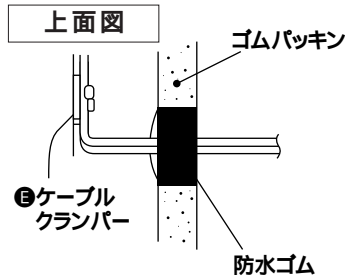
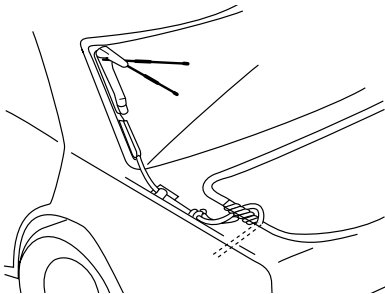

お願い

- トランク内に雨水等が入らないようアンテナケーブルを引き回し、車両のゴムパッキンより低い位置に貼り付けてください。
- 防水ゴムは、必ず車両のゴムパッキンと平行になるように取り付けてください。

トランクルーム ~ チューナーユニット

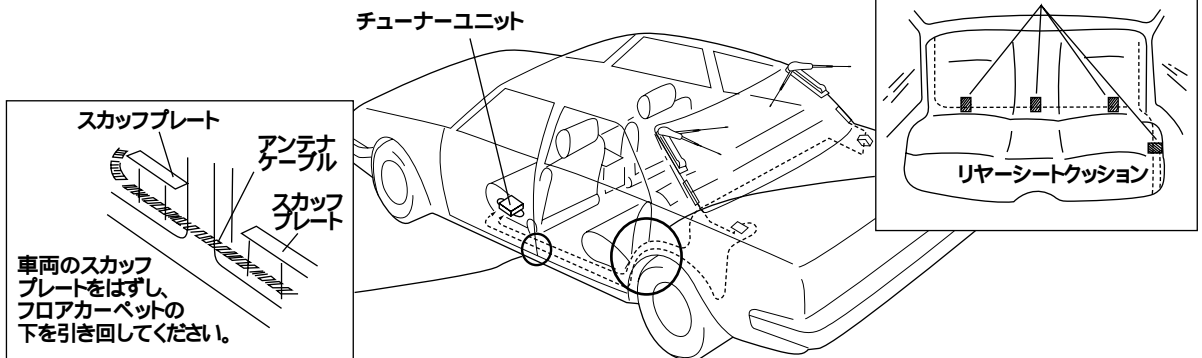

お願い

- アンテナケーブルは踏まれたり、はさまれたりしない所を通し、いすを前後に移動しても破損しないように引き回して、テープ等で固定してください。
- AMラジオ放送に雑音が入るときは、車両のワイヤーハーネスやカーナビゲーションの本体からアンテナケーブルをはなしてください。

必要なきに