

# Panasonic®

HDD カラオケ

## 取扱説明書



(CB-CS3000D)

品 番

# CB-CS3000D

# CB-CS1000D



### 保証書別添付

- このたびは、パナソニック バス用機器をお買い上げいただき、まことにありがとうございました。
- この取扱説明書と保証書をよくお読みのうえ、正しくお使いください。そのあと保存し、必要なときにお読みください。
- 保証書は「お買い上げ日・販売店名」などの記入を必ず確かめ、販売店からお受け取りください。

# 特長

## ■業界最小\*の1DINサイズ

背景動画を内蔵で1DINサイズを実現

## ■業界最高\*レベルの音質

654音色、同時64音演奏

## ■大容量ハードディスク（プログラム領域を含めて16GB）

- 曲データ3000曲以上収納可
- 動画約7500シーンを収納
- 新曲は別売のSDカードでハードディスク上に追記可能  
(詳しくは、お買い上げの販売店、またはお近くの「ご相談窓口」(別紙)にお問い合わせください。)

## ■多彩な演出機能搭載

- バックコーラス、前ふり音声を再生
- 拍手、歓声などの特殊効果音も再生

## ■別売品との組み合わせでシステムアップ

- ツアーアンプ (CB-Q200D)  
システムの中心となります。必ず接続してください。
- DVDプレーヤー (CB-DVD200D)  
DVD・ビデオCDの映像と音声、音楽CDの音声を楽しむことができます。
- テレビチューナー (TU-24BS)  
テレビの映像と音声を楽しむことができます。

\*車載用HDDカラオケとして、2003年7月当社調べ。

システムアップ例  
(イメージ)

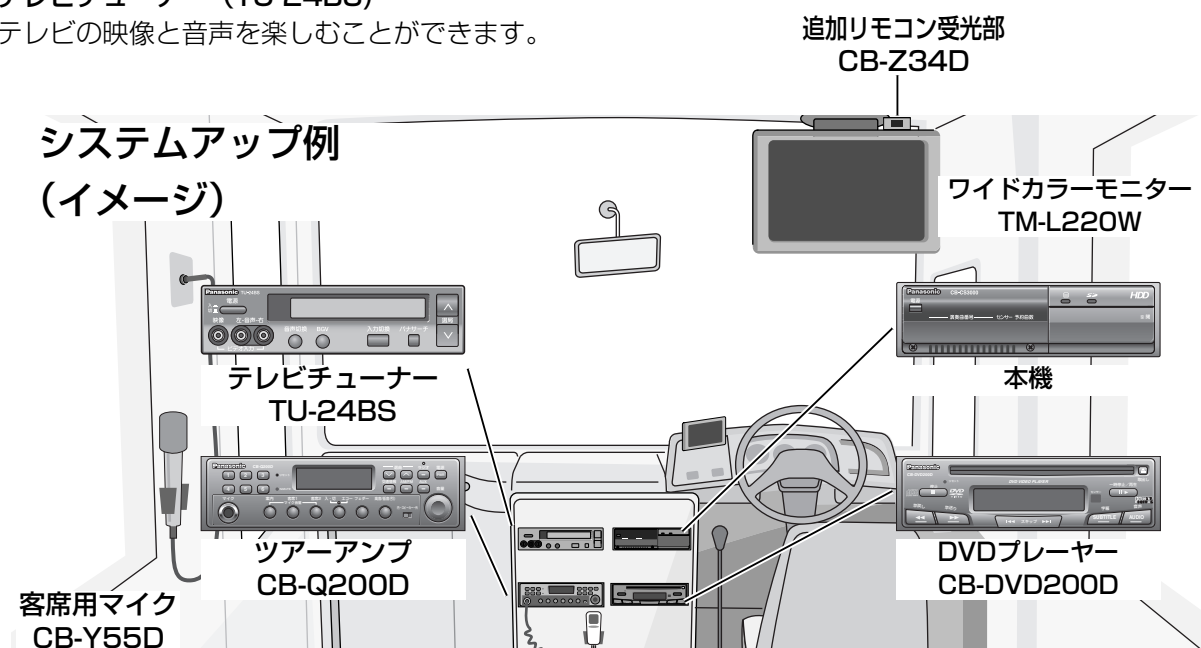

### お知らせ

- この取扱説明書(本書)は、CB-CS3000DとCB-CS1000Dの2機種共用です。機能の違いは以下のとおりです。
- 本書の説明には、すべてCB-CS3000Dのイラストを使用しています。

CB-CS3000D	収録曲数 3000曲 (前ふり曲含め3381曲)
CB-CS1000D	収録曲数 1000曲 (前ふり曲含め1100曲)

本機に使用されているカラオケ用データ(カラオケ音源ならびにBGM音源、および背景動画)はビクターエンタテインメント株式会社より使用の許諾を受け、使用しているものです。

# もくじ

## ご使用前に

特長	2
安全にお使いいただくために	4
使用上のお願い	7
付属品・添付品の確認	8
リモコンに電池を入れる	9
各部のなまえとはたらき	10

## 基本操作

電源を入れる/切る	12
モードを切り替える	13

## カラオケの操作

カラオケをする(予約~演奏)	14
予約を確認する	16
音を調整する	18

## その他の操作

BGMを聞く	19
ビンゴゲームをする	20
外部入力の映像を見る	21



## 必要なときに

故障かな!? / お手入れについて	22
配線・取り付けの前に	24
取り付けかた	25
配線のしかた	26
仕様	30
アフターサービスについて	31



# 安全にお使いいただくために

お使いになる人や他の人への危害、財産への損害を未然に防止するため、必ずお守りいただくことを、次のように説明しています。

■表示内容を無視して誤った使いかたをしたときに生じる危害や損害の程度を、次の表示で区分し、説明しています。

 <b>警告</b>	この表示の欄は、「死亡または重傷などを負う可能性が想定される」内容です。
 <b>注意</b>	この表示の欄は、「傷害を負う可能性または物的損害のみが発生する可能性が想定される」内容です。

■お守りいただく内容の種類を、次の絵表示で区分し、説明しています。(下記は、絵表示の一例です。)

	このような絵表示は、してはいけない「禁止」内容です。
	この絵表示は、必ず実行していただく「強制」内容です。

## 警告

### 運転者は走行中に操作をしない また、画像・表示を注視しない



禁止

走行中の操作や画像・表示の注視は、前方不注意による交通事故の原因になります。必ず安全な場所に停車させてから操作してください。

### 取り付け・アース配線等に、保安部品を絶対に使わない



禁止

保安部品（ステアリング・ブレーキ系統・タンクなど）のボルト・ナット・ビスを使用すると、事故の原因になります。説明に従い、付属品や指定の部品を使用してください。

### 配線・取り付け作業中は、 バッテリーの⊖端子を必ずはずす



バッテリーの⊖端子をつないだまま配線・取り付け作業をすると、ショート事故による感電やけがの原因になります。

### DC12/24V⊖アース車で使用する



本機はDC12V/24V⊖アース車専用です。そのほかの車両には使用できません。火災や故障の原因になります。

必ずお守りください

## 警告

### 故障や異常のまま使用しない



禁止

万一、故障（画像が映らない・音が出ないなど）や異常（異物が入った・水がかかった・煙が出る・異臭がするなど）が起こった場合は、ただちに使用を中止し、必ずお買い上げの販売店、またはお近くの「ご相談窓口」（別紙）に相談してください。そのまま使用を続けると、事故や火災・感電の原因になります。

### 必ず規定容量のヒューズを使用する また、交換は専門技術者に依頼する



規定容量を超えるヒューズを使用すると、発煙・発火、故障の原因になります。ヒューズの交換や修理は、お買い上げの販売店、またはお近くの「ご相談窓口」（別紙）に依頼してください。

### コード類は、運転や乗り降りの妨げ にならないよう引き回す



ステアリング・シフトレバー・ブレーキペダル・足などに巻き付かないように引き回し、まとめたり固定しておくなどしてください。事故やけがの原因になります。

### 指定に従って設置・配線する



説明に従って正しく設置・配線しないと、事故や火災の原因になります。

### 分解・修理、および改造をしない



分解禁止

分解・修理、改造、コードの被覆を切って他の機器の電源を取るのはやめてください。火災・感電、故障の原因になります。

## 注意

### 配線・取り付けは、専門技術者に依頼する



配線・取り付けには専門技術と経験が必要です。安全のため、必ずお買い上げの販売店に依頼してください。

### 機器内部に異物を入れない



禁止

内部に金属物や燃えやすいものなどが入ると、ショートや絶縁不良で発熱し、火災や感電、故障の原因になります。

## ⚠ 注意

### 必ず付属品や指定の部品を使用する



指定以外の部品を使用すると、機器の内部を損傷したり、しっかり固定できずにはずれるなど、事故や故障、火災の原因になることがあります。

### 水のかかる場所、湿気や埃の多い場所で使用しない



禁止

発煙・発火・感電・故障の原因になることがあります。特に洗車や雨のときなどに、水がかからないようにしてください。

### コードを破損しない



禁止

断線やショートにより、感電や火災の原因になることがあります。

- 車体やねじ・可動部（シートレールなど）への挟み込みで破損しないように引き回す。
- 傷つける、無理に引っ張る、折り曲げる、ねじる、加工する、熱器具へ近づける、重いものをのせるなどしない。

### 本機の通風孔や放熱板をふさがない



禁止

内部に熱がこもり、火災や故障の原因になることがあります。

### 適正な音量で使用する



車外や周囲の音が聞こえない状態での運転は、事故の原因になることがあります。

### 電池は正しく使う



禁止

破裂や液もれにより、火災やけが、周囲を汚染する原因となる場合があります。

- 指定の電池以外は使用しない。
- 新・旧電池や違う種類の電池を一緒に使用しない。
- 充電・分解・変形・加熱、火や水の中に入れる、金属物と接触させるなどしない。
- 著しく温度が高くなるところに電池や電池の入ったリモコンを放置しない。（窓を閉め切った車や車のトランクの中、直射日光のあたるところ、ヒーターの近くなど）



- ⊕⊖を電池ケースの表示に合わせて入れる。
- 使いきった電池は、すぐに交換する。
- リモコンを長時間使用しないときは、電池を取り出しておく。
- 電池を廃棄、または保管するときは絶縁する。（ポリ袋に入れる、テープなどを巻く）

### ■ 本機の取り扱いについて

#### 業務用車両（バス）以外には使用しないでください

業務用車両（バス）以外（例えばレジャーボートやアウトドアなど）に使用すると、発煙・発火、感電やけが、故障の原因になる場合があります。また、一般車にも使用できません。

#### 取り付けるときは

落としたり、机のかどなど固いものにぶついたり、衝撃を与えないでください。

#### 他の機器と接続する場合は

各機器の取扱説明書も併せてよくお読みのうえ、正しくご使用ください。

#### 携帯電話、業務用無線機器を使用する場合は

携帯電話、業務用無線機器を置く位置や向きによっては、雑音を生じることがあります。できるだけ本機およびシステムで接続された機器から離してご使用ください。

### ■ 免責事項について

- 火災、地震、第三者による行為、その他の事故、お客様の故意または過失、誤用、その他の異常な条件下での使用により生じた損害に関して、当社は一切の責任を負いません。
- 本製品の使用または使用不能から生じる付随的な損害（事業利益の損失、記憶内容の変化・消失など）に関して、当社は一切の責任を負いません。
- お客様または第三者が本機の使用を誤ったとき、静電気、電氣的なノイズの影響を受けたときなどに、ハードディスク内の楽曲データが変化・消失した場合の補償はできません。

### ■ 本機収録のデータについて

本機ハードディスク内のデータは、著作権法により保護されています。データの一部または全部のコピー、および本来の目的以外でのご使用は固くお断りします。

# 付属品・添付品の確認

万一不備な点がございましたら、お買い上げの販売店へお申し付けください。

## ■ 付属品

- リモコン
- 単3形乾電池 (R6PU) 2個
- 配線・取り付け用部品 (P.24ページ)

## ■ 添付品

- 取扱説明書 (本書)
- タイトルリスト (曲名・歌手名別検索一覧) 2冊
- 保証書
- カーエレクトロニクスサービス相談窓口一覧表

# リモコンに電池を入れる

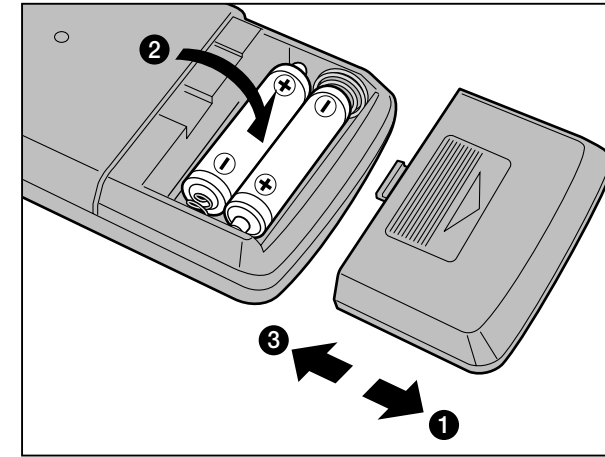

- ① ふたを開ける
- ② 電池ケースの表示に合わせて電池を2本入れる
- ③ ふたを閉める

## 電池について

- 使用電池：単3形乾電池 (R6PU) 2個
- 電池寿命：約5カ月 (マンガン乾電池)

## お願い

### 電池は正しく使う

6ページの注意書きも併せてよくお読みください。

### 電池を廃棄する場合は

地方自治体の条例などに従って処理してください。

### 電池の液もれが発生した場合の処置について

- 電池ケースについた液をよく拭き取ってから、新しい電池を入れてください。
- もれた液が身体や衣服に付着したときは、水でよく洗い流してください。
- 万一、目に入ったときは、こすらずにすぐに水で洗い流し、医師にご相談ください。

# 各部のなまえとはたらき

※ 新曲の追加方法については、別売の「新曲追加用SDメモリーカード」に付属の取扱説明書をご覧ください。

## ■本体

**電源** (P.12ページ)  
電源をオン/オフします。

**\*新曲追加用SD-INインジケータ**  
別売の「新曲追加用SDメモリーカード」挿入中に点灯します。

**演奏曲番号表示**  
演奏中の曲の番号が表示されます。

**HDDアクセスインジケータ**  
HDD（ハードディスクドライブ）動作中に点滅/点灯します。

**センサー（リモコン受光部）**  
付属のリモコンは、ここに向けて操作してください。



**予約曲数表示**  
予約されている曲数が表示されます。

**ハードディスクカバー**  
開けないでください。故障の原因になります。ハードディスクカバーを開けたことによるトラブルについては、保証できません。

### ふたを開ける

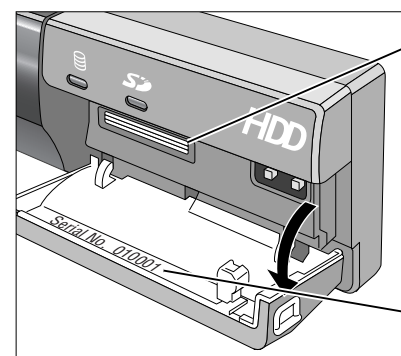

**\*新曲追加用SDメモリーカード挿入口**  
新曲を追加するときに使用します。通常は使用しません。

- 必要なとき以外は、必ずふたを閉めてご使用ください。
- 異物を入れないでください。
- 別売の「新曲追加用SDメモリーカード」以外は挿入しないでください。

**\*シリアルナンバー**  
新曲を追加するときに必要になります。

## ■リモコン

**送信部**  
この部分を本体のセンサー（リモコン受光部）に向けて操作します。

**0~9** (P.14ページ)  
別冊のタイトルリストの曲番号を入力します。

**選曲番号表示**  
入力した番号が表示されます。

**転送** (P.14ページ)  
入力した曲を予約します。

**割込** (P.15ページ)  
演奏中の曲のすぐあとに、入力した曲を予約します。

**訂正** (P.14ページ)  
最後に入力した1桁を消去します。

**拍手、歓声、鳴物、合格** (P.18ページ)  
効果音を鳴らします。

**メロディ** (P.18ページ)  
主旋律をオン/オフします。

**キー・テンポ△▽** (P.18ページ)  
演奏中の曲をお好みに合わせて調整します。

**予約取消** (P.15ページ)  
最後に予約した曲を取り消します。

**予約表示** (P.16ページ)  
予約されている曲を確認します。演奏中と停止中で表示内容が異なります。

**入力切換** (P.21ページ)  
外部入力端子に接続した機器に切り替えます。

**停止** (P.15ページ)  
演奏中の曲を停止します。

**スタート/歌い直し** (P.15ページ)  
演奏を開始します。演奏中に押すと曲の先頭に戻ります。

**曲間停止** (P.15ページ)  
予約曲の演奏を曲間で停止するか（オン）/しないか（オフ）を切り替えます。

**モード** (P.13ページ)  
モード選択画面が表示されます。

# 電源を入れる/切る

## ■電源を入れる

**1** 車両のエンジンをかける（「ACC」の位置でも可）  
併せて、アンプやモニターの電源も確認してください。

**2** 本体の電源ボタンを押す  
オープニング画面が表示されます。



前回ご使用時のモードになります。



(例：カラオケモード)

シリアルナンバー

## ■電源を切る

本体の電源ボタンを1秒以上押す



**お知らせ**

●電源を切ると、予約曲は全て消えてしまいます。

# モードを切り替える

本機にはカラオケモード、BGM1/2モード、ビンゴゲームモードがあります。

**準備** 演奏中のカラオケやBGMは、 を押して停止（中止）してください。

**1** を押して、モード選択画面を表示させる



**2** を押して、お好みのモードを選択する

**3** を押して、決定する

選んだモードに切り替わります。

**カラオケモード** (P.14ページ)  
カラオケ機能を使用できます。



**BGM1モード** (P.19ページ)  
シチュエーション別にBGMを選択できます。



**ビンゴゲームモード** (P.20ページ)  
ビンゴゲームを楽しめます。



**BGM2モード** (P.19ページ)  
ジャンル/季節別にBGMを選択できます。



## 音量を調整するには

本機に接続しているアンプ側（CB-Q200Dなど）で調整してください。本機では調整できません。

# カラオケをする (予約～演奏)

最大20曲まで予約できます。

**準備** カラオケモードに切り替えてください。(P.13ページ)

**1** 別冊のタイトルリストで曲番号を調べる  
曲名順または歌手名順で検索できます。

**2** 曲番号を入力する  
(例) **0** **3** **1** **7** **5** の順に押す

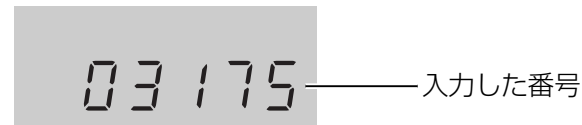

まちがえたときは  
訂正 を押すと、直前の1桁を消すことができます。

**3** 転送 を押して、番号を本体に送信する (予約する)  
予約されている曲の最後に、入力した曲が追加されます。



**画面**  
数秒間表示されます。

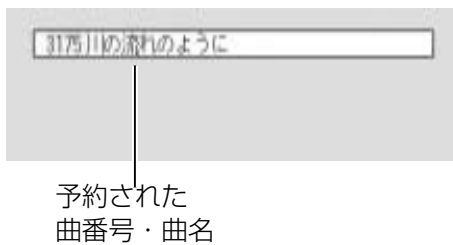

予約された  
曲番号・曲名

**本体**  
予約された曲番号を数秒間表示後、  
演奏中の曲番号表示に戻ります。

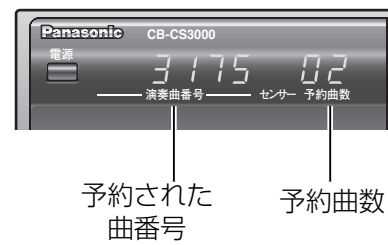

予約された  
曲番号

予約曲数

**お知らせ**

- すでに20曲予約されている場合、画面に「予約が一杯です」と表示されます。
- 入力した曲が見つからない場合、画面に「番号が違います」と表示されます。

**4** スタート/歌い直し を押して、演奏を開始する

## 予約曲の演奏を自動で開始させるには (曲間停止オフ)



演奏中の曲のすぐあとに予約するには  
手順③で、転送ボタンの代わりに 割込 を押す





# 予約を確認する

演奏中/停止中に予約状況を確認できます。

## ■演奏停止中に確認する



### 1 演奏停止中に を押す

予約リスト画面が表示されます。

#### お知らせ

- 予約がないときは表示されません。

### 2 予約を確認する

  を押すごとに、画面が切り替わります。

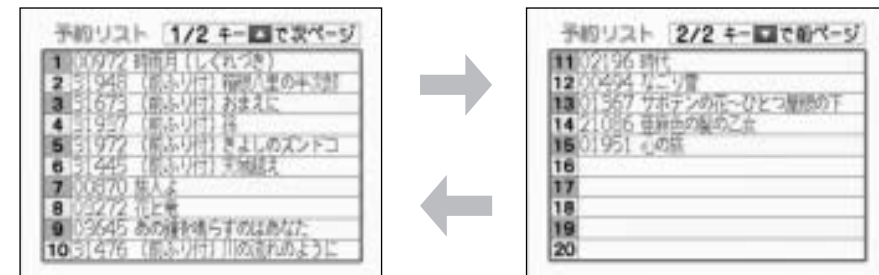

### 3 予約リストを閉じる

 を押すと、カラオケ画面に戻ります。

 を押すと、すぐに演奏が始まります。

## ■演奏中に確認する

### 1 演奏中に を押す

1曲目の予約曲が表示されます。



1つめのマークが  
緑色になります。

1曲目の予約曲

### 2 予約を確認する

 を押すごとに、次の予約曲が表示されます。

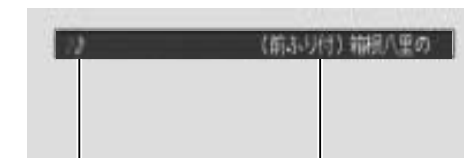

2つめのマークが  
緑色になります。

2番目の予約曲

# 音を調整する

演奏中の曲のキー/テンポ/主旋律を調整できます。

**音程（キー）の調整**

▼キー  
 : キーが下がります。(低くなる)  
 ▲キー  
 : キーが上がります。(高くなる)

**お知らせ**

- を同時に押すと、もとのキーに戻ります。
- 調整は、演奏中の曲のみに有効です。
- 調整すると、バックコーラスが肉声から合成音に切り替わります。

**テンポの調整**

▼テンポ  
 : テンポが下がります。(遅くなる)  
 ▲テンポ  
 : テンポが上がります。(早くなる)

**お知らせ**

- を同時に押すと、もとのテンポに戻ります。
- 調整は、演奏中の曲のみに有効です。
- 調整すると、バックコーラスが肉声から合成音に切り替わります。
- テンポを +0に戻すと、バックコーラスが曲とずれることがあります。しばらくすると、もとに戻ります。

**主旋律のオン/オフ**

メロディ  
 を押すごとに、主旋律（ガイドメロディ）のオン/オフが切り替わります。

**お知らせ**

- 演奏中の曲が終了すると、主旋律オンに戻ります。

## 効果音を鳴らすには

拍手 / 歌声 / 鳴物 / 合格 を押す

- 選択した効果音が鳴ります。
- 演奏中/停止中どちらでも使用できます。

# BGMを聞く

グループ別に分類された曲を自動で演奏させ、BGMとして楽しむことができます。

**準備** 演奏中のカラオケやBGMは、 を押して停止（中止）してください。

**1** を押して、モード選択画面を表示させる



**2** を押して、BGM1モードまたはBGM2モードを選択する

BGM1：シチュエーション別  
 BGM2：ジャンル/季節別（背景に動画が再生されます。）

**3** を押して、決定する  
 曲グループ選択画面が表示されます。

### BGM1の曲グループ



### BGM2の曲グループ

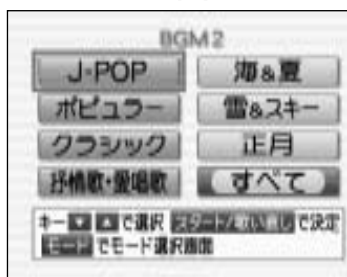

**4** を押して、お好みの曲グループを選択する

**5** を押して、演奏を開始する

演奏を中止するには を押す  
 曲グループ選択画面に戻ります。

# ビンゴゲームをする

本機をビンゴマシンの代わりにすることができます。

**準備** 演奏中のカラオケやBGMは、を押して停止（中止）してください。

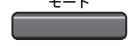
**1** を押して、モード選択画面を表示させる



**2**  を押して、ビンゴゲームモードを選択する

**3** を押して、決定する  
ビンゴゲームが開始されます。



新しい当選番号



最新の当選番号：黄色  
過去の当選番号：緑色

：押すごとに、新しい当選番号が表示されます。

：ビンゴゲームを中止し、モード選択画面が表示されます。

# 外部入力の映像を見る

外部入力端子に接続された外部機器（DVDプレーヤーなど）の映像や音声を楽しむことができます。

を押す

画面および音声は外部機器に切り替わります。  
もう一度押すと、もとの画面（本機の表示）に戻ります。

操作のしかたは、接続した機器の取扱説明書をご覧ください。



# 故障かな!?!/お手入れについて

## ■故障かな!?

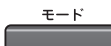
症状	原因・処置	ページ
電源が入らない	<ul style="list-style-type: none"> <li>●車のエンジンをかけてください。(「ACC ON」でも可)</li> <li>●各コードの接続を確かめてください。</li> <li>●本機、または接続した機器のヒューズが切れている。 → お買い上げの販売店、またはお近くの「ご相談窓口」(別紙)にヒューズの交換を依頼してください。</li> </ul>	12 26~29
雑音がる 画面にノイズが出る	<ul style="list-style-type: none"> <li>●取り付け位置が適切でない。 → 本機およびシステムで接続された機器の近くに、業務用無線機器など雑音の原因になるものがないか確認してください。</li> </ul>	—
画面が表示されない	<ul style="list-style-type: none"> <li>●本機またはモニターの電源が入っていない。</li> <li>●外部入力に切り替わっている。 →  を押して、本機の表示に切り替えてください。</li> </ul>	12 21
音量の調整ができない	<ul style="list-style-type: none"> <li>→ 本機に接続しているアンプ側 (CB-Q200Dなど) で調整してください。(本機には音量調整機能がありません。)</li> </ul>	—
リモコンで操作できない	<ul style="list-style-type: none"> <li>●電源が入っていない。</li> <li>●リモコンの操作可能距離を超えている。 → リモコンは受光部から6メートル以内で操作してください。</li> <li>●電池が正しく挿入されていない。 → 電池が消耗していないか、極性 (⊕⊖の向き) は正しいか確認してください。</li> </ul>	—
予約ができない	<ul style="list-style-type: none"> <li>●リモコンの電池が消耗している。</li> <li>●すでに20曲予約されている。 → 予約できるのは20曲までです。</li> </ul>	— 14
BGMモード、ビンゴゲームモードに切り替わらない	<ul style="list-style-type: none"> <li>●カラオケやBGMの演奏中である。 → 停止 (中止) してから、 を押してください。</li> </ul>	13

## どのボタンを押しても動作しない場合には

折れにくい棒状のもので、リセットスイッチをまっすぐに押ししてください。

- 電源が切れて、出荷時の状態に戻ります。予約曲を除き、記憶されている内容は解除されますので、もう一度、設定・調整しなおしてください。

## リセットしても正常に戻らない場合は

お買い上げの販売店、またはお近くの「ご相談窓口」(別紙)に修理を依頼してください。

## ハードディスクについて

使用状態により異なりますが、めやす5年ほどで交換修理が必要になる場合があります。

ハードディスクの交換修理については、お買い上げの販売店、またはお近くの「ご相談窓口」(別紙)に相談してください。

保証期間後の修理は、有償となりますので、ご了承ください。

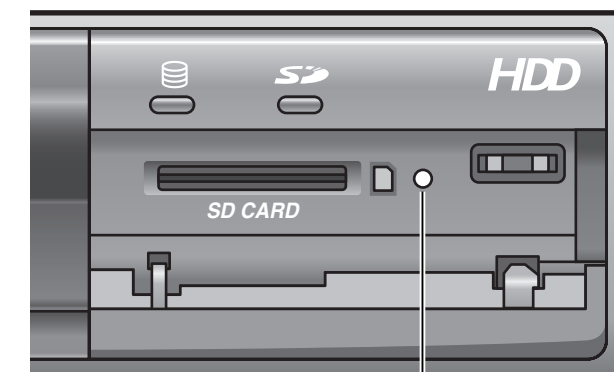

リセットスイッチ

## 万一、故障や異常が起こったら

すぐに電源を切ってください。

煙が出ていないこと、熱くないことを確認してから電源の接続をはずし、お買い上げの販売店、またはお近くの「ご相談窓口」(別紙)に修理を依頼してください。

お客様による修理は、絶対におやめください。

## ■お手入れについて

### 本機のパネルが汚れたときは

- 電源を切ってから、乾いた柔らかい布で拭いてください。
- ベンジンやシンナー類を使うとケースや塗装が変質しますので、使用しないでください。
- 化学ぞうきんをご使用になる場合は、使用上の注意をよく読み、必ずお守りください。



使用しない

# 配線・取り付けの前に

## 警告

### 分解・修理、および改造をしない



分解禁止

分解・修理、改造、コードの被覆を切って他の機器の電源を取るのはやめてください。火災・感電、故障の原因になります。

### 配線・取り付け部品の確認

万一不備な点がございましたら、お買い上げの販売店へお申し付けください。

#### ● 配線関係

品名	個数
① 電源コード	1

#### ● 取り付け関係

品名	個数
② 座付きねじ (M5 × 8 mm)	4
③ 座付きタッピンねじ (φ5 × 16 mm)	4
④ L型金具	2

## 注意

### 配線・取り付けは、専門技術者に依頼する



配線・取り付けには専門技術と経験が必要です。安全のため、必ずお買い上げの販売店に依頼してください。

### 作業の順序

- ① バッテリーの⊖端子をはずす
- ② 配線する (26~29ページ)
  - 他の機器と接続する場合には、各機器の説明書も併せてよくお読みのうえ、配線してください。
  - ショート事故防止のため、電源コードのコネクターは、必ず全ての配線をすませてから接続してください。
- ③ 取り付ける (25ページ)
- ④ バッテリーの⊖端子を、もとに戻す

取り付け・配線の作業時には、安全のため必ず手袋をご使用ください。

# 取り付けかた

ショート事故防止のため、電源コードのコネクターは、必ず全ての配線をすませてから接続してください。

## ■ 床などに取り付ける場合

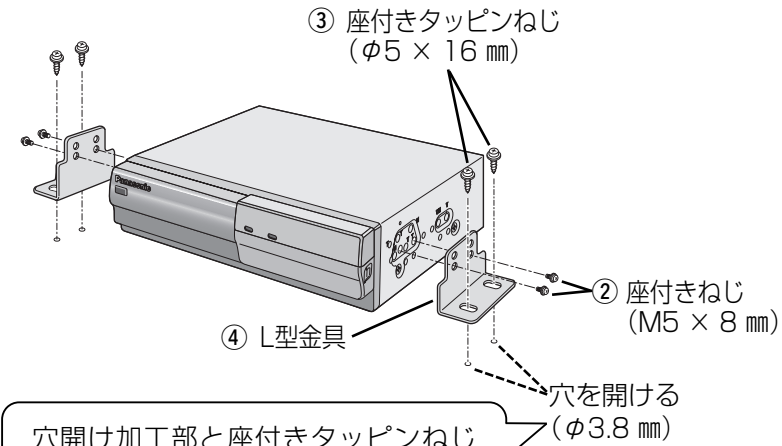

穴開け加工部と座付きタッピンねじに防錆剤を塗ってください。

### お願い

- 以下の場所へ取り付けないでください。故障の原因になります。
  - ・直射日光のあたる場所や著しく熱くなる場所
  - ・水のかかるところ、足で踏まれるところ
  - ・ほこりの多いところ
- なるべく水平になるように取り付けてください。

### 許容傾斜角度

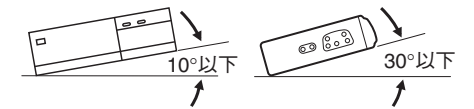

## ■ コンソールボックスに取り付ける場合

### 1DIN取付金具 (CB-F17DA) (別売) を使用する場合

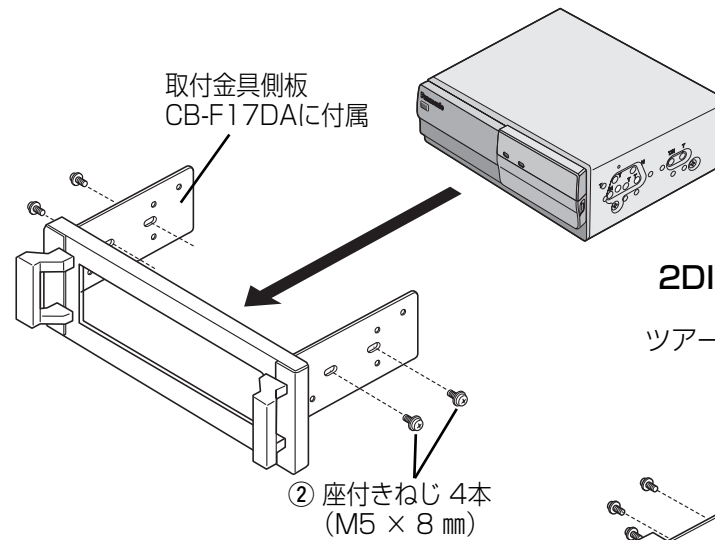

### お願い

- 取付金具CB-F17DA、CB-F18DA (別売) に付属されているねじ M5 × 10mm は、絶対に使用しないでください。
- 故障の原因になりますので、長さの異なるねじは絶対に使用しないでください。
- 上記以外の組み合わせや、3つ以上の製品の取り付けについては、お買い上げの販売店またはお近くの「ご相談窓口」(別紙)に相談してください。

### 2DIN取付金具 (CB-F18DA) (別売) を使用する場合

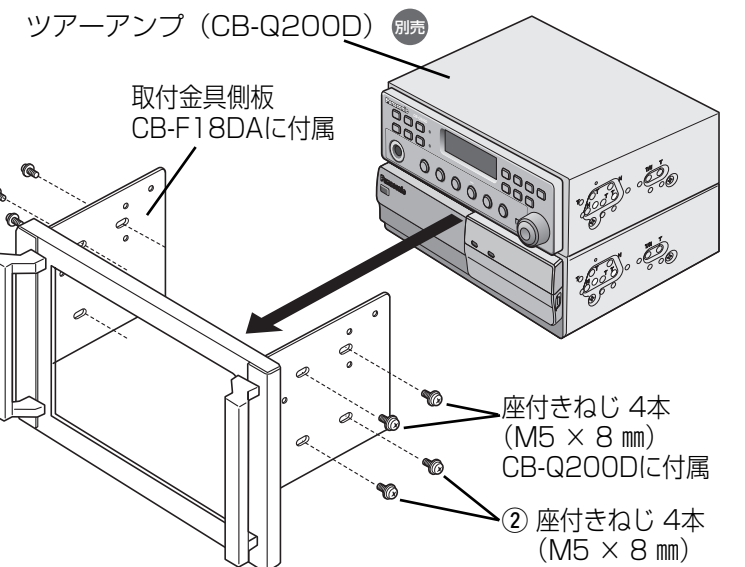

必要なときに

# 配線のしかた

## ■カラオケ+TVチューナー+ツアーアンプ

接続する各機器の取付説明書も、併せてご覧ください。

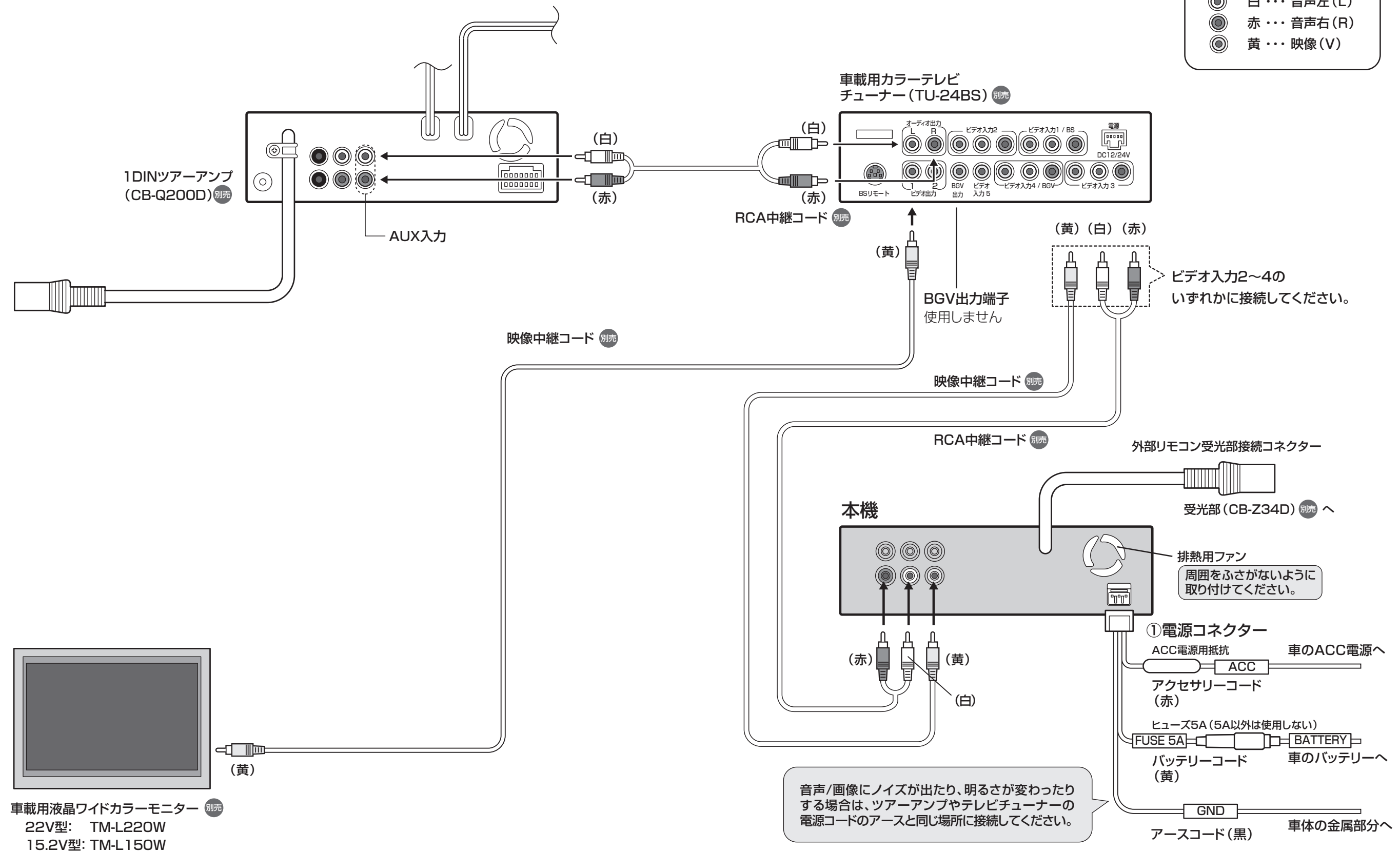

※安全のため、アクセサリ電源とバッテリー電源は同一電源電圧のご使用をおすすめします。

必要ときに

# 配線のしかた

## ■カラオケ+DVDプレーヤー+ツアーアンプ

接続する各機器の取付説明書も、併せてご覧ください。

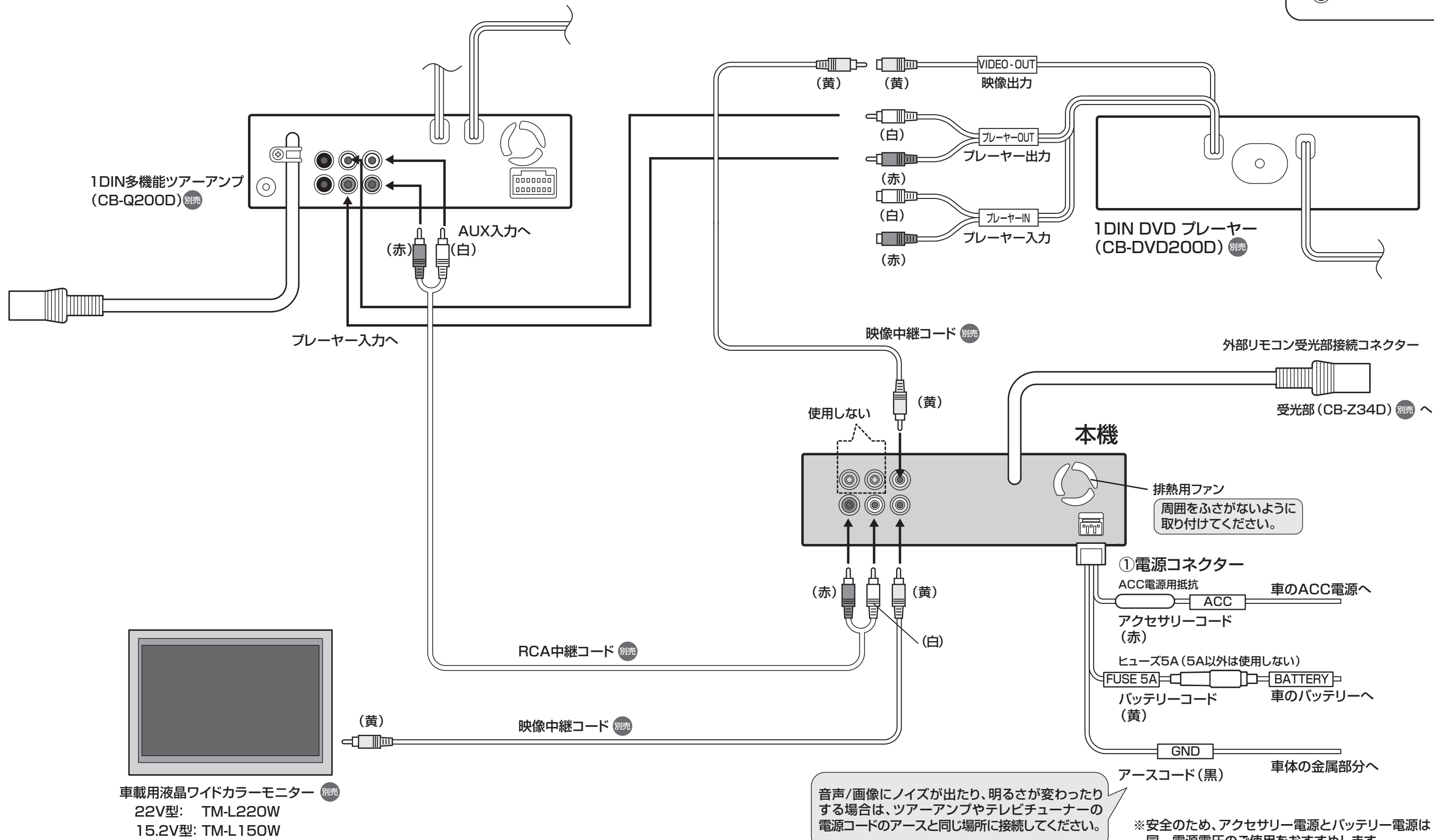

端子の色区分

- 白 …… 音声左 (L)
- 赤 …… 音声右 (R)
- 黄 …… 映像 (V)



# 仕様

電源電圧	: DC 12 V (使用可能電圧範囲 11 V~16 V) マイナスアース (試験電圧14.4 V) DC 24 V (使用可能電圧範囲 21 V~32 V) マイナスアース (試験電圧28.8 V)
消費電流	: 1 A 以下
最大同時発音数	: 64音
音色数	: 654音色
内蔵曲データ	: CB-CS3000D : 3000曲 (前ふり曲含め3381曲) CB-CS1000D : 1000曲 (前ふり曲含め1100曲)
内蔵背景動画	: 7500シーン
外部端子	: 映像出力端子 NTSC 1.0 Vp-p (75 Ω RCAピンジャック) 音声出力端子 ステレオ 2.0 Vrms MAX (RCAピンジャック) 映像入力端子 NTSC 1.0 Vp-p (75 Ω RCAピンジャック) 音声入力端子 ステレオ 2.0 Vrms MAX (RCAピンジャック) 追加受光センサー接続端子 (DIN8P) SDカードスロット
使用可能温度範囲	: 0 °C~50 °C
外形寸法 / 質量	: <本体> 幅178 × 高さ50 × 奥行き160 (mm) / 1.6 kg <リモコン> 幅64 × 高さ202 × 奥行き19 (mm) / 110 g

	JASRAC録音許諾番号	CB-CS3000D : R-0360122 CB-CS1000D : R-0360121
	JRC許諾番号	CB-CS3000D : 0001127JRCL CB-CS1000D : 0001128JRCL

- SDロゴは商標です。
- 本機が使用している平成丸ゴシック体は、財団法人日本規格協会を中心に制作グループが共同開発したものです。許可なく複製することはできません。

本製品の仕様、画面表示、外観は、改良のため予告なく変更することがあります。

# アフターサービスについて

## ■保証書 (別添付)

お買い上げ日・販売店名などの記入を必ず確かめ、販売店からお受け取りください。内容をよくお読みのと、大切に保存してください。

保証期間：お買い上げ日から1年間

## ■修理を依頼される時

「故障かな!?’の項目に従ってご確認ください。なおらないときには電源を切って、お買い上げの販売店に修理をご依頼ください。お買い上げの販売店にご依頼に出来ない場合には、お近くの「ご相談窓口」(別紙)へご連絡ください。

## ●保証期間中は

保証書の規定に従って、お買い上げの販売店が修理をさせていただきます。恐れ入りますが、製品に保証書を添えてお買い上げの販売店にご持参ください。

## ●保証期間が過ぎているときは

修理すれば使用できる製品については、ご希望により有料で修理をさせていただきます。

## ■補修用性能部品の保有期間

本製品の補修用性能部品(機能を維持するために必要な部品)は、製造打ち切り後6年保有しています。

修理・お取り扱いなどのご相談は…  
お買い上げの販売店 または  
お近くの「ご相談窓口」(別紙)へ

その他のお問い合わせは…  
「お客様相談センター」へ

## お客様相談センター

電話 フリーダイヤル  コーパソニック **0120-50-8729**  
FAX **045-939-1939**  
受付 9:00 ~17:00 (土・日・祝日・弊社休日を除く)