

CN-G1300VD

Gorilla

Panasonic®

取扱説明書

詳細操作編

SSDポータブルカーナビゲーション

7V型ワイドモニター FM-VICS内蔵 品番 CN-G1300VD

7V型ワイドモニター 品番 CN-G730D

5V型ワイドモニター 品番 CN-G530D

ご使用前に、「安全上のご注意」(☞『基本操作編』P.6～P.13)を必ずお読みください。

この商品は、海外ではご使用になれません。 FOR USE IN JAPAN ONLY

下記サイトで「ユーザー登録」をお願いします

PC <https://panasonic.jp/navi/>

- ユーザー登録と同時に、自動的に「ナビcafe」の会員登録が行われ、インターネットでの各種サービスをご利用いただけます。



保証書別添付

本機の特長

安全・安心運転サポート

運転中の状況に応じて表示や音声で注意を促し、運転をサポートします。



下記機能は CN-G1300VD のみ対応しています。

「VICS WIDE」に対応

G1300VD のみ

VICS-WIDE 対応で渋滞を自動回避し、新旧ルート比較機能で回避の効果が目で分かります。



道路マップ無料更新

G1300VD のみ

インターネットを利用して道路情報を更新する「Web 地図更新」を発売から最大3年間、無料で利用することができます。

※道路情報は1年間に6回(2ヶ月ごと)に更新されます。
※更新には市販のSDメモリーカードが必要です。



本書の読みかた

本書では、用途別に下記のマークを使用しています。本書をお読みになる前にご覧ください。

A-1 参照していただきたいページ番号を表します。
(アルファベットは章、数字は章のページを表します。)

はじめに **A-1** **4** 目的地に設定し、ルート案内を開始
 ナビゲーションシステムについて……………A-1
 車に吸盤スタンドを取り付ける……………A-6
 [C-2] 手順 **4**、**5**

本書内の参照ページをクリックすると、該当ページに移動します。*

各ページ下部のアイコンをクリックすると、「もくじ」「さくいん」に移動します。

*印…一部移動できない参照ページもあります。

- 本書では、一部を除きCN-G730Dを例に説明しています。
- 機種ごとに仕様が異なる場合は、下記のアイコンで区分しています。

G1300VD : CN-G1300VD **G730D** : CN-G730D **G530D** : CN-G530D

検索 など タッチパネル部のボタンを **黒地に白文字** で表します。

2⁻¹ タッチパネル操作を表します。

2⁻¹ 操作の順番を表します。

(例) **2** 郵便番号を入力し、**検索** をタッチする。

2⁻¹ **2**⁻²

- ※本製品の仕様、画面表示、外観は、改良のため予告なく変更することがあります。
- ※寸法・質量はおおよその数値です。
- ※イラストはイメージであり、実際と異なる場合があります。
- ※画面表示などの色は実際と異なる場合があります。
- ※URLは、予告なく変更になることがあります。

もくじ

本書の読みかた	3
もくじ	4

保存したルートと呼び出す／削除する	E-11
現在のルート削除する	E-11

はじめに A-1

ナビゲーションシステムについて	A-2
車に吸盤スタンドを取り付ける	A-6
車にVICSアンテナを取り付ける	A-14
動作の種類と走行中の制限について	A-18
電源について	A-19
SDメモリーカードについて	A-23

ナビ機能の基本操作 B-1

各部のなまえとはたらき	B-2
地図画面の見かた	B-4
地図に表示される記号	B-6
地図の操作	B-7
ナビメニュー画面／設定メニューについて	B-9
自宅を登録する	B-13
地図から自宅／地点を登録する	B-14
右画面に地図／情報を表示する	B-14
ルート設定について	B-15
目的地／自宅までのルートを探索する	B-16
音声案内について	B-17
文字入力のかた	B-18

目的地を探す C-1

目的地を設定する	C-2
----------	-----

ガイドブックを利用する D-1

ガイドブックを利用する	D-2
ガイドブック地点を利用する	D-3

ルートを探索する E-1

ルート案内時の注意点	E-2
1ルート探索／複数ルート探索をする	E-3
ルートを変更する	E-4
再探索をする	E-8
迂回探索をする	E-9
ルート案内をストップ／スタートする	E-9
現在のルートを表示する	E-10
現在のルートを保存する	E-11

情報を見る・設定する F-1

登録地点の編集／見る	F-2
登録地点情報を全て書き出す／全て書き替える	F-6
登録地点情報を選んで書き出す／追加する	F-7
SDメモリーカードから地点を登録する	F-8
ecoドライブ情報について	F-10
GPS情報について	F-12
GPSログを使う	F-13
走行軌跡を使う	F-16
走行状態を確認する	F-16

VICSを利用する G-1

VICS情報(FM多重)について	G-2
VICS情報(FM多重)の文字情報を見る	G-5
VICS情報(FM多重)の図形情報を見る	G-5
FM多重放送局を選局する	G-6
FM多重放送局をプリセット登録する	G-8
FM多重放送局をプリセット呼び出しする	G-8
VICS情報(FM多重)の緊急情報を見る	G-9
VICS表示の設定をする	G-10

各種設定をする H-1

ランドマーク表示の設定をする	H-2
ガイドブック地点の設定をする	H-2
案内設定をする	H-3
音声案内の音量を調整する	H-11
地図の表示をカスタマイズする	H-12
地図ボタン表示の設定をする	H-16
ランチャーボタンの編集をする	H-17
平均速度を設定する	H-17
ルート探索条件の設定をする	H-18

AV・テレビ・Gアプリ I-1

使用時・データ作成時について	I-2
AVモードの基本操作	I-5
AV同時動作について	I-7
テレビ(ワンセグ)について	I-8
テレビ(ワンセグ)の各種設定をする	I-15
音楽／動画／画像について	I-18
Gアプリについて	I-22

My ストッカーを使う J-1

- My ストッカーについて J-2
- My ストッカー / SD メモリーカードにコピーする J-3
- My ストッカー内のファイルを削除する J-4
- 使用領域を確認する J-5
- My ストッカーを初期化する J-6

システム設定をする K-1

- システム設定画面を表示する K-2
- 画面の明るさを調整する K-3
- 省電力の設定をする K-4
- キー操作音の設定をする K-4
- セキュリティコードについて K-5
- テレビ視聴制限について K-6
- お買い上げ時の状態に戻す(初期化) K-7
- バージョン情報を見る K-8
- 地図更新について K-8
- 電源設定をする K-9
- リヤビューカメラ / ビデオ映像を表示する K-10

必要なとき L-1

- 市街地図(詳5 m / 詳12 m / 詳25 m /
詳50 m スケール)の収録エリア L-2
- 表示できる施設 L-4
- 別売品のご案内 L-6
- 商標などについて L-8
- さくいん L-9

A

はじめに

ナビゲーションシステムについて ……………	A-2
現在地の測位について……………	A-2
現在地測位の仕組み……………	A-2
GPSが受信しにくい場所について……………	A-3
現在地(自車)マークのずれについて……………	A-4
逆走警告について……………	A-5
クイックGPSについて……………	A-5
自律航法(Gジャイロ)とマップマッチングについて…	A-5
車に吸盤スタンドを取り付ける ……………	A-6
ナビゲーションの取り付け位置について……………	A-6
取り付け上のお願い……………	A-7
取り付け前について……………	A-7
取り付け角度・寸法について……………	A-8
吸盤スタンドの取り付けかた……………	A-8
吸盤スタンドの取り外しかた……………	A-12
コードクリップの取り付け／取り外しかた……………	A-13
車にVICSアンテナを取り付ける ……………	A-14
VICSアンテナの取り付け位置について……………	A-14
取り付け上のお願い……………	A-14
取り付け前について……………	A-14
VICSアンテナの取り付けかた……………	A-15

動作の種類と走行中の制限について ……………	A-18
動作の種類(車動作・家庭動作・電池動作)……………	A-18
について……………	A-18
制限される主な機能……………	A-18
走行／停車判定方法について……………	A-19
電源について ……………	A-19
主電源スイッチと電源ボタンについて……………	A-19
シガーライターコード／ACアダプターで使用する…	A-20
内蔵電池で使用する……………	A-21
本機の電源を切る……………	A-22
SDメモリーカードについて ……………	A-23
SDメモリーカードの取り扱い……………	A-23
SDメモリーカードを挿入する／取り出す……………	A-24

ナビゲーションシステムについて

現在地の測位について

本機をお買い上げ後、初めてご使用になるときや、長時間ご使用にならなかったときは、現在地周辺の地図が表示されるまで、見晴らしの良い場所をしばらく走行してください。

- 現在地を表示するまでに15～20分程度かかることがあります。
- 初めてご使用になるときや、初期化してお買い上げ時の状態に戻した場合は、現在地を測位するまで現在地(自車)マークは東京駅周辺を表示します。
- ご自宅や車庫など屋内では、GPS衛星電波が受信しにくく現在地を測位しませんので、見晴らしの良い場所で測位を行ってください。

現在地測位の仕組み

本機ではGPS、準天頂衛星システム「みちびき」、グロナスの3衛星を利用して現在地測位を行います。

- **GPS(Global Positioning System)**
アメリカ国防総省によって運用されている衛星測位システムです。
 - **準天頂衛星システム「みちびき」**
内閣府により整備が進められている、日本の衛星測位システムです。GPSを補い、より高精度で安定した測位を行います。
※本機は準天頂衛星システム「みちびき」初号機のみに対応しているため、みちびきからの電波を受信できる時間帯は限られます。
※みちびきのサブメータ級測位補強サービスやセンチメータ級測位補強サービスなどには非対応です。
 - **グロナス(GLONASS : Global Navigation Satellite System)**
ロシア宇宙軍によって運用されている衛星測位システムです。
- ※衛星側の技術的トラブルや運営機関の事情により、精度が落ちたり電波を利用できなくなることがあります。
- ※本書では特にことわりのない限り、上記衛星を利用する機能や受信する電波を「GPS情報」「GPS衛星電波」など総称して表記しています。

GPSが受信しにくい場所について

次のような場所ではGPS衛星電波が受信しにくくなります。

- トンネルの中

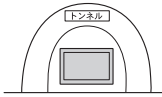

- 建物の中

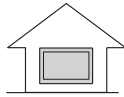

- 樹木の間



- 自動車以外の乗り物の中

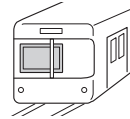

- 高速道路の下

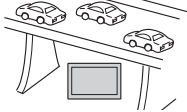

- 高層ビルなどの間



- 地下街

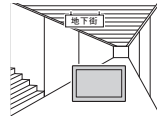

- 曇りや雨など悪天候の場所



※同じ場所でも、次のような理由でGPS衛星の受信数が変動します。

- GPS衛星は地球の周りを移動する周回衛星であり、時間によって位置が変わるため。
- GPS衛星電波の受信は、GPS衛星の周波数に近似した他の電波の影響を受けるため。
- 車内でご使用の機器(ETC車載器、無線機、レーダー探知機、ドライブレコーダーなど)からの電波干渉、または一部の車種に使用されている断熱ガラス、熱遮断フィルムなどにより電波がさえぎられ受信感が悪化したり受信しなくなることがあるため。

現在地(自車)マークのずれについて

現在地(自車)マークの位置や進行方向は、下記のような走行条件などでずれることがあります。GPS衛星電波をさえぎる障害物がない見晴らしの良い場所を、しばらく走行すると現在地の位置が補正され、正常に使用することができます。

- 直線や緩やかなカーブの長距離走行

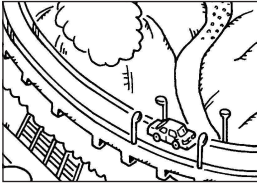

- 緩やかなY字路の走行

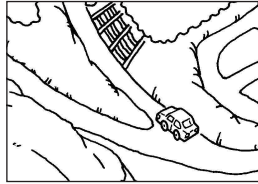

- S字の連続する道路の走行

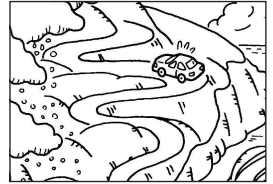

- 高速道路と一般道路が近くにある場所の走行

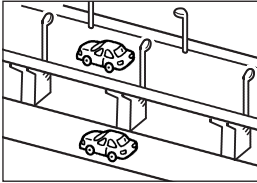

- 碁盤目状の道路や近くに似た形状の道路がある場所の走行

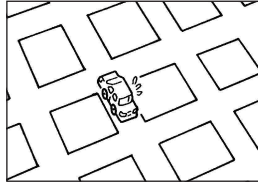

- ループ橋などの走行

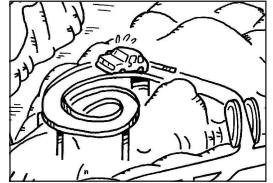

- 地図画面に表示されない道路、新設された道路、改修などで形状が変更された道路などの走行

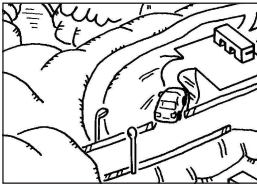

- 駅のロータリーや、道路に隣接する私有地・駐車場に入った場合

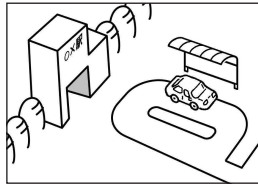

お知らせ

エンジンをかけてすぐ走行した場合も、現在地(自車)マークの向きがずれたり動かないことがあります。

逆走警告について

高速道路で逆走のおそれがある場合は、逆走のおそれがある旨を警告します。
逆走警告は高速自動車国道で案内します。

- 高速自動車国道は、東名高速道路などの主要な高速道路を指します。
- 首都高速道路などの自動車専用道路は対象外です。

下記のような場合などでは、逆走していても警告案内を行わないことがあります。

- 地図ソフトに収録されていない道路、または形状が変更された道路を走行しているとき
- 形状が複雑なIC付近を走行しているとき
- スマートICのあるパーキングエリア(PA)、サービスエリア(SA)、その他特定のパーキングエリア(PA)、サービスエリア(SA)内を走行しているとき
- 本機が故障しているとき
- GPS衛星電波が受信しにくい場所での走行や他の機器からの電波の影響(図A-3)、GPS衛星電波をさえぎる場所への取り付けなどで、GPS衛星電波が正常に受信できていないとき
- 地図画面に表示される現在地(自車)マークの位置と、実際の自車位置が違うとき
- 直前に自車位置、または方位の補正が行われたとき
- 急なUターンをしたとき
- 周囲に分岐車線・合流車線の無い本線上でUターンしたとき

下記のような場合などでは、逆走していなくても警告案内を行うことがあります。

- 地図ソフトに収録されていない道路、または形状が変更された道路を走行しているとき
- 地図画面に表示される現在地(自車)マークの位置と、実際の自車位置が違うとき
- 本機が故障しているとき
- 警察や道路管理会社の誘導によりUターンをしたとき

クイックGPSについて

本機が過去6日以内に受信したGPS衛星データを用いて現在のGPS衛星位置を予測することにより、GPS衛星を捕捉しやすくし、本機を起動したときに捕捉までの時間を早めます。

本機を起動した時間が、過去6日以内にGPS衛星データを受信した時間帯と異なる場合、または前回起動から6日以上経過している場合には機能しません。

自律航法(Gジャイロ)とマップマッチングについて

GPS衛星電波を受信しにくい高架下やトンネルなどでも、本機に搭載のジャイロセンサーと加速度センサーを利用した自律航法で現在地を補正します。現在地が道路以外(例えば川の中など)になった場合は、マップマッチングで誤差を補正し、近くの道路上に現在地を表示します。

- 自律航法を動作させるためには、本機を付属の吸盤スタンドに装着し、正しい角度で取り付けてください。誤った角度で取り付けられた場合、自律航法は動作しません。図A-8
- 自律航法は、GPS衛星電波を受信してしばらく走行し、センサー学習をしてから動作を始めます。
- 自律航法動作時でも、GPS衛星電波を受信できない状態が長く続いたり、分岐のあるトンネルなどを走行中は、自車位置に誤差が生じたり停止する場合があります。

車に吸盤スタンドを取り付ける

付属の吸盤スタンドを車に取り付けます。

※作業が困難な場合は、お買い上げの販売店(専門業者)にご依頼ください。
(作業工賃が発生した場合は、お客様のご負担となりますのでご了承ください。)

ナビゲーションの取り付け位置について

国土交通省の定める保安基準*に適合させるため、下部イラストのように、運転者の視界を妨げないように取り付けてください。また、前面ガラスおよび側面ガラス(運転者席の左右)への取り付けは、保安基準第29条に不適合となりますので、絶対におやめください。

*印…道路運送車両の保安基準 第21条(運転者席)
道路運送車両の保安基準 第44条(後写鏡等)

最新の保安基準は、国土交通省のWebサイトをご確認ください。

前方視界について

■ 基準概要

自動車の前方2 mにある高さ1 m、直径0.3 mの円柱(6歳児を模したものを鏡等を用いず直接確認できること。

- 図は右ハンドル車の例です。
左ハンドルの場合は、左右逆になります。

上面図

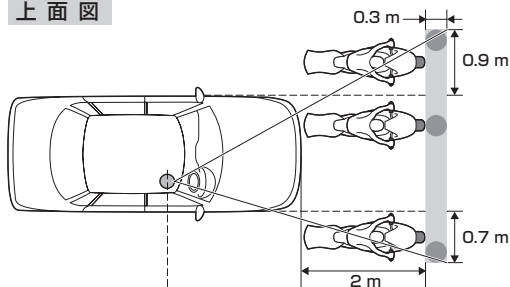

側面図

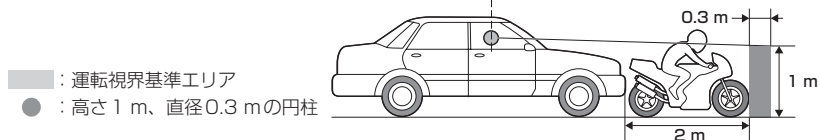

直前直左視界について

■ 基準概要

自動車の前面及び左側面(左ハンドル車にあっては右側面)に接する高さ1 m、直径0.3 mの円柱(6歳児を模したものを)を直接に又は鏡、画像等により間接に視認できること。

- 図は右ハンドル車の例です。
左ハンドルの場合は、左右逆になります。

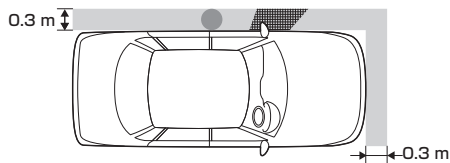

■ : 運転視界基準エリア
● : 高さ1 m、直径0.3 mの円柱
■ : 適用外エリア
(Aピラーまたは室外後写鏡により視界が遮られるエリア)

取り付け上のお願

- 吸盤スタンドを取り付ける前に、取り付ける位置を決め、取り付け場所でナビゲーション本体がGPS衛星電波やワンセグを受信できるかどうか確認してください。
- 必ず指定の吸盤スタンドを使用してください。
- フロントガラスには取り付けないでください。
- 吸盤スタンドや取付用シートなどの貼り付け場所は必ず付属のクリーナーできれいに拭き、ほこりや油分などを取り除いて完全に乾燥させてから貼り付けてください。
※車によってはクリーナーでダッシュボードが変色する場合があります。あらかじめ目立たない部分で試してからご使用ください。変色した場合は、付属のクリーナーを使用せず、水にひたした布(毛羽立たない素材など)を固くしぼって拭いてください。
※ベンジンやシンナー類などは使用しないでください。
- 取付用シートなど粘着テープを使用する付属品は貼りなおさないでください。
- 運転前は、吸盤が確実に吸着していることを確認してください。

説明書に記載されている注意事項を守らないことによって生じる不具合に対しては、当社は責任を負いかねますのでご注意ください。正しく取り扱わなかった場合や、通常の使用目的から逸脱した使いかたをされた場合などは保証の対象外となりますので正しくご使用ください。

取り付ける前に

- エアバッグが装着されている車両に取り付ける場合は、絶対にエアバッグのカバー部分および作動時の妨げになる場所には取り付けないでください。
(取り付け位置の安全性を考慮し、お買い上げの販売店(専門業者)にご相談のうえ、取り付け位置を決めてください。)
- 吸盤スタンドおよび取付用シートの貼り付け場所はダッシュボード上の凹凸のない平らな面をお選びください。また、吸盤スタンドをダッシュボード上に軽く置いたときに吸盤の外周がダッシュボードと均等に密着し、すき間がないことを確認してください。
- 下記のような場所には絶対に取り付けないでください。吸盤スタンドが外れ落下するおそれがあります。



取り付け面が密着しない曲面	傾いた面	不安定な面	垂直な面

取り付け角度・寸法について

ナビゲーション本体の取り付けには、下記の角度および取り付けスペースを参考にしてください。

取り付け角度



※付属の吸盤スタンドを使用して、ナビゲーション本体をしっかりと固定してください。

※自律航法を動作させるため前後左右の角度は30°以内で調整してください。それ以外の角度で取り付けると自律航法は動作しません。

取り付けスペース

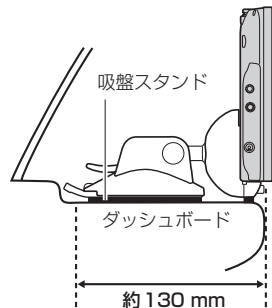

吸盤スタンドの取り付けかた

1 ナビ取付ステーとスタンドアームの角度調整をする。

① ナビ取付ステーの角度を調整する。

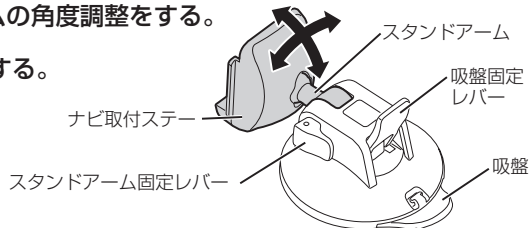

お願い

ナビ取付ステーはスタンドアームに対して自由な方向に動かせます。動きが固すぎる／固定具合が弱すぎる場合は、右記のように正面のねじをドライバーなどの工具で調整してください。

※ナビゲーション本体を取り付けて使用中、ゆるまな程度に動きが固めの状態にしてください。



② スタンドアーム固定レバーを起こして、スタンドアームとナビ取付ステーの上下位置を調整し、スタンドアーム固定レバーを倒して固定する。

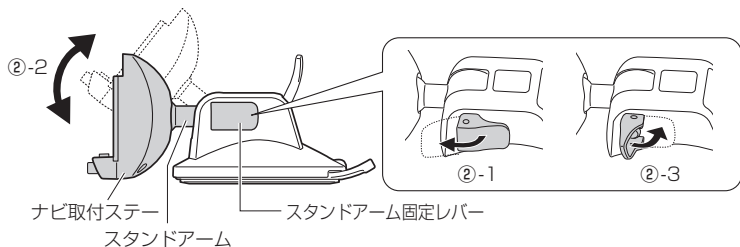

4

フックおよびスタンド用ストラップを取り付ける。

- ① フックにスタンド用ストラップを通し、結んで取り付ける。

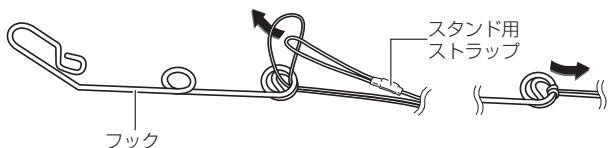

- ② 吸盤スタンドにスタンド用ストラップを通し、結んで取り付ける。

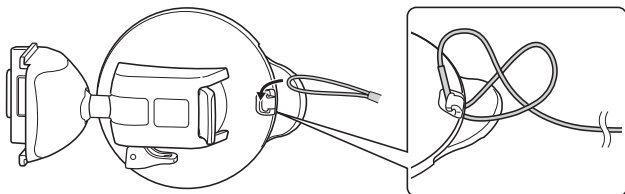

- ③ フックを車のデフロスタ(フロントガラス下の送風口)のリップ部へ取り付ける。

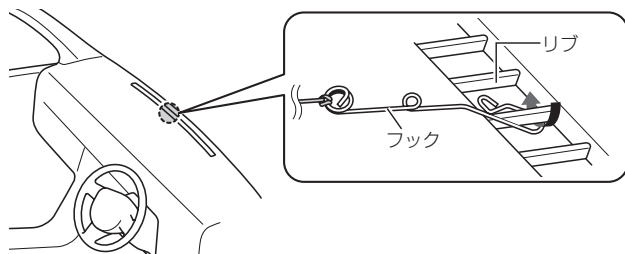

デフロスタへ取り付けできない場合は、付属のタッピンねじでフックを固定してください。

※ダッシュボードに穴があくことをご了承ください。

お願い

タッピンねじを取り付けるときに、ダッシュボードが割れたり、ダッシュボード内の配線などに干渉する可能性がありますので、お買い上げの販売店(専門業者)にご相談ください。

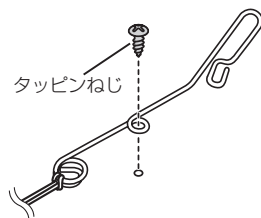

- ④ スタンド用ストラップをコードリールに巻き付け、スタンド用ストラップが緩まないように長さを調整する。

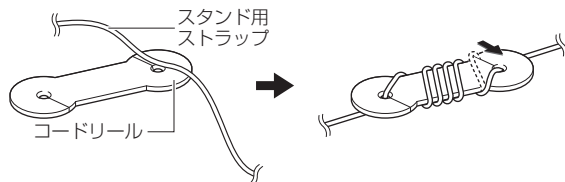

5 取付用シートを貼り付ける。

※ダッシュボードの材質や表面状態によっては、吸盤の吸着力が十分得られないことがありますので、必ず付属の取付用シートを使用してください。

取付用シートを貼り付ける前に必ずお読みください。

- 取付用シートの貼り付け場所を付属のクリーナーできれいに拭いてください。
- 貼り付けは1回のみです。貼りなおしができないので慎重に取り付け場所を決めてください。
- 空気が入らないよう端から貼って、強く押し付けてください。
- 気温が低い(20℃以下)場合は粘着力が低下します。車内ヒーターで車内を暖めてから貼り付けてください。
- 貼り付け直後は粘着力が弱いので、必ず24時間以上、取付用シートのみ状態で放置してください。

① 取り付け位置を付属のクリーナーできれいに拭き取り、完全に乾燥させる。

② 取付用シート裏面のはくり紙をはがし、吸盤スタンドの取り付け位置に貼り付ける。

※取付用シートが浮かないよう粘着面全体を上からしっかりと押さえ、取付用シートの周囲にすき間がないように貼り付けてください。
粘着面全体が貼り付けされていない場合は、振動などで脱落するおそれがあります。

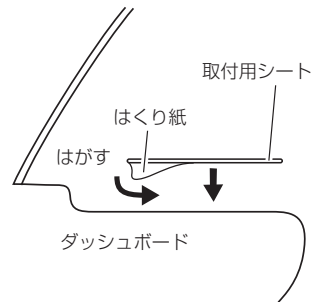

6 ダッシュボードに吸盤スタンドを取り付ける。

① 吸盤面に付いている吸盤保護用透明フィルムをはがす。

※すでに吸盤保護用透明フィルムをはがし、吸盤面に吸盤スタンド保護用シートを貼り付けている場合は、吸盤後方のツバ部分を持ち、ゆっくりと吸盤スタンド保護用シートをはがしてください。

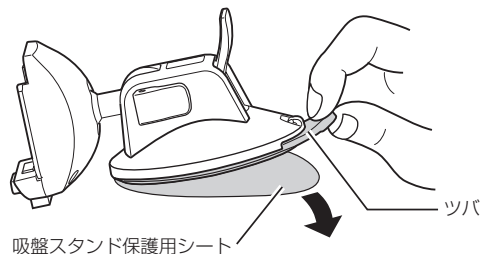

② 吸盤をダッシュボードに10秒程度強く押しながら、吸盤固定レバーを倒し吸着させる。

※しっかりと吸着できているか、吸着スタンドに力を加えて確認してください。

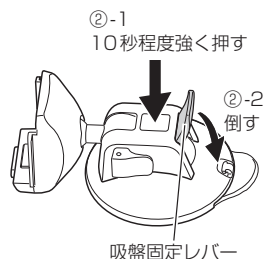

お願い

- 吸着力を強くするため、10秒程度押し続けてください。
- 取付用シートを使用する場合は、吸盤面がはみ出さないようにしてください。
- 吸盤面が汚れると吸着力が低下しますので、定期的な清掃をおすすめします。毛羽立たない柔らかい布かスポンジに少量の水をふくませ、吸盤面の汚れを取り除くように拭き、完全に乾燥させてからご使用ください。
※水以外では拭かないでください。
- 吸盤スタンドを清掃するなどしても吸着力が弱いと感じる場合は、取り付ける位置を変更するか、取付用シートを貼り付けてから吸盤スタンドを取り付けてください。
【[P A-11 手順 5](#)】
- 光沢面に吸盤スタンドを貼り付けると、吸着力が増してはがしにくくなる場合があります。光沢面に貼り付ける場合は、取付用シートをご使用ください。
【[P A-11 手順 5](#)】

7 ナビゲーション本体を取り付ける。

※【[P A-9 手順 2](#)】を参考に、ナビゲーション本体をナビ取付ステーに取り付けてください。

※吸盤スタンドのスタンドアーム固定レバーはしっかり倒しててください。固定が弱いと、車の振動などでレバーがゆるみ、ナビゲーション本体の取り付け角度が変わるおそれがあります。

お願い

吸盤スタンド各部のゆるみ、吸盤が外れそうになっていないかなど、定期的な点検してください。

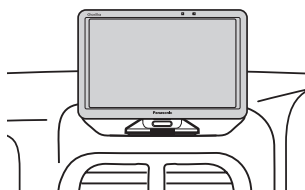

吸盤スタンドの取り外しかた

■ ナビゲーション本体をナビ取付ステーから外す場合

- ① ナビ取付ステーのロックボタンを押しながらナビゲーション本体を上向きにスライドさせる。

お願い

液晶ディスプレイを持って、ナビゲーション本体を取り付けたり、取り外したりしないでください。

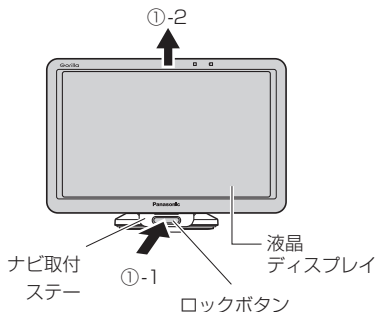

■ 吸盤スタンドをダッシュボードから外す場合

※吸盤スタンドを外す前に、吸盤スタンド後方に取り付けられているスタンド用ストラップを外してください。

- ① 吸盤スタンドを押したまま吸盤固定レバーを持ち上げる。

お願い 吸盤固定レバーを持ち上げるときに、指をはさまないようにご注意ください。

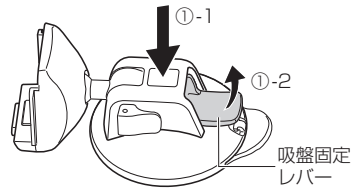

- ② 吸盤後方のツバ部分を持って吸盤スタンドを持ち上げゆっくりとはがす。

※吸盤スタンドを取り外すときに、使用環境により吸着力が強くなる場合がありますので、吸盤スタンドのツバをゆっくり持ち上げて取り外してください。

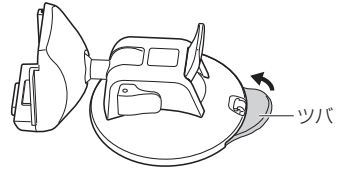

- ③ 吸盤スタンドを取り外したあと、吸盤スタンド保護用シートに貼り付ける。

※取り外したあとは吸盤面の汚れを取り除き、付属の吸盤スタンド保護用シートを取り付けて保管してください。

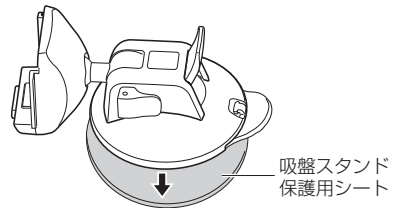

コードクリップの取り付け／取り外しかた

コードを束ねるときに付属のコードクリップを使用して束ねてください。

■ 取り付ける場合

- ① コードをコードクリップに入れ、“カチッ”と音がするまで押してロックする。

※ロック後、コードクリップ裏面のはくり紙をはがし、貼り付けてください。



■ 取り外す場合

- ① 下記イラストのようにスライドさせて、ロックを解除する。

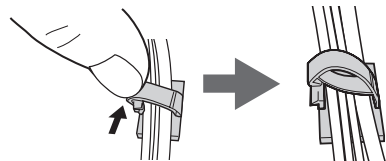

付属のVICISアンテナを車に取り付けます。

※作業が困難な場合は、お買い上げの販売店(専門業者)にご依頼ください。
(作業工賃が発生した場合は、お客様のご負担となりますのでご了承ください。)

VICISアンテナの取り付け位置について

- 性能を十分に発揮するために、必ず車室内の指定の位置に、正しい向きで貼り付けてください。
※指定の位置や寸法内に貼り付けられない場合は、お買い上げの販売店(専門業者)にご相談ください。
※車載カメラ装置や電波を通さない熱反射ガラスなどが装備されている場合は、お買い上げの販売店(専門業者)にご相談ください。
- 国土交通省の定める保安基準*に適合させるため、アンテナの給電部は、取付許容範囲内(■部)に貼り付けてください。
*印…道路運送車両の保安基準 第29条(窓ガラス)
最新の保安基準は、国土交通省のWebサイトをご確認ください。

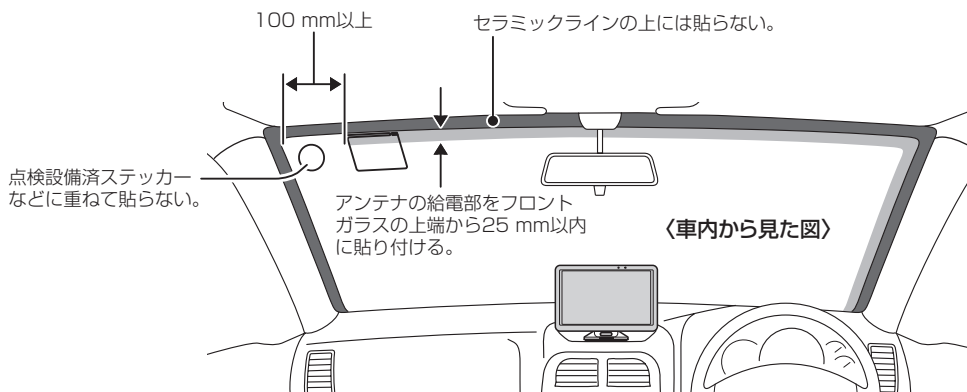

取り付け上のお願い

貼り付ける前に、付属のクリーナーで設置面(ガラス、ピラー)の汚れ(ごみ、油)などをきれいに拭き取り、はがれないようしっかり貼り付けてください。

※界面活性剤入りのクリーナーは使用しないでください。

※設置面が完全に乾くまで、作業しないでください。

※気温が低いとき(20℃以下)は、車内ヒーターやデフロスタでガラスを温めてください。

取り付けの前に

- サイドガラスやリアガラスには貼らないでください。十分な受信状態が得られません。
- アンテナを折り曲げないよう、お取り扱いにご注意ください。
- 仮止めして、貼り付ける位置や向きをご確認ください。(貼りなおせません)
- 電波干渉を防ぐため、他のアンテナから100 mm以上離して貼り付けてください。

1 フロントガラスにアンテナを貼り付ける。

① 仮止め部のセパレーターをはがす。

※糊面に触れないでください。

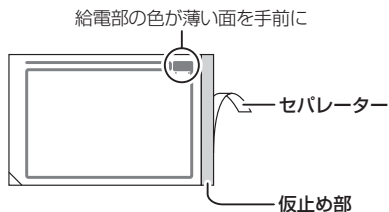

② 貼り付ける位置を決めて、仮止め部をガラスに貼る。

※貼り付ける位置からコードを引き回して、アース端子が正しく取り付けられるか、ナビゲーション本体へアンテナコードが届くかを確認してください。

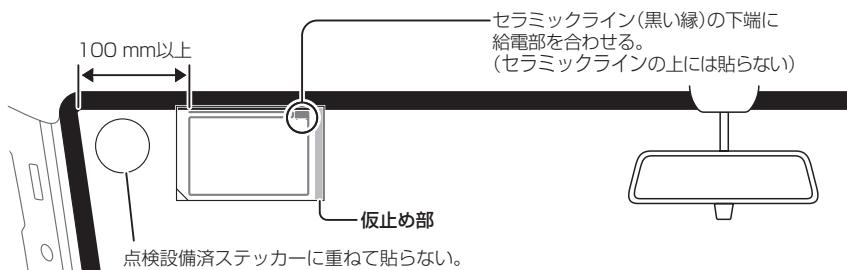

③ セパレーターをはがし、フィルムをガラスに貼り付ける。

※糊面に触れないでください。

※強く曲げる、急にはがす、引っ張るなどしないでください。断線する場合があります。

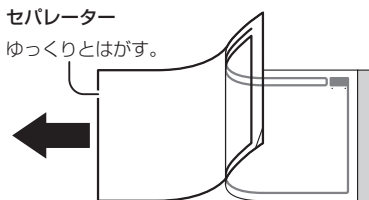

④ アンテナの上を指でこすり、ガラスに密着させる。

給電部
特に念入りに押さえる。

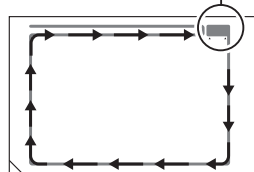

⑤ フィルムの左下の角を持ち、ゆっくりとはがす。

※アンテナがフィルム側に残る場合は、フィルムをもとに戻してアンテナ上をこすり、再度はがしてください。

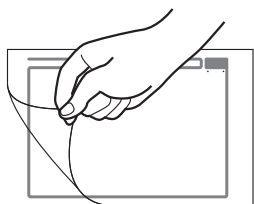

2

アンテナコードを取り付ける。

① ピラーのカバーを取り外す。

- ※ピラーにエアバッグが装備されている場合、取り付けできません。
- ※ピラーのカバーの取り外しかたは、車種によって異なります。
詳しくは、車両メーカー・カーディーラーにご相談ください。
- ※作業が困難な場合は、お買い上げの販売店(専門業者)にご依頼ください。

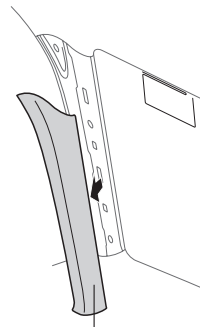

ピラーのカバー

② コードの端子をアンテナの給電部に貼る。

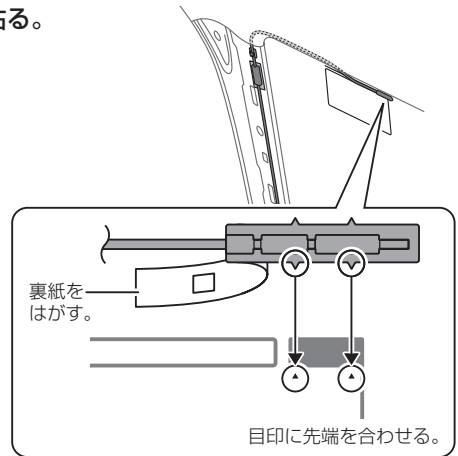

③ アース端子を金属部(塗装面)に貼り付けて、コードを引き回す。

- ※必ずアース端子を正しく貼り付けてください。
VICsの受信感度が低下する場合があります。
- ※必ずアーステープをアース端子と金属部の間に貼ってください。
- ※金属部の塗装をヤスリなどではがす必要はありません。

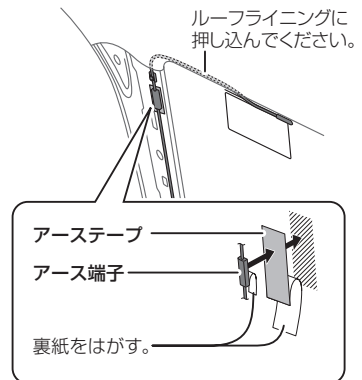

④ コードを引き回す。

※シガーライターコードなど、他のコードからできるだけ離してください。また、束ねたり交差させたりワンセグ用ロッドアンテナに巻きつけたりしないでください。VICSやワンセグの受信感度が低下する場合があります。

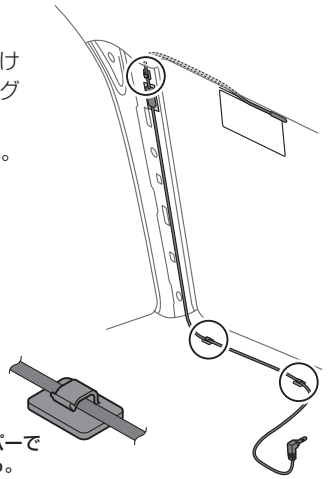

コードクランパーで
要所を固定する。

3

アンテナコードを本機のVICSアンテナ端子へ接続する。

※必ず本機のVICSアンテナ端子を確認しながら接続してください。(誤って本機のヘッドホン端子などに接続しないでください。)

※取り付けが終わったら、ピラーのカバーをもとに戻してください。

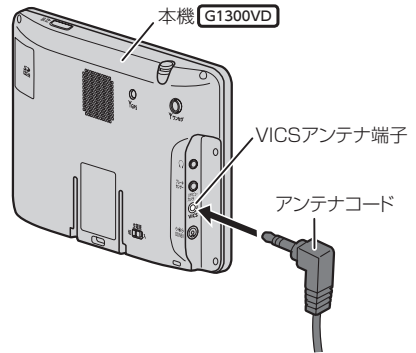

動作の種類と走行中の制限について

動作の種類(車動作・家庭動作・電池動作)について

本機は、使用する電源や吸盤スタンドまたはVICSアンテナ*¹の装着状態によって車動作・家庭動作・電池動作と変わります。

※必ず付属または別売品のスタンドやVICSアンテナ*¹を使用してください。市販の汎用品などを使用すると、車動作に変わらずナビゲーションの性能を發揮できません。

使用する電源	シガーライターコードまたはACアダプター(別売)	内蔵電池
吸盤スタンドまたはVICSアンテナ* ¹ 装着時	車動作* ²	電池動作
吸盤スタンド、VICSアンテナ* ¹ ともに未装着時	家庭動作	電池動作

* 1印…VICSアンテナは[G1300VD]のみです。

* 2印…車動作中に吸盤スタンド、VICSアンテナ*¹を取り外しても家庭動作に変わりません。

家庭動作にするには、取り外した状態で本機の電源を切り、再度電源を入れてください。

制限される主な機能

動作の種類(車動作・家庭動作・電池動作)や走行/停車判定によって、下記のように機能が制限されます。

動作の種類	車動作		家庭動作	電池動作* ¹
	停車中	走行中		
各メニュー操作	○	× (一部のメニューのみ操作可能)	○	○* ²
地図スクロール	○	× (短くタッチする操作のみ可能)	○	○* ²
道幅3m未満の細街路表示	○	× (道幅3m未満の細街路を走行中のみ表示可能)	○* ³	○* ³
自律航法(Gジャイロ)	○	○	○	×
画面消し	×	×	×	○
ecoドライブの評価	○	○	×	×
ガイドブック地点	○	× (吹出しアイコンのみ表示可能)	○	○* ²
VICS表示[G1300VD]のみ	○	○	×	×
車両センサーの確認	○	○	×	×
セキュリティ設定	○	×	×	×
地図更新/ アプリケーションバージョンアップ	○	×	○	×
リヤビューカメラ/ビデオ映像 [G1300VD]のみ	○	○：リヤビューカメラ、×：ビデオ映像	○	×
テレビ(ワンセグ)視聴* ⁴	○	×：映像、○：音声	○	○* ²
動画再生	○	×：映像/動画一画面の表示、○：音声	○	○* ²
画像再生(スライドショー)	○	×	○	○* ²
Gアプリの操作	○	×	○	○
Myストッカーの操作	○	×	○	○* ²

○印…制限しない ×印…制限する

* 1印…電池残量が少なくなると操作できない場合があります。

* 2印…吸盤スタンドを装着して走行した場合は、車動作(走行中)と同等になります。

* 3印…走行した場合は、車動作(走行中)と同等になります。

* 4印…テレビ視聴制限を設定している場合は、テレビ(ワンセグ)を使用することができません。[K-6]

走行／停車判定方法について

本機を車動作または吸盤スタンドを装着した電池動作で使用する場合、安全上の配慮から走行中はテレビ(ワンセグ)／動画などの表示や一部の操作を行うことができません。

本機では下記いずれかの方法で走行／停車判定を行います。

判定方法	内容
車速感応タイプ走行規制による判定	本機が受信するGPS衛星電波などで、車の速度を感知して走行／停車判定を行います。
別売品と同梱されている パーキングブレーキ接続ケーブルによる判定*	車のパーキングブレーキの操作で走行／停車判定を行います。 ※車が停車中でも、パーキングブレーキをかけないと、本機は“停車中”と認識しません。

*印…別売品と同梱されているパーキングブレーキ接続ケーブルを使用している場合は、パーキングブレーキ接続ケーブルによる判定を優先します。

お知らせ 車速感応タイプ走行規制による判定の場合、GPS未受信時／低速走行時／発進と停止を繰り返したときなどは、正しく判定できない場合があります。

電源について

主電源スイッチと電源ボタンについて

本機には主電源スイッチと電源ボタンがあります。

お買い上げ時は、主電源スイッチが「切」になっていますので、まず、主電源スイッチを「入」にして本機の電源を入れてください。

※日常のご使用では主電源スイッチは「入」のまま、電源ボタンで電源の切／入を操作してください。

※長時間使用しないときは、主電源スイッチを「切」にしてください。

※主電源スイッチが「切」のときは充電できません。充電する場合は「入」にしてください。

■ G1300VD G730D の場合

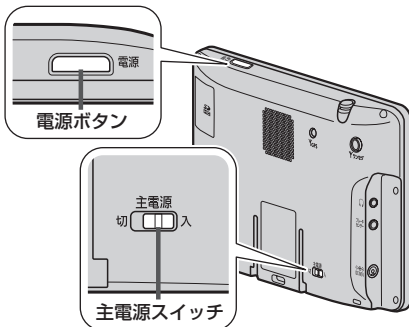

■ G530D の場合

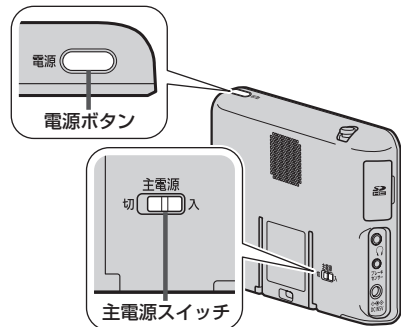

シガーライターコード / ACアダプターで使用する

1 シガーライターコードまたはACアダプター(別売)を本機に接続する。

※プラグはDC入力5 V端子の奥までしっかり差し込んでください。

※車で使用する場合は、吸盤スタンドに取り付けて使用してください。[P] A-6

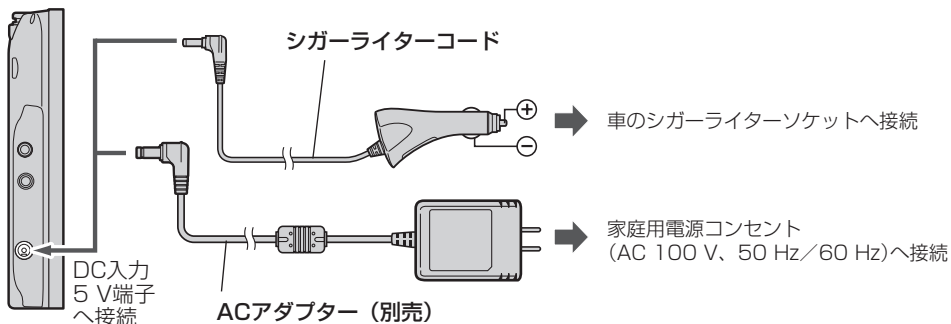

お願い

- シガーライターコードは、車に装備されているシガーライターソケットへ確実に差し込んでください。市販の増設用シガーライターソケットなどに差し込むと、外れたり正常に動作しない場合があります。
- シガーライターコードが外れそうになっていないかなど定期的に確認してください。ゆるみがあると接触不良で正常に動作しない場合があります。
- エンジンを切ってもシガーライターの電源が切れない車の場合は、エンジンを切ったあとに、必ずシガーライターソケットからシガーライターコードを外してください。長時間放置するとバッテリーがあがるおそれがあります。
- シガーライターコードを使用しないときは、シガーライターソケットから外してください。本機が接続されていない状態でも、シガーライターソケットに接続したままにしておくと電流が消費されます。

2 電源ボタンを約2秒押す。

：“ピッ”という音が鳴り、本機の電源が入ります。

※セキュリティコード入力画面が表示された場合は、セキュリティコードを入力し、**決定** をタッチしてください。[P] K-5

3 警告画面の注意事項を確認して、**確認** をタッチする。

：現在地の地図画面が表示されます。

※メッセージが表示された場合は、メッセージを確認し**閉じる** または **OK** をタッチしてください。

※各AVモードの再生画面が表示された場合は、**現在地** をタッチすると、現在地の地図画面が表示されます。

※約10秒間何も操作しないと、警告画面は消去されます。

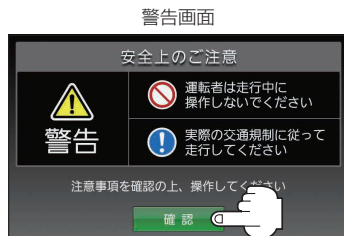

内蔵電池で使用する

1 シガーライターコードまたはACアダプター(別売)を接続していない状態で電源ボタンを約2秒押す。

：“ピッ”という音が鳴り、本機の電源が入ります。

※セキュリティコード入力画面が表示された場合は、セキュリティコードを入力し、**決定** をタッチしてください。[P] K-5

2 警告画面の注意事項を確認して、**確認** をタッチする。

[P] A-20 手順 **3**

お知らせ

- 内蔵電池の残量が少ないと、電源が入らない場合があります。充電してご使用ください。
- 内蔵電池保護のため、本機の内部温度が高温になると電源が入らない場合がありますが、故障ではありません。正常温度に戻ってから再度電源を入れなおしてください。

内蔵電池の充電について

シガーライターコードまたはACアダプター(別売)を接続して充電してください。

※充電するときには電源ボタンを約2秒押しで電源を切ってください。満充電できない場合があります。

※主電源スイッチが「切」のときは充電できません。[P] A-19

お願い

- ACアダプター(別売)を使用する場合、充電が終了したらコンセントから外してください。
- 内蔵電池の残量がなくなると、自転車位置情報(GPS衛星データ)が保持されません。内蔵電池の充電は定期的に行ってください。

充電ランプ/電池マーク

電池マーク

電池動作時のみ表示	残量：多	 (緑色)
	残量：中	 (緑色)
	残量：少	 (赤色)
	残量：なし	 (灰色)
充電時のみ表示	満充電	
	充電中	
	充電停止*	

充電ランプ

満充電：消灯
充電中：点灯(橙色)



* 印…+10℃～+35℃の温度範囲以外の場所では、内蔵電池保護のため充電が停止します。[P] A-22 (充電ランプは点灯したままの状態になります。)

お知らせ

- 低温下では、表示される電池残量が一時的に少なくなることがありますが、これは電池の特性によるものですので故障ではありません。
- 電池動作時に電源ボタンを短押し(約1秒以内)し、画面消しにしたときは充電ランプが緑色に点灯します。

充電時間と連続使用可能時間

電池の充電時間と使用可能時間は目安です。数値を保証するものではありません。

※使用環境、使用する機能や設定により使用可能時間が短くなる場合があります。

充電時間 本機の電源を切った状態で、空の内蔵電池を充電した場合 (周囲温度 +25℃)	約2時間20分
連続使用可能時間 本機を連続して使用した場合(満充電、周囲温度 +25℃) * 1印…テレビ(ワンセグ)を受信し、音量を中間、画面の明るさを最大(明るさ自動調整しない)にした場合 * 2印…テレビ(ワンセグ)を受信し、音量/画面の明るさを中間(明るさ自動調整しない)にした場合	G1300VD G730D 約40分* ¹ 約1時間10分* ²
	G530D 約1時間10分* ¹ 約1時間30分* ²

お知らせ

- 充電は必ず+10℃～+35℃の温度範囲で行ってください。温度範囲以外では、内蔵電池保護のため充電が停止します。
- 使用環境により電池残量が正しく表示しない場合があります。
※低温下での電池の電圧低下があるため、電池残量に関わらず電源が切れる場合があります。
- 周囲の温度が高温のときは、自動的に放電され、使用時間が短くなる場合や電源が入らない場合があります。
- 累積の使用時間により内蔵電池は少しずつ劣化します。そのため使用可能時間が短くなったり、充電時間が長くなったりすることがあります。劣化による修理交換は保証期間内であっても保証対象外となりますので、あらかじめご了承ください。



本機の電源を切る

1

電源ボタンを約2秒押す。

：“ピッ”という音が鳴り、本機の電源が切れます。

お知らせ

- 車のエンジンを切るなどでシガーライターコードまたはACアダプター(別売)からの通電がなくなると、自動的に本機の電源が切れ、再び通電が始まると本機の電源が入ります。
※家庭動作時の場合は、設定により本機の電源が切れずに電池動作に切り換わります。[ K-9
- 本機の電源を切ってすぐに電源ボタンを約2秒押しても電源は入りません。
少し待ってから電源を入れてください。
- 電池動作時に電源ボタンを短押し(約1秒以内)した場合、画面消しにすることができます。画面消しで消えた画面を再度表示するには、電源ボタンを短押し(約1秒以内)してください。[ K-4

SDメモリーカードについて

本機ではSDメモリーカードを使用して下記などができます。

- 本機で登録している登録地点情報のバックアップ／リストア、エクスポート／インポート
- まっぷるコード(MGコード)更新データの利用
- パソコンを使用してSDメモリーカードに保存した音楽ファイル(MP3/WMA)、動画ファイル(MP4)、画像ファイル(JPEG)の再生
- Gアプリの利用

■ 本機は、SD規格に準拠したSDHCメモリーカード(32 GB以下)*とSDメモリーカード(2 GB以下)に対応しています。それ以外のSDメモリーカードは使用できません。

microSDHCメモリーカード*、miniSD／microSDメモリーカードも使用できます。

*印…SDHCロゴのある(SD規格準拠)カードのみ使用できます。

■ SDメモリーカードは、パソコンでFAT16またはFAT32でフォーマット(初期化)してから使用してください。

お知らせ

- 本書では特にことわりのない限り、上記のメモリーカードを「SDメモリーカード」と総称して表記しています。
- 無線LAN内蔵のSDメモリーカードは使用できません。

SDメモリーカードの取り扱い

- SDメモリーカードに書き込むときは、書き込み禁止スイッチを解除してください。
- SDメモリーカードでデータを読み書きしているときに、SDメモリーカードを取り出したり、電源を切ったりしないでください。
- 長時間使用すると、SDメモリーカードが温かくなっている場合がありますが、故障ではありません。
- SDメモリーカードには寿命があり、長期間使用すると書き込みや消去などができなくなる場合があります。
- SDメモリーカードが不良品の場合、正常に動作しない場合があります。
- データ消滅による損害については、当社は一切の責任を負いかねます。
- 次のことをお守りください。
 - ・ 本機から取り出したら、必ずケースに収納する
 - ・ 裏面の端子部を手や金属で触れたり、汚したりしない
 - ・ 貼られているラベルをはがさない
 - ・ シールやラベルを重ねて貼り付けない
 - ・ 強い衝撃を与える、曲げる、落とす、水に濡らすなどしない

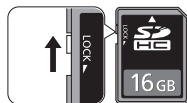

お願い

microSDメモリーカードなどを使用する場合は、必ずカードに付属の専用アダプターを装着してください。取り出すときも、必ずアダプターごとに取り出してください。

SDメモリーカードを挿入する／取り出す

※SDメモリーカードの抜き差しは、必ず電源を切った状態で行ってください。

挿入する

- 1 SDメモリーカード挿入口カバーを開け、SDメモリーカード挿入口にSDメモリーカードを挿入する。

※矢印の方向に“カチッ”と音がするまで差し込んでください。

※SDメモリーカードを挿入したあとは、SDメモリーカード挿入口カバーを“カチッ”と音がするまで押して閉めてください。

■ G1300VD G730D の場合

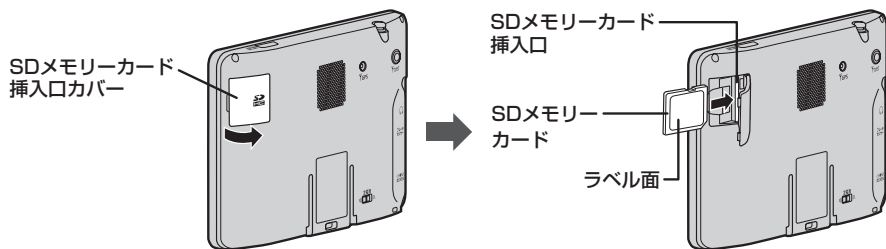

■ G530D の場合

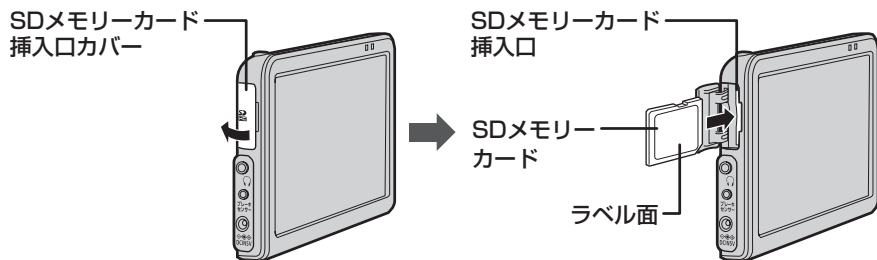

1 SDメモリーカード挿入口カバーを開け、SDメモリーカードを1回押してから取り出す。

※SDメモリーカードを取り出したあとは、SDメモリーカード挿入口カバーを“カチッ”と音がするまで押して閉めてください。

■ **G1300VD** **G730D** の場合

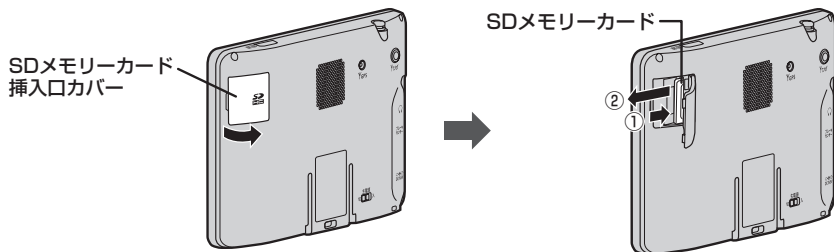

■ **G530D** の場合

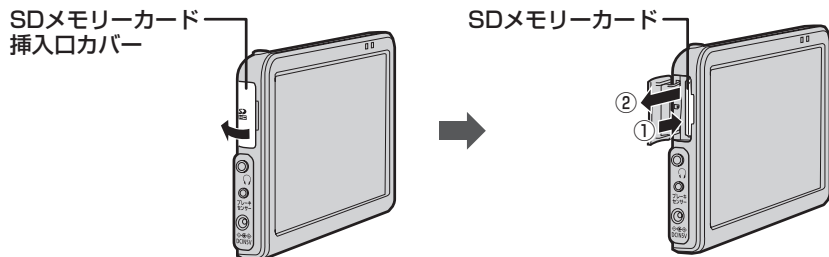

B

ナビ機能の基本操作

各部のなまえとはたらき	B-2		
地図画面の見かた	B-4		
画面のボタンについて	B-4		
画面の表示内容について	B-5		
地図に表示される記号	B-6		
地図の操作	B-7		
地図を拡大／縮小する	B-7		
地図表示(方位)を切り換える	B-7		
地図スクロール(地図を動かす)	B-8		
ナビメニュー画面／設定メニューについて	B-9		
メニュー画面を表示する	B-9		
現在地ボタン／戻るボタンについて	B-9		
各メニュー画面を表示する	B-10		
クイックメニューについて	B-11		
設定メニューを表示する	B-12		
		自宅を登録する	B-13
		地図から自宅／地点を登録する	B-14
		右画面に地図／情報を表示する	B-14
		ルート設定について	B-15
		ルート探索について	B-15
		経由地／目的地の設定の注意点	B-15
		目的地／自宅までのルートを探る	B-16
		目的地を探る	B-16
		自宅を探る	B-16
		音声案内について	B-17
		文字入力のかた	B-18

各部のなまえとはたらき

■ G1300VD G730D の場合

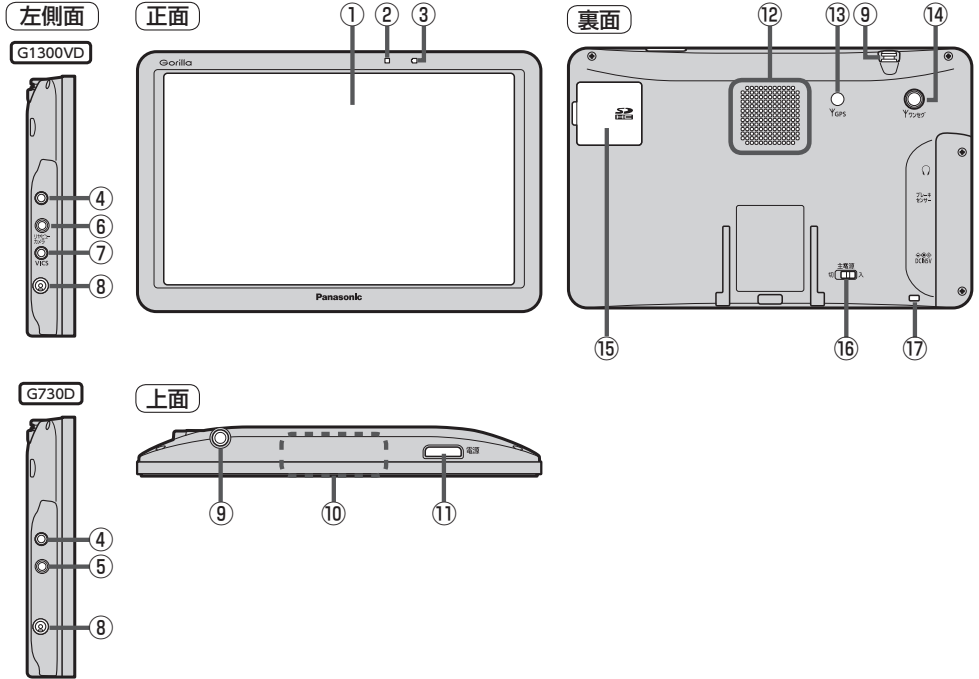

■ G530D の場合

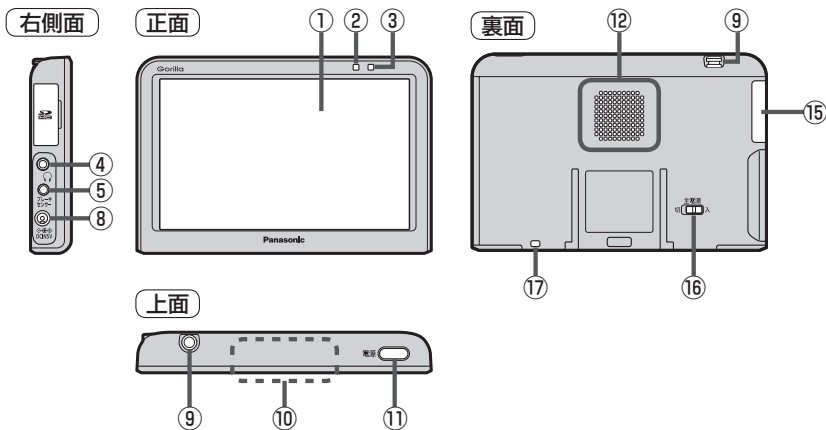

- ① **タッチパネル部(液晶ディスプレイ)**
- ② **明るさセンサー受光部**
- ③ **充電ランプ**
充電中、画面消し中をランプの色でお知らせします。
[🔌 A-21]
- ④ **ヘッドホン端子**
市販のヘッドホンを接続することができます。
- ⑤ **ブレーキセンサー端子**
別売品に同梱されているパーキングブレーキ接続ケーブルを接続します。
- ⑥ **ブレーキセンサー端子／
カメラ・ビデオ映像入力端子 [G1300VD]のみ**
別売品に同梱されているパーキングブレーキ接続ケーブル／リヤビューカメラ接続ケーブル(別売)を接続します。[🔌 K-10]
- ⑦ **VICS アンテナ端子 [G1300VD]のみ**
付属のVICSアンテナを接続します。[🔌 A-14]
- ⑧ **DC入力5 V端子**
シガーライターコードまたはACアダプター(別売)を接続します。[🔌 A-20]
- ⑨ **ワンセグ用ロッドアンテナ**
テレビ(ワンセグ)を見るときに伸ばして使用します。
[🔌 T-9]
- ⑩ **GPS アンテナ(内蔵)**
GPS衛星電波を受信します。
- ⑪ **電源ボタン**
- 約2秒押すと本機の電源を入れる／切ることができます。[🔌 A-19]
 - 短押し(約1秒以内)すると音声はそのまま、画面を消すことができます。(電池動作時のみ)
- ⑫ **スピーカー**
- ⑬ **GPS アンテナ端子 [G1300VD] [G730D]のみ**
GPSアンテナ(別売)を接続します。
- ⑭ **ワンセグ用アンテナ端子 [G1300VD] [G730D]のみ**
ワンセグ用フィルムアンテナ(別売)またはアンテナ変換ケーブル(別売)を接続します。
- ⑮ **SDメモリーカード挿入口**
[🔌 A-24]
- ⑯ **主電源スイッチ**
長時間使用しない場合などに「切」にすることで放電量を抑えることができます。[🔌 A-19]
※お買い上げ時は「切」になっています。
- ⑰ **ストラップ取付穴**
市販のストラップを取り付けることができます。

地図画面の見かた

画面のボタンについて

(例) 現在地の地図画面



LAUNCHER を
タッチ

(例) 現在地の地図画面(ランチャー表示)*



(例) 全ルート画面

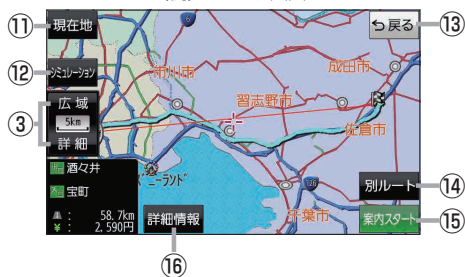

- ① **ボタンOFF** / **ボタンON** ボタン
ボタンOFF をタッチすると、**広域** / **詳細** が消え、コンパスボタンがコンパスマークのみに変わります。ボタンを表示させる場合は **ボタンON** をタッチしてください。
- ② **コンパスボタン**
地図の向きを切り換えます。【[P](#) B-7
- ③ **広域** / **詳細** ボタン
地図の縮尺を切り換えます。【[P](#) B-7

- ④ **メニュー** ボタン
メニュー画面を表示します。【[P](#) B-9
- ⑤ **AV** ボタン
AVモードに切り換えます。【[P](#) I-5
- ⑥ **VICSタイムスタンプ** **G1300VD** のみ
VICS表示設定画面を表示します。【[P](#) G-4
- ⑦ **LAUNCHER** ボタン
ランチャーボタンとAV音量バーを表示します。【[P](#) H-17、I-7
- ⑧ **ランチャーボタン**
よく使う機能を登録しておくことで **LAUNCHER** で簡単に呼び出して操作することができます。
※登録方法については【[P](#) H-17をご覧ください。
- ⑨ **AV音量バー**
AV同時動作中に音量調整や消音、AVオフの操作をすることができます。【[P](#) I-7
- ⑩ **×閉** ボタン
ランチャーボタンとAV音量バーを閉じます。
- ⑪ **現在地** ボタン
現在地の地図画面に戻ります。
※表示されているルートで、ルート案内を開始する場合があります。
- ⑫ **シミュレーション** ボタン
設定したルートを擬似的に現在地(自転車)マークが走行します。【[P](#) E-10
- ⑬ **戻る** ボタン
1つ前の画面に戻ります。
※表示されているルートで、ルート案内を開始する場合があります。
- ⑭ **別ルート** ボタン
複数ルート探索を開始します。
- ⑮ **案内スタート** ボタン
ルート案内を開始します。
- ⑯ **詳細情報** ボタン
設定したルートの道路の種類や、案内区間の距離を確認することができます。

*印…しばらく何も操作しなかった場合や、画面をタッチした場合はランチャーボタンとAV音量バーが消えます。

画面の表示内容について



① ルート

目的地までのルートを表示します。
※ルートの色は変更できます。 [☞] H-3

② 各種マーク表示

- …GPSログ記録中に表示
- …AVモード消音時に表示
- …AVオフ時/各AVモード時に表示
- …ecoドライブ評価中に表示
- …内蔵電池の状態を表示 [☞] A-21

※ボタンサイズの設定([☞] H-16)を「大」にしている場合は表示されませんので、ボタンOFF([☞] B-4)で表示させてください。

③ 受信表示

- GPS、みちびき、グロナスのいずれかが受信、または自律航行([☞] A-5)が動作しているときは「」が点灯します。
 - コンパスマークの背景色は下記のとおりです。
 - ・ 緑色…GPSなどにより測位中
 - ・ 黄色…クイックGPS([☞] A-5)により測位中
 - ・ 黒色…測位計算中/未測位
- ※ボタンOFF([☞] B-4)やコンパス非表示([☞] H-16)にすると、コンパスマークのみ表示します。

④ 事故多発地点

事故が多く発生している場所に表示します。
[☞] H-5、H-7

⑤ 立体アイコン

特定の建物を立体アイコンで表示します。

⑥ 現在の時刻

⑦ 情報バー

道路名または周辺の住所([☞] H-12)、目的地までの残距離*1、到着予想時刻*1などを表示します。
*1 1印…ルート案内時のみ表示します。

⑧ 現在地(自転車)マーク

自転車位置と進行方向を「」で表示し、停車時は「」で表示します。
※矢印以外を現在地(自転車)マークに設定している、または自律航行が動作している場合「」になりません。
[☞] H-16

⑨ 目的地方向表示

ルート設定時、赤い直線または丸印で目的地の方向を表示します。
※表示は変更できます。 [☞] H-3

⑩ 交差点情報表示マーク

交差点の名称と曲がる方向を表示します。
[☞] H-5、H-9

⑪ 安全・安心運転サポート情報表示

安全・安心運転サポート情報を表示します。
[☞] H-7
※地図画面の状態によって、表示位置が異なります。

⑫ 盗難多発地点

盗難が多く発生している地域に表示します。
[☞] H-5、H-8

⑬ 道路

青色：高速道路、有料道路 赤色：国道
緑色：主要地方道、県道 灰色：一般道、細街路*2
青色(破線)：フェリー航路
*2 印…細街路とは道幅5.5m未満の道路のことです。
※市街地図の場合は、上記と異なる色で表示します。
※地図ソフト作成時点で建設中などの未開通道路は、灰色(破線)などで表示されます。また、市街地図では未開通道路でも実線表示している箇所があります。
(どちらもルート探索の対象道路にはなりません。)

⑭ VICS タイムスタンプ [G1300VD]のみ

VICS情報の提供時刻を表示します。 [☞] G-4

⑮ 冠水注意ポイント

豪雨時に一時的に道路が冠水し通行に支障・危険をもたらすおそれがある場所に表示します。 [☞] H-12
※縮尺スケールが200m以上の場合は、冠水注意ポイントは表示されません。

地図に表示される記号

地図表示記号(例)

地図の操作

地図を拡大／縮小する

1 **広域** / **詳細** をタッチして地図を拡大または縮小する。



お知らせ

- 地図は、下記のスケールで表示されます。(詳5m～詳50mは市街地図が表示されます。)
詳5m / 詳12m / 詳25m / 詳50m / 50m / 100m / 200m / 500m / 1km / 2.5km / 5km / 10km / 25km / 100km / 250km
- ※ お買い上げ時は50m(右画面地図は200m)で表示されます。
- 指定の縮尺の地図がないときはメッセージが表示され、選ばれた縮尺より広域な地図を表示します。
L-2
- 3D地図で市街地図を表示した場合は、一部のビルなどを立体的に表示します。

地図表示(方位)を切り換える

1 **コンパスボタン**をタッチする。

- ※ タッチするたびに方位表示と画面が切り換わります。
- ※ コンパスボタン(☰ B-4)を表示していない場合は、地図表示を切り換えることができません。コンパスボタンを表示してから操作を行ってください。
- ※ お買い上げ時は進行方向を上(平面地図)で表示されます。

進行方向を上(平面地図)

進行方向を上に表示します。



3D地図

進行方向を上(3D)で表示します。



北方向を上(平面地図)

北方向を上に表示します。



地図スクロール(地図を動かす)

平面地図画面で地図スクロールする

※走行中は、地図をタッチするたびに一定量だけ移動します。



- 1 画面をタッチし、スクロールしたい方向をしばらくタッチする。

※画面に  が表示され、 の近くをタッチすると低速で、 から離れてタッチすると高速でスクロールします。



3D地図画面で地図スクロールする

※走行中は、地図をタッチするたびに一定量だけ移動します。

- 1 画面をタッチし、動かしたい方向の地図画面、または   をタッチする。

 : カーソル(—|—)を中心に地図が右回転(時計まわり)します。

 : カーソル(—|—)を中心に地図が左回転(反時計まわり)します。

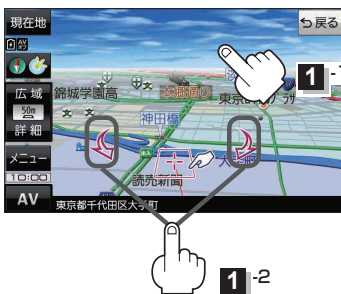

平面地図画面で位置を微調整する

微調整は、平面地図画面でのみ行うことができます。

※走行中は微調整できません。

- 1 画面をタッチし、**微調整** をタッチする。

- 2 動かしたい方向の  (矢印) をタッチし、**調整終** をタッチする。

: スクロール画面に戻ります。

お知らせ

 以外をタッチしてもスクロールはしません。地図を微調整する場合は動かしたい方向の矢印をタッチしてください。



2-2

ナビメニュー画面／設定メニューについて

走行中操作できないボタンは暗くなり、選択できません。

メニュー画面を表示する

1 **メニュー** をタッチする。

：メニュー画面が表示されます。

(例) 現在の地図画面



メニュー画面



クイックメニュー [B-11]

現在地ボタン／戻るボタンについて

現在の地図画面を表示する、または1つ前の画面に戻る場合は下記の操作を行います。

1 **現在地**／**戻る** をタッチする。

ボタン	内容
現在地	現在の地図画面を表示します。
戻る	タッチすることにより1つ前の画面に戻ります。

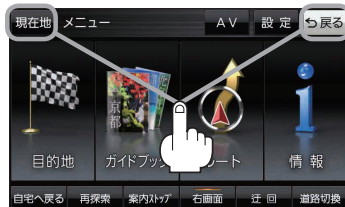

お知らせ **現在地** または **戻る** をタッチしての設定の保持について

設定画面などで **決定** がある場合は **決定** をタッチすると設定が保持されます。

決定 がない画面では、**現在地** または **戻る** などをタッチしたときに設定が保持されます。

各メニュー画面を表示する

メニュー画面(☞ B-9)で各メニューを選択します。

- メニュー → 目的地 をタッチ
☞ C-1



次へ > をタッチ
→
← 前へ < をタッチ



- メニュー → ガイドブック をタッチ
☞ D-1



- メニュー → ルート をタッチ
☞ E-1

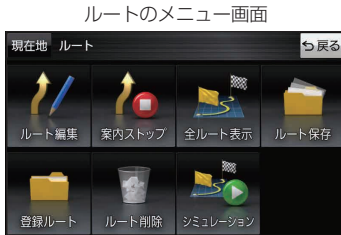

- メニュー → 情報 をタッチ
☞ F-1



G1300VD のみ
☞ G-1

- メニュー → 設定 をタッチ
☞ H-1



次へ > をタッチ
→
← 前へ < をタッチ



☞ K-1

クイックメニューについて

● **自宅へ戻る** ボタン

自宅までのルートを探します。[📍] B-16

※この機能を使うにはあらかじめ自宅を登録しておく必要があります。

[📍] B-13

● **再探索** ボタン

ルート案内中にルートから外れた場合、探索条件を変えて再探索することができます。[📍] E-8、H-18

※ルート案内を停止している場合、このボタンは選択できません。

● **案内ストップ** / **案内スタート** ボタン

ルート案内を一時的に停止したり、停止したルート案内を再び案内開始することができます。[📍] E-9

※ルートが設定されていない場合、このボタンは選択できません。

● **右画面** ボタン

現在地表示時、画面右側に地図やルート情報などを表示することができます。[📍] B-14

● **迂回** ボタン

ルート案内中に工事や渋滞などで前方の道が通れない場合、迂回ルートを探することができます。[📍] E-9

● **道路切換** ボタン

一般道路と有料道路が隣接している場合、自車位置を一般道路または有料道路に切り換えることができます。

※複数の道路が隣接・交差しているときなど、必ずご希望の道路に切り換わるとは限りません。

※有料道路に切り換えた場合、正しい料金計算ができないため料金表示はされません。



クイックメニュー







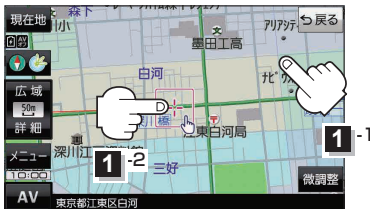



設定メニューを表示する

1 画面をタッチし、 をタッチする。

：設定メニューが表示されます。



設定メニュー

- **目的地にする** ボタン
目的地を登録し、ルートを探します。  B-16
- **出発地にする** ボタン
ルート編集画面で出発地を変更するときに表示されます。
 E-6
- **経由地にする** ボタン
ルート案内中や、ルート編集画面で経由地を追加／変更するときに表示されます。  E-4、E-6
※ルート案内を停止している場合、このボタンは表示されません。
- **自宅にする** ボタン
自宅の登録を行います。  B-13、B-14
- **複数ルート探索する** ボタン
目的地を登録し、5通りのルートを探します。
 E-3
- **地点登録** ボタン
地点の登録を行います。  B-14
- **地点編集** ボタン
登録地点マークにカーソル()を合わせたとき、登録地点の編集や削除をすることができます。
 F-2
- **施設の詳細** ボタン
施設名などで目的地を設定するとき、施設に詳細情報があると、住所や電話番号などが確認できます。
- **テナント情報** ボタン
スクロール先の施設にテナント情報があると、施設内のテナント名や階数、電話番号などが確認できます。
※市街地図で「家形」表示時のみ確認できます。
 H-12
- **周辺検索** ボタン
スクロール先の周辺施設を検索することができます。
 C-8
- **ガイドブック** ボタン
現在地やスクロール先周辺のガイドブックを表示させ、施設を調べることができます。  D-1
- **×閉** ボタン
設定メニューを閉じます。

自宅を登録する

自宅を登録しておくこと、自宅までのルートを探索することができます。

1 メニュー → 情報 → 地点編集 をタッチする。

：地点編集画面が表示されます。

お知らせ 自宅が未登録の場合、**メニュー** → **自宅へ戻る** → **はい** をタッチしても自宅を登録することができます。

2 自宅編集(登録されていません) をタッチする。

：自宅の登録方法選択画面が表示されます。



3 登録方法を選び、地図を表示する。

※表示方法は  C-1 の各手順を参考にしてください。



4 自宅にする をタッチする。

※設定メニューが表示されない場合は、 をタッチして設定メニューを表示してください。

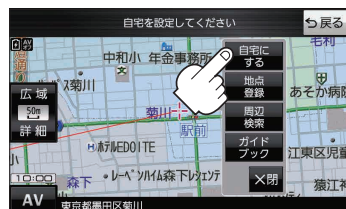

■ 自宅の位置を修正する場合

① **×閉** または地図画面をタッチして設定メニューを閉じ、カーソル(—|—)を自宅に合わせる。

②  → **自宅にする** をタッチする。

：地点編集画面に戻ります。(地図上には  マークが表示されます。)

お知らせ 登録地点の表示をしない設定にしている場合は、登録しても地図上にマークは表示されません。
 H-12

地図から自宅／地点を登録する

自宅や覚えておきたい場所に、マークをつけて登録することができます。(最大2500件・自宅含む)

- 1** 登録したい地点の地図を表示させ、マークをつけたい場所にカーソル(—|—)を合わせ、をタッチする。

：設定メニューが表示されます。

最詳細地図を選んでおくと、位置の誤差が少なくなります。





- 2** **自宅にする**／**地点登録**をタッチする。

：地図上に地点マークが追加されます。



お知らせ

- 登録した自宅／地点の編集、削除については「 F-2」をご覧ください。
 - 登録地点の表示をしない設定にしている場合は、登録しても地図上にマークは表示されません。
-  H-12

右画面に地図／情報を表示する

現在地表示時、画面右側に地図やルート情報などを表示することができます。

- 1** **メニュー** → **右画面** → 表示したい情報を選択し、タッチする。

ボタン	内容
OFF	右画面表示を解除します。
ルート情報	ルート案内時に道路名、曲がるべき方向、所要時間、距離などを表示します。
ecoドライブ	ecoドライブ情報を表示します。「  F-10」
地図	右画面にも地図を表示します。
ハイウェイモード *	ルート案内時に高速道路／有料道路を走行しているときのみルート情報を表示します。 ※ ecoドライブ または 地図 と組み合わせて選択することができます。



*印…タッチするとボタンの表示灯が点灯します。**ルート情報** を選択している場合は選択できません。

ルート設定について

ルート探索について

ルート探索をする前には、必ず実際の現在地を表示していることを確認してください。

※電池動作で本機を使用する場合は、必ず内蔵電池を満充電にし、内蔵電池の残量に注意しながら操作してください。動作中に内蔵電池の残量がなくなると、大切なデータが壊れる場合があります。

お知らせ

- 出発地と目的地との距離が長いほど、また、1ルート探索より複数ルート探索の方が、ルート探索に時間がかかります。また、出発地と目的地との距離が長すぎて、ルート探索ができない場合は、メッセージが表示され探索を中止します。この場合は出発地と目的地との距離を短くしてください。
- ルート探索は地図ソフトに収められている探索データをもとに行いますが、地図上の全ての地点に探索データがあるわけではありません。出発地／経由地／目的地に登録した地点から、直線距離で一番近い探索データのある地点が実際の出発地／経由地／目的地になります。規制などで道路が通れない場合は、意図したルートとは違うルートが設定される場合もあります。
- 地図ソフトの更新により探索データが変更され、出発地／経由地／目的地や探索条件が同じであっても、地図ソフト更新前と更新後でルートが異なる場合があります。
- ルート探索中に本機の電源を切るとルート探索を中断します。

経由地／目的地の設定の注意点

経由地／目的地は必ず最詳細地図で、車線などを確認して設定してください。最詳細地図で設定しなかった場合、意図しない位置に設定してしまう場合があります。

※経由地／目的地は、交差点には設定しないでください。

例) 設定したい経由地付近に細街路がある場合

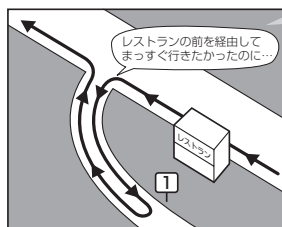

立ち寄りしたい地点とは別の道路上に設定され、正しいルートが作れないことがあります。

例) 中央分離帯のある一般道路に目的地を設定した場合

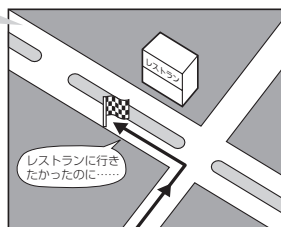

目的地と逆の車線に設定されたり、遠まわりのルートを設定することがあります。

例) 施設名で“○○水族館”を目的地検索した場合

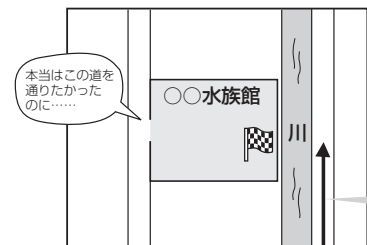

施設(目的地マーク)に一番近い“探索データのある道路”が目的地となりますので、意図しないルートが設定されることがあります。この場合、施設から一番近い「目的地側」の道路に登録してください。

目的地マークに一番近い道路であるため、川の反対側の道路がルート探索の目的地になります。

目的地／自宅までのルートを探索する

現在地から目的地／自宅までのルートを探索し、地図上に表示します。

目的地を探索する

1 地図をスクロールし、カーソル(—|—)を目的地に合わせ、

 → **目的地にする** をタッチする。

：ルート探索完了後、**案内スタート** をタッチすると、ルート案内を開始します。

※走行すると **案内スタート** をタッチしなくても自動的にルート案内を開始します。

最詳細地図を
選んでおくと、
位置の誤差が
少なくなります。



お知らせ 有料道路上に設定するかどうか確認メッセージがでたとき、有料道路上(高速道路、都市高速道路を含む)に設定する場合は **有料道路** を、一般道路上に設定する場合は **一般道路** をタッチしてください。

自宅を探索する

1 **メニュー** → **自宅へ戻る** をタッチする。

：ルート探索完了後、**案内スタート** をタッチすると、ルート案内を開始します。

※走行すると **案内スタート** をタッチしなくても自動的にルート案内を開始します。

音声案内について

目的地までのルート案内時に、右左折する交差点などに近づくとき自動で音声案内が流れます。

※本機の音声案内は、あくまでも補助的な機能ですので、実際に運転するときは、地図上のルート表示をご確認のうえ、実際の交通規制に従って走行してください。

一般道路の交差点*

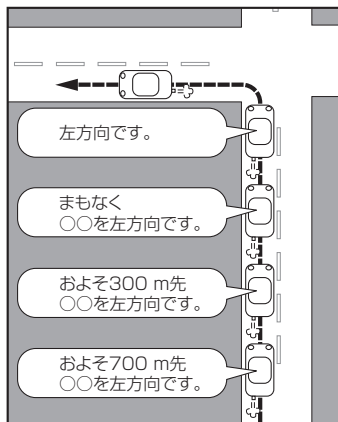

高速道路入口

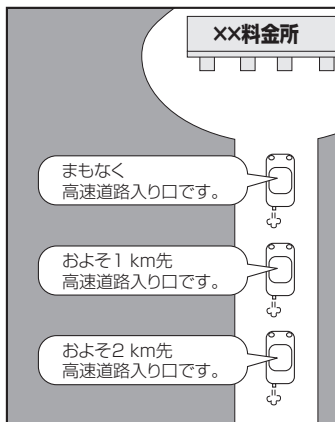

一般道路の連続した交差点*

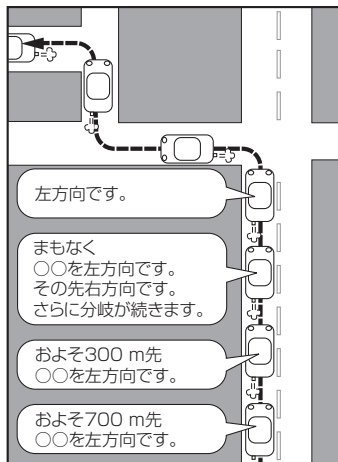

高速道路出口

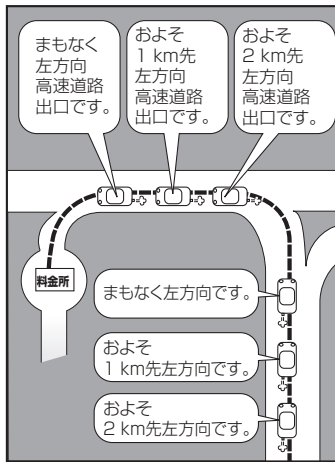

*印…交差点名がある場合は、交差点名を音声案内します。

お知らせ

- 音声案内は、曲がる方向や走行する道路などにより、意図しない案内になったり、音声案内を行わない場合があります。
- 音声案内のタイミングは、遅れたり早くなったりすることがあります。
- 音声案内は、設定されたルート上を走行し始めてから行われますので、音声案内が開始されるまでは、地図上のルート表示を参考に走行してください。
- 経由地付近に近づくとき「まもなく経由地付近です」と音声案内が流れ、次のルート案内に移ります。
- 目的地付近に近づくとき「まもなく目的地付近です」と音声案内が流れ、さらに目的地に近づくとき「目的地に到着しました ルートガイドを終了します」と音声案内が流れ、ルート案内が終了します。そこから先は、地図を参考に目的地へ向かって走行してください。

文字入力のしかた

1 入力したい文字の種類を選択し、タッチする。

※ひらがな入力のみでできる入力画面など、制限がある場合は表示されません。

ボタン	内容
英数	英字／数字が入力できます。
かな	ひらがな／漢字が入力できます。
カナ	カタカナが入力できます。



2 入力したい文字をタッチする。

※「ともだちのいえ」と入力したい場合は、**と** **も** **た** **ち** **の** **い** **え** と1文字ずつタッチします。

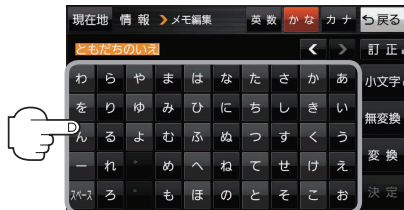

訂正 …入力した文字を削除します。

※長くタッチすると全ての文字を削除します。

小文字 …選択可能な文字のみ小文字に変わります。

※タッチするたびに、**小文字** ↔ **大文字** とボタンが切り換わります。

お知らせ

- 漢字変換しない場合は **無変換** をタッチしてください。
- ◀** / **▶** をタッチしてカーソルを移動させたり、漢字変換する文字の範囲を変えることができます。
- 漢字入力できない入力画面では **無変換**、**変換** は表示されません。

■ 漢字に変換する場合

① **変換** をタッチする。

：変換候補画面が表示されます。

② 変換したい漢字をタッチする。



3 **決定** をタッチする。

：入力した文字が確定されます。

C

目的地を探す

目的地を設定する	C-2
登録地点から探す	C-2
住所から探す	C-3
電話番号から探す	C-4
現在地またはスクロール先の施設のジャンルから探す	C-5
施設の名前から探す	C-6
目的地履歴から探す	C-7
地名から探す	C-7
地図から探す	C-8
周辺にある施設から探す	C-8
自宅周辺から探す	C-9
郵便番号から探す	C-10
SDメモリーカードから探す	C-10
緯度・経度から探す	C-11
まっがるコード(MGコード)・マップコードから探す	C-12

目的地を設定する

目的地のメニュー画面 [図 B-10] からさまざまな方法で目的地を探すことができます。

登録地点から探す

※あらかじめ地点を登録しておく必要があります。 [図 B-14]
※自宅は表示されません。

1 **メニュー** → **目的地** → **登録地点** をタッチする。

：登録地点リストが表示されます。

2 リストの表示方法を変更する。

※表示方法を変更しない場合は下記手順 **3** へ進んでください。

ボタン	内容
フォルダ *	登録地点を登録しているフォルダのみ表示 ※表示させたい登録地点が登録されているフォルダ (フォルダ指定なし ~ フォルダ 100) をタッチしてください。 ※登録地点をフォルダに登録するには、 [図 F-2] をご覧ください。
登録順	地点が登録された順(古いものから)表示
マーク順	同じマークごとに表示

*印…登録地点リストを全て表示する場合は、 **全表示** をタッチしてください。



3 リストから登録地点を選択し、 **決定** をタッチする。

：周辺の地図が表示されます。

4 **目的地にする** をタッチする。

：カーソル(—|—)のある位置が目的地として設定されます。
※カーソル(—|—)の位置が、目的地に設定したい地点と異なる場合は、地図をスクロールさせてカーソル(—|—)の位置を修正してから、 **目的地にする** をタッチしてください。

※ **目的地にする** が表示されていない場合は **+** をタッチし、設定メニューを表示してください。



5 **案内スタート** をタッチする。

：ルート案内を開始します。

※走行すると **案内スタート** をタッチしなくても自動的にルート案内を開始します。

住所から探す

1 メニュー → 目的地 → 住所 をタッチする。

：都道府県リスト画面が表示されます。

2 住所(都道府県→市区町村→町名→丁目→番地・号)を選ぶ。

■ リストから選択する場合

- ① リストから都道府県→市区町村→町名→丁目→番地・号の順に選択し、タッチする。

※頭文字選択ボタンや、数字入力ボタンをタッチして、選択したい町名や番地などを表示することができます。☞ 下記お知らせ内



目的地を探す

■ 地名を入力して選択する場合

- ① **地名入力** をタッチし、地名をひらがな入力して **検索** をタッチする。

※地名の一部を入力して検索することができます。☞ B-18

- ② リストから住所を選択し、タッチする。

※ **絞込み** をタッチすると、都道府県ごとに絞り込んで選択することができます。

- ③ 丁目→番地・号の順に選択し、タッチする。

お知らせ 番地など住所の詳細がわからないときは“都道府県”“市区町村”“町名”を選んだあと **代表地点** をタッチすると、選んだ場所の代表地点の地図が表示されます。

検索リスト画面について

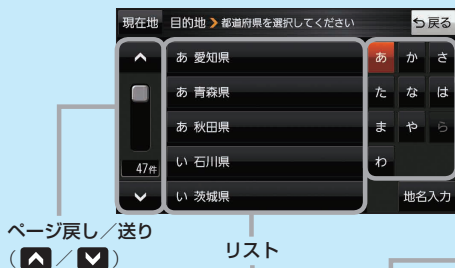

頭文字選択ボタン

※頭文字を連続でタッチすると選択している行のリストがくり返し表示されます。

数字入力ボタン

※入力できない文字は暗くなり選択できません。

入力した数字を1つ訂正する場合

- ① **訂正** をタッチする。
- ② 正しい数字をタッチする。

“丁目・字・街区・地番・戸番・枝番”の続きに地名がある場合、**他** をタッチして地名をリストに表示し、効率よく場所を絞り込んでいきます。(地名がない場合はボタンは暗くなり選択できません。)

3 目的地に設定し、ルート案内を開始する。

☞ C-2 手順 **4**、**5**

電話番号から探す

1

メニュー → 目的地 → 電話番号 をタッチする。

：電話番号入力画面が表示されます。

2

市外局番から入力し、検索 をタッチする。

※6桁以上の入力が必要です。

：周辺の地図が表示されます。

*印…入力した文字を削除します。

長くタッチすると全ての文字を削除します。

※検索した電話番号に対して、複数の施設候補がある場合は、 C-9 手順 **6** を参考に操作してください。



入力途中で **検索** をタッチすると、市外局番からの周辺の地図が表示されます。

2-2

■ 個人宅の電話番号を入力した場合

プライバシー保護のため、個人宅の電話番号と登録者名の名字が合致したときに地図が表示されます。

① 登録者名の名字をひらがな入力し、**検索** をタッチする。

 B-18

：入力した名字が正しい場合は、個人宅付近の地図が表示されます。

お知らせ

- 登録者名は必ず名字のみ入力してください。濁点、半濁点の入力および小文字への変換を省いても検索できます。
- 公開電話番号登録者の名字で複数の読み方が可能なものは、データ上、実際とは異なった読み方で収録されている場合があります。
- 個人宅電話番号検索では、一部検索できない、またはピンポイント検索ができない場合があります。
- 電話番号非公開個人宅のデータは収録されていません。

3

目的地に設定し、ルート案内を開始する。

 C-2 手順 **4**、**5**

現在地またはスクロール先の施設のジャンルから探す

1 地図画面でカーソル(—|—)をスクロールさせ検索したい地点に合わせる。

☞ B-8

※現在地周辺から探す場合は、スクロールさせずに下記手順 **2** へ進んでください。

2 **メニュー** → **目的地** → **ジャンル** をタッチする。

：ジャンル検索画面が表示されます。

3 ジャンルを選択し、タッチする。

：条件選択画面が表示されます。

※ジャンル名横に ▶ マークがある場合は、さらに細かく分類された施設の種類を選択してタッチしてください。

※ **ジャンル名入力** をタッチすると、ジャンル名をひらがな入力して検索できます。



ジャンル名入力 ボタン

目的地を探す

4 検索するエリアを選択し、タッチする。

ボタン	内容
地図周辺	カーソル(— —)のある地点周辺を検索します。
目的地周辺 *1	目的地周辺にある施設を検索します。
ルート周辺 *1	ルート沿いにある施設を検索します。
都道府県	都道府県から施設を検索します。
地域/路線 *2	道路名などから施設を検索します。

*1 1印…ルート案内開始後にタッチすることができます。

*2 2印…手順 **3** で **交通機関** → **高速・都市高速・有料道路施設** → **IC** / **SA** / **PA** を選択したときにタッチすることができます。



5 リストから施設名を選択し、**決定** をタッチする。

：周辺の地図が表示されます。

* 3印…施設情報がある場合に表示されます。

* 4印…施設名を選択し、**詳細** をタッチした場合は、施設の詳細情報が表示されます。

* 5印…施設名を選択し、**出入口** をタッチした場合は、施設の出入口のリストが表示されます。リストから出入口を選択し、**決定** をタッチして、下記手順 **6** へ進んでください。

* 6印…**距離順** をタッチした場合は、現在地から近い順にリストを表示します。(手順 **4** で **都道府県** / **地域/路線** を選択した場合のみ表示されます。)



* 4 * 5

5-2

6 目的地に設定し、ルート案内を開始する。

☞ C-2 手順 **4**、**5**

施設の名前から探す

1

メニュー → 目的地 → 施設50音 をタッチする。

：施設名称入力画面が表示されます。

2

名称をひらがな入力して、検索 をタッチする。

☞ B-18

※検索施設が10,000件より多い場合、検索 は選択できません。
10,000件以下になるように入力してください。

お知らせ 濁点、半濁点の入力および小文字への変換を省いても検索できます。

3

リストから施設名を選択し、決定 をタッチする。

：周辺の地図が表示されます。

*印…施設を並び替えることができます。
50音順…50音順に並び替えます。
距離順…地図上の直線距離で現在地から近い順に並び替えます。



■ 地域で絞り込む場合

① 絞込み → 地域 をタッチする。

：地域リスト画面が表示されます。

② 都道府県 → 市区町村 を選びタッチする。

※検索方法は☞ C-3 手順 2 を参考にしてください。

■ ジャンルで絞り込む場合

① 絞込み → ジャンル をタッチする。

：ジャンルリスト画面が表示されます。

② ジャンル → 施設名を選択して、決定 をタッチする。

■ 名称で絞り込む場合

① 絞込み → 名称 をタッチする。

：施設名称入力画面が表示されます。

② 名称をひらがな入力して、決定 をタッチする。

☞ B-18

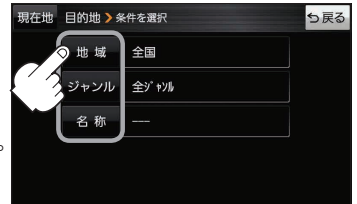

4

目的地に設定し、ルート案内を開始する。

☞ C-2 手順 4、5

目的地履歴から探す

1 メニュー → 目的地 → 目的地履歴 をタッチする。

：目的地履歴検索画面が表示されます。

2 リストから履歴を選択し、決定 をタッチする。

：周辺の地図が表示されます。

※ **削除** をタッチすると履歴が削除されます。

※ 全て削除したい場合は、**全削除** をタッチしてください。

お知らせ 設定した目的地は自動的に登録されます。登録件数が20件を超えると、古いものから順に消去されます。



2-2



目的地を探す

3 目的地に設定し、ルート案内を開始する。

☞ C-2 手順 **4**、**5**

地名から探す

1 メニュー → 目的地 → 地名50音 をタッチする。

：地名入力画面が表示されます。

2 地名をひらがな入力し、検索 をタッチする。

☞ B-18

：地名リスト画面が表示されます。

3 リストから地名を選択し、タッチする。

：周辺の地図が表示されます。

※ “丁目・字・街区・地番・戸番・枝番” と続く場合は画面に従ってタッチしてください。

※ **絞り込み** をタッチすると都道府県を絞り込むことができます。

※ 検索方法は☞ C-3 手順 **2** を参考にしてください。

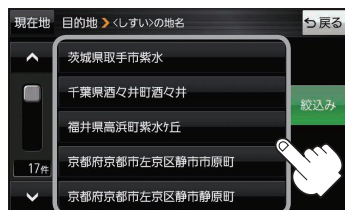

4 目的地に設定し、ルート案内を開始する。

☞ C-2 手順 **4**、**5**

地図から探す

1 メニュー → 目的地 → 地図 をタッチする。

：この画面に入る前の地図を表示します。

2 目的地に設定し、ルート案内を開始する。

☞ C-2 手順 **4**、**5**

周辺にある施設から探す

1 地図画面でカーソル(-|-)をスクロールさせ検索したい地点に合わせる。

☞ B-8

※現在地周辺から探す場合は、スクロールさせずに下記手順 **2** へ進んでください。

2 メニュー → 目的地 → 周辺施設 をタッチする。

：周辺施設検索画面が表示されます。

3 検索するエリアを選択し、タッチする。

ボタン	内容
地図周辺	カーソル(- -)のある地点周辺を検索します。
ルート沿い*	ルート沿いにある施設を検索します。
目的地周辺*	目的地周辺にある施設を検索します。

*印…ルート案内開始後に選択することができます。



お知らせ

- 現在地／スクロール先／目的地周辺を検索する場合は、検索したい中心から半径約 10 km 圏内の施設を最大 100 件まで表示します。
- ルート沿いにある施設を検索する場合は現在地からルートの進行方向に沿って約 10 km 以内で、ルートの左右約 100 m 以内に存在する施設を最大 100 件まで表示します。現在地が設定したルートから離れすぎている場合は検索できません。

4 ジャンルを選択し、タッチする。

※ジャンル名横の ▶ マークは、さらに細かく分類された施設がある場合に表示されます。

※ **ジャンル名入力** をタッチすると、ジャンル名をひらがな入力して検索できます。

※右画面に周辺のリスト、左画面に周辺地図が表示された場合は、C-9 手順 **6** へ進んでください。



ジャンル名入力 ボタン

5

表示したい施設名をタッチして、

検索 をタッチする。

※施設を選択すると(✓)が表示されます。

選択を解除するには、選択した施設をもう一度タッチし、(✓)を消してください。

※ **詳細** が表示された場合、**詳細** をタッチすると、さらに細かくリストを選択することができます。※全選択または全解除したい場合は、**全選択** / **全解除** をタッチしてください。

6

リストから施設名を選択し、

決定 をタッチする。

：周辺の地図が表示されます。

※施設名を選択し、**詳細** をタッチした場合は、施設の詳細情報が表示されます。※施設名を選択し、**出入口** をタッチした場合は、施設の出入口のリストが表示されます。リストから出入口を選択し、**決定** をタッチしてください。

* 印…施設情報がある場合に表示されます。



目的地を探す

7

目的地に設定し、ルート案内を開始する。

☞ C-2 手順 **4**、**5**

自宅周辺から探す

※この機能を使うには、あらかじめ自宅を登録しておく必要があります。☞ B-13

1

メニュー → **目的地** → **自宅** をタッチする。

：自宅周辺の地図が表示されます。

2

目的地に設定し、ルート案内を開始する。

☞ C-2 手順 **4**、**5**

郵便番号から探す

郵便番号から周辺の地図を表示し、目的地に設定することができます。

1

メニュー → **目的地** → **次へ** → **郵便番号** をタッチする。

：郵便番号入力画面が表示されます。

2

郵便番号を入力し、**検索** をタッチする。

：周辺の地図が表示されます。

※ “-” (ハイフン) は入力不要です。

※ 4桁以上の入力が必要です。

※ 入力途中で **検索** をタッチすると、検索リストが表示されます。該当する項目を選択し、**決定** をタッチしてください。

※ 印… 入力した文字を削除します。

長くタッチすると全ての文字を削除します。

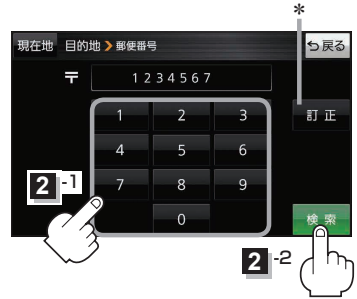

3

目的地に設定し、ルート案内を開始する。

☞ C-2 手順 **4**、**5**

お知らせ

企業など専用の郵便番号は検索できない場合があります。

SDメモリーカードから探す

Gアプリで作成した地点情報ファイルから周辺の地図を表示し、目的地に設定することができます。

※ 地点情報ファイルは、Gアプリの「地点登録KML変換アプリ」や「ジオタグ変換」から作成することができます。Gアプリについては ☞ A-22 をご覧ください。

※ 地点情報ファイルは、SDメモリーカード内の“DRIVE”フォルダに保存してください。

下記操作を行う前にSDメモリーカードを挿入し、AVモードを終了してください。☞ A-24、I-5

1

メニュー → **目的地** → **次へ** → **SD** をタッチする。

：地点情報ファイルのファイルリスト画面が表示されます。地点情報ファイルが1つしかない場合は、フォルダリスト画面が表示されます。

※ SDメモリーカード内に“DRIVE”フォルダがない場合は、“DRIVE”フォルダを作成するかどうかのメッセージが表示されます。**はい** / **いいえ** を選択してください。

2

地点情報ファイル⇒フォルダ⇒地点リストから地点を選択し、

決定 をタッチする。

：周辺の地図が表示されます。

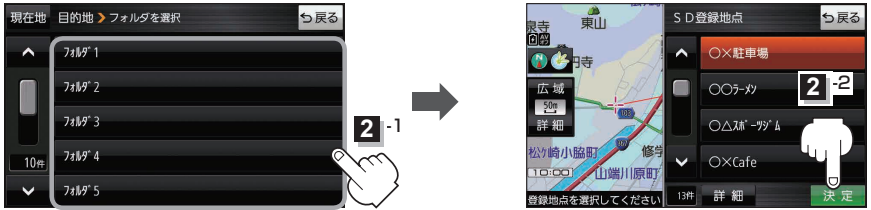

※施設名を選択し、**詳細** をタッチした場合は、施設の詳細画面が表示されます。

目的地を探す

3

目的地に設定し、ルート案内を開始する。

☞ C-2 手順 **4**、**5**

緯度・経度から探す

1

メニュー ⇒ **目的地** ⇒ **次へ** ⇒ **緯度経度** をタッチする。

：緯度・経度(日本測地系)入力画面が表示されます。

2

緯度・経度(日本測地系)を入力し、**検索** をタッチする。

：周辺の地図が表示されます。

* 印…入力した文字を削除します。

長くタッチすると全ての文字を削除します。

**3**

目的地に設定し、ルート案内を開始する。

☞ C-2 手順 **4**、**5**

お知らせ

本機で表示される緯度・経度は、日本測地系に基づくものとなっていますので、世界測地系に基づいた緯度・経度で検索すると、異なる場所を表示する場合があります。

まっぶるコード(MGコード)・マップコードから探す

ガイドブックなどに掲載されているまっぶるコード(MGコード)／マップコードから、周辺の地図を表示し、目的地に設定することができます。

1 **メニュー** → **目的地** → **次へ** → **まっぶるコード** / **MAPCODE** を選択し、タッチする。

：まっぶるコード(MGコード)／マップコード入力画面が表示されます。

2 コードを入力し、**検索** をタッチする。

：周辺の地図が表示されます。

* 1印…入力した文字を削除します。

長くタッチすると全ての文字を削除します。

* 2印…まっぶるコード(MGコード)の場合、最新の更新データを当社サイトから入手し、更新データの入ったSDメモリーカードを本機に挿入することにより、最新のコードデータで検索することができます。更新データについては下記お知らせをご覧ください。



3 目的地に設定し、ルート案内を開始する。

☞ C-2 手順 **4**、**5**

お知らせ まっぶるコード(MGコード)について

- 昭文社発行の各種ガイドブック・地図に掲載されている7～8桁のコードナンバーです。
- まっぶるコード(MGコード)を入力する場合、「-」（ハイフン）は入力不要です。
- まっぶるコード(MGコード)は観光地用(歩行用)のデータのため、車の走行を前提としたルート探索をするとは限りません。また、まっぶるコード(MGコード)で検索した施設などの名称は、地図上に表示される名称と異なる場合があります。
- 本機に格納されているまっぶるコード(MGコード)は2018年11月時点のデータのため、それ以降に発行されたまっぶるコード(MGコード)は検索できない場合があります。

まっぶるコード(MGコード)の更新データについて

- 更新データのダウンロードや更新情報などについては、当社サイトをご覧ください。
<https://panasonic.jp/navi/>
- 更新データのファイル名「MCPnavi.dat」は変更しないでください。本機で認識できなくなります。
- 更新データを使用する場合は、操作を行う前にSDメモリーカードを挿入し、AVモードを終了してください。☞ A-24、I-5

マップコードについて

- 株式会社デンソーが、カーナビゲーションで簡単に目的地を設定できるように開発した、日本全国のあらゆる場所を最大12桁の数字(「*」を除く)で表したものです。各種情報機器や各種情報メディアで簡単に位置情報を伝達したり、住所や電話番号で表せない場所を特定することができます。
- 本機では地図画面でカーソル(→)を合わせた場所のマップコードを表示することができます。
☞ H-12

D

ガイドブックを利用する

ガイドブックを利用する	D-2
ガイドブック地点を利用する	D-3

ガイドブックを利用する

ガイドブックとは、JTBパブリッシングの観光データベース「るるぶDATA」をナビゲーション用に収録したものです。

- 「るるぶDATA」の著作権は、(株)JTBパブリッシングが有しています。(ジャンル名称など、一部のデータは(株)JTBパブリッシングが保有するコンテンツをもとに編集しています)
- 「るるぶDATA」は、2018年10月時点のものです。掲載内容は変更される場合があるため、ご利用の際は事前にご確認ください。

1 メニュー → ガイドブック をタッチする。

：エリア選択画面が表示されます。

2 エリア → 都道府県 → ジャンル → 施設 を選択し、タッチする。

：施設の詳細画面が表示されます。

(例)施設選択画面



50音順 ー 50音順に表示します。

距離順 ー 現在地からの距離が近い順に表示します。

サブエリア
サブジャンル ー エリア/ジャンルを選択して絞り込みができます。

(例)施設の詳細画面

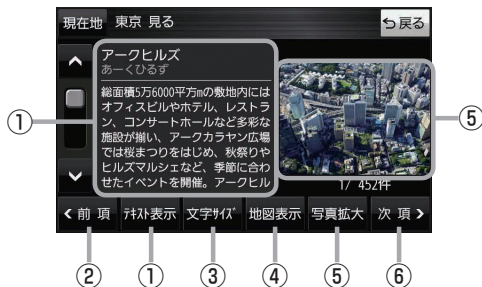

① テキスト表示 ボタン/テキストをタッチ

テキストが全画面表示されます。

戻る をタッチすると施設の詳細画面に戻ります。

② <前項 ボタン

前の施設の詳細画面に移動します。

③ 文字サイズ ボタン

テキストの文字サイズを選択することができます。

×閉 をタッチすると施設の詳細画面に戻ります。

④ 地図表示 ボタン

選択した施設周辺の地図を表示します。

※地点リストが表示された場合は、地点を選択し、

決定 をタッチしてください。

※ **☞** C-2手順 4、5 に従って操作するとルート案内を開始します。

⑤ 写真拡大 ボタン/写真をタッチ

写真が全画面表示されます。

戻る をタッチすると施設の詳細画面に戻ります。

⑥ 次項 > ボタン

次の施設の詳細画面に移動します。

ガイドブック地点を利用する

ガイドブックに収録されている施設などを地図上にアイコン表示し、情報を見ることができます。

1 画面をタッチする。

：画面に  が表示され、カーソルに近い順にアイコン表示された施設の写真がリスト表示されます。写真がない施設は、写真の代わりに吹出しアイコンのマークが表示されます。





※吹出しアイコンは、現在地を中心に直径 10 km 圏内の施設を、最大 100 件まで表示します。



2 情報を見たい施設を写真リスト最上部の大きな写真に表示させ、タッチする。

：選択した施設の詳細画面が表示されます。

※下記の方法で、施設を写真リスト最上部の大きな写真に表示することができます。

- 写真リスト右の  /  で選択する。
- 写真リストに表示されている写真をタッチする。
- 情報を見たい施設の吹出しアイコンをタッチする。
※同じ建物内に複数の施設がある場合は、続いて  /  で選択してください。



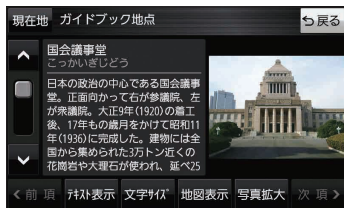

吹出しアイコン

写真リスト



お知らせ

- **メニュー** → **設定** → **地図カスタマイズ** → **地図基本表示** でガイドブック地点の表示/非表示の設定をすることができます。  H-12
- **メニュー** → **設定** → **ガイドブック地点** で表示させる施設のジャンルの設定をすることができます。  H-2
※全てのジャンルを非表示にしている場合は、吹出しアイコンや写真リストは表示されません。
- 現在地の地図画面で縮尺スケールが 200 m 以上の場合は、吹出しアイコンは表示されません。
※スクロール後は縮尺スケールに関係なく表示されます。
- 3D 地図ではガイドブック地点は表示されません。

ガイドブック
を利用する

E

ルートを探索する

ルート案内時の注意点	E-2
1 ルート探索／複数ルート探索をする	E-3
ルートを変更する	E-4
経由地の追加	E-4
出発地／経由地／目的地の変更と削除	E-6
出発地／経由地／目的地の地点の入れ替え	E-7
区間ごとの探索条件を変更する	E-7
再探索をする	E-8
迂回探索をする	E-9
ルート案内をストップ／スタートする	E-9
現在のルートを表示する	E-10
シミュレーション走行で確認する	E-10
現在のルートを保存する	E-11
保存したルート呼び出す／削除する	E-11
現在のルートを削除する	E-11

ルート案内時の注意点

● ルート案内全般の注意点

- 表示されるルートは参考ルートです。最短ルートをとらない場合があります。
- 道路は日々変化しており、地図ソフト作成時期の関係から、形状、交通規制などが実際と異なる場合があります。必ず実際の交通規制に従って走行してください。
- 細街路を通るルートでは交通規制を考慮しない場合や、狭すぎて通行できないルートを案内することがありますので、必ず実際の交通規制に従って走行してください。

● ルート探索中の注意点

- ルート探索中に走行すると、現在地(自車)マークの移動が遅くなる場合があります。
- 再探索をしたとき、通過したと判断した経由地に戻るルートは探索しません。
- 道路が近接している所では、最詳細地図で車線などを確認して、目的地や経由地を設定してください。特に、サービスエリア(SA)やインターチェンジ(IC)など上りと下りで道路が別々に表示されているような場所では、進行方向に注意して道路に目的地や経由地を設定してください。
- 目的地が遠すぎる場合や交通規制で目的地や経由地まで到達できない、または極度に迂回したルートしかない場合など、条件によってはルート探索できない場合があります。この場合、目的地や経由地までの距離を短くするなどして再度ルート探索してください。

● 下記のようなルートが表示されることがあります。

- ・ ルート探索すると現在地(自車)マークや目的地から離れた場所にルートを表示することがあります。
- ・ 現在地(自車)マークが実際の現在地とずれている状態で、ルート探索を行うと意図しないルートが表示されることがあります。(実際の現在地は一般道路なのに、ルートの出発地が近くの高速道路の上になっているなど。)この場合、現在地(自車)マークを正しい位置に戻してから、再度ルート探索を行ってください。
- ・ 登録地点から呼び出した地点をそのまま目的地や経由地に設定すると、遠回りなルートを表示することがあります。この場合、目的地や経由地の位置を修正し、再度ルート探索を行ってください。
- ・ 現在地および目的地(経由地)付近では左折を優先しているため、遠回りになることがあります。
- ・ 進行方向(現在地(自車)マークの向き)が目的地方向と逆のときは、進行方向に沿ってルート探索するため、遠回りになることがあります。
- ・ 探索条件の **一般優先** でルート探索しても、有料道路を通るルートを表示する場合があります。この場合、一般道路に経由地を設定して再度ルート探索を行ってください。
- ・ 探索条件の **道幅優先** でルート探索しても、車両の高さは考慮していません。また、道幅の狭い道路を通るルートを表示する場合があります。(ルートによっては有料道路を何度も通る場合があります。)
- ・ 探索条件の **距離優先** でルート探索すると、細街路や有料道路を何度も通るルートを表示する場合があります。また、出発地や目的地の近くでは、安全のため通りやすい道路を優先して距離優先にならない場合があります。
- ・ 探索条件の【フェリーを優先】を **しない** に設定し、陸路のみで到着できる目的地をルート探索しても、フェリー航路を使用するルートが表示されることがあります。この場合、陸路に経由地を設定して再度ルート探索を行ってください。
- ・ フェリー航路は車両を積載できる主要航路をルート探索しますが、あくまで目安としてお考えいただき、実際の所要時間や運行状況などをご確認のうえご利用ください。

● 経由地が設定されている場合は、各経由地間のルートをそれぞれ別々に探索していますので、下記のようにすることがあります。

- ・ どれか1カ所でもルートが探索できなかったときは、全ルート画面が表示されません。
- ・ 経由地付近でルートがつかなくなったり、Uターンするルートが表示されることがあります。

● ルート案内中の注意点

- 目的地および経由地に到着してもルートが消えない場合があります。新しいルートを探るか、ルート削除をしたときにルートが消えます。
- 大型車で使用する場合、ナビゲーションが設定するルートが大型車に適した「道幅」や「高さ制限」を考慮しないため、実際にはそぐわない案内がされることがありますのでご注意ください。

1 ルート探索／複数ルート探索をする

目的地を設定して、1ルート探索／複数ルート探索をすることができます。



1 **メニュー** → **ルート** → **ルート編集** →  をタッチし、目的地を設定する。

※設定方法は  C-1の各手順を参考にしてください。



探索条件を変更する場合はここをタッチ  H-18手順 **2**

2 **ルート探索**／**複数探索** を選択し、タッチする。

ボタン	内容
ルート探索	探索完了後、全ルート画面になります。  下記手順 4 へ
複数探索	探索完了後、複数探索用の全ルート画面になります。  下記手順 3 へ ※経由地を追加している場合は複数探索できません。



ルート探索する

3 **自動**／**有料優先**／**一般優先**／**道幅優先**／**距離優先** を選択し、タッチする。

：高速道路や有料道路は青色、一般道路は黄色またはピンク色で表示されます。

※探索条件通りにルート探索しない場合もあります。

 H-18

探索が完了した順にボタンが表示されます。



設定したルートの道路の種類や、案内区間の距離を確認することができます。

ボタン	内容
自動	高速道路・有料道路／一般道路の使用を自動で判断し、ルートを探します。
有料優先	高速道路や有料道路を通るルートを優先的に探します。
一般優先	国道や県道などを通るルートを優先的に探します。
道幅優先	道幅の広い道路を通るルートを優先的に探します。
距離優先	距離が短くなるルートを優先的に探します。

4 **案内スタート** をタッチする。

：ルート案内を開始します。

※走行すると **案内スタート** をタッチしなくても自動的にルート案内を開始します。

ルートを変更する

設定したルートを修正して、新しいルートを探索することができます。

経由地の追加

経由地は5カ所まで登録できます。

※すでに通過した区間は経由地に登録することはできません。

- 1 **メニュー** → **ルート** → **ルート編集** をタッチし、**追加する場所の経由地追加** をタッチする。

：経由地を探す方法画面が表示されます。

※ルートが設定されている状態で、地図画面で地図をスクロールし、**+** をタッチして経由地を追加することもできます。

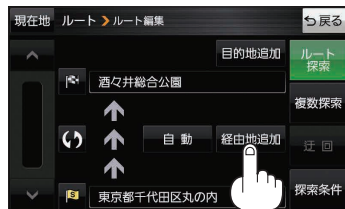

- 2 地点の検索方法を選び、地図を表示する。

※検索方法は「C-1」の各手順を参考にしてください。



- 3 **経由地にする** をタッチする。

：ルート編集画面または経由地追加画面が表示されます。

※ **経由地にする** が表示されていない場合は **+** をタッチし、設定メニューを表示してください。

※経由地追加画面が表示された場合は追加したいところの **追加** をタッチし、下記手順 **5** へ進んでください。

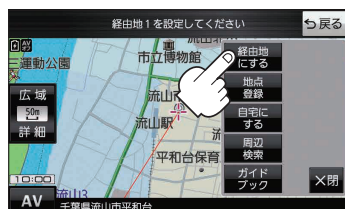

- 4 **ルート探索** をタッチする。

：ルート探索を開始します。

ルート探索が完了すると、全ルート画面が表示されます。

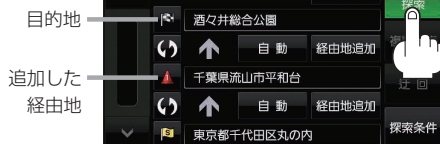

- 5 **案内スタート** をタッチする。

：ルート案内を開始します。

※走行すると **案内スタート** をタッチしなくても自動的にルート案内を開始します。

お知らせ

経由地を使って上手にルートを作るには

例) ルートの途中に立ち寄りた場所があるとき

経由地を設定しない場合、立ち寄りた場所を通らないルート(---▶)を作ることがあります。

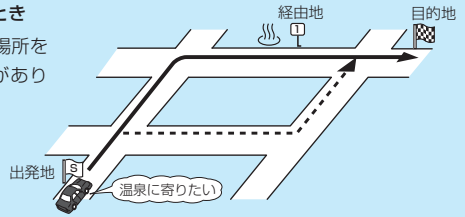

例) 経由地は出発地(現在地)から近い順に、1、2、3...と、設定してください。

良い例

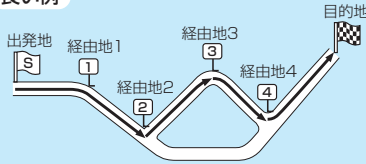

悪い例



例) 希望する高速道路インターから乗りたい(降りたい)場合

希望するインターの入口(出口)に経由地を設定します。

経由地を設定しない場合は、希望しないインターを選ぶことがあります、遠回りのルート(---▶)を選ぶことがあります。

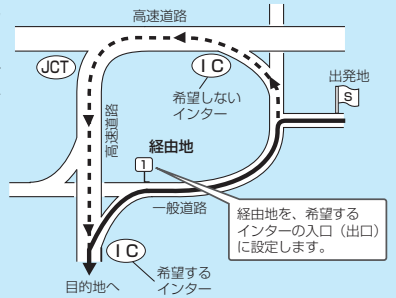

ルートを探る

出発地／経由地／目的地の変更と削除

1

メニュー → ルート → ルート編集 → 変更したい項目 ( /  / ) → 変更 をタッチする。

：地点検索方法画面が表示されます。

※ 経由地がある場合、 **削除** をタッチすると削除することができます。

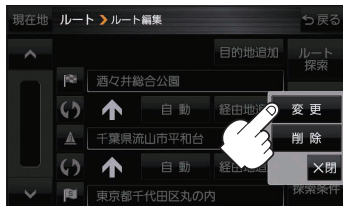

2

地点の検索方法を選び、地図を表示する。

※ 検索方法は  C-1 の各手順を参考にしてください。



3

出発地にする / **経由地にする** / **目的地にする** をタッチする。

：カーソル () のある位置が各地点として登録され、ルート編集画面に戻ります。

※ **出発地にする** / **経由地にする** / **目的地にする** が表示されていない場合は  をタッチし、設定メニューを表示してください。

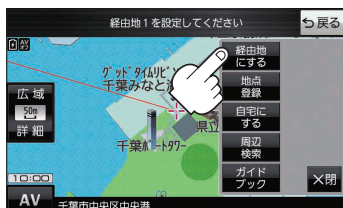

4

ルート探索 / **複数探索** を選択し、タッチする。

：ルート探索を開始します。

ルート探索が完了すると全ルート画面が表示されます。

※ 経由地がある場合、 **複数探索** は選択できません。

※ **複数探索** をタッチした場合は  E-3 手順 **3**、**4** をご覧ください。

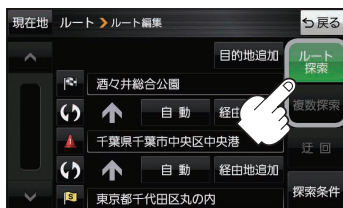

5

案内スタート をタッチする。

：ルート案内を開始します。

※ 走行すると **案内スタート** をタッチしなくても自動的にルート案内を開始します。

出発地／経由地／目的地の地点の入れ替え

1

メニュー → ルート → ルート編集 をタッチし、
入れ替えたい場所の  をタッチする。

：地点が入れ替わります。

経由地1と目的地を入れ替える場合

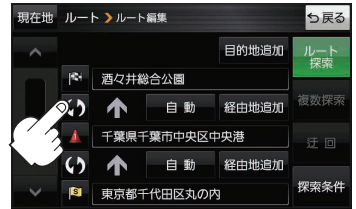

区間ごとの探索条件を変更する

1

メニュー → ルート → ルート編集 をタッチし、
変更したい区間の **自動*** をタッチする。

：探索条件の選択項目が表示されます。

*印…現在設定している探索条件のボタン名が表示されます。

経由地1までの探索条件を変更する場合

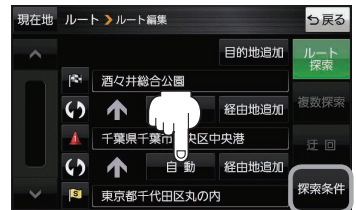

ルート探索条件画面を表示して、
探索条件を変更することができます。

 H-18手順 2

2

自動／有料優先／一般優先／道幅優先／
距離優先 を選択し、タッチする。

※各項目の説明は  E-3手順 3 をご覧ください。

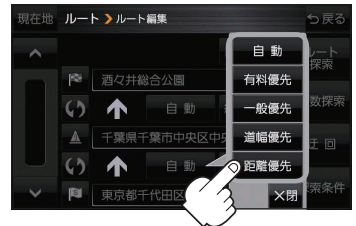

再探索をする

お買い上げ時は本機がルートから外れると自動で再探索する設定になっていますが、探索条件を変更したいときなどは、下記の手順でルートを再探索することもできます。

1

メニュー → **再探索** をタッチする。

：探索条件の選択項目が表示されます。

2

自動 / **有料優先** / **一般優先** / **道幅優先** / **距離優先** を選択し、**案内スタート** をタッチする。

：再探索後、ルート案内を開始します。

※走行すると **案内スタート** をタッチしなくても自動的にルート案内を開始します。



お知らせ

- 再探索は、安全な場所に車を止めて行ってください。ルート探索中に移動すると、ルートが表示されたときに、すでにそのルートから外れてしまっている可能性があります。
- 経由地を登録している場合、選択した探索条件は次の経由地までとなります。
- 高速道路上にいる場合は、一般道路に移動してから再探索を行ってください。高速道路上で再探索をすると、GPS衛星電波の誤差などにより、再探索後の出発地（現在地）が反対車線に設定され、進行方向と逆のルートを表示する場合があります。

迂回探索をする

ルート案内中に工事や渋滞などで前方の道が通れない場合、迂回ルートを探索することができます。

1 **メニュー** → **ルート** → **ルート編集** → **迂回** を
タッチする。

: 迂回距離選択画面が表示されます。



2 **1km迂回** / **2km迂回** / **5km迂回** / **10km迂回** を選択し、タッチする。

: 再探索後、迂回したルートを案内します。

お知らせ

- ルート案内中、地図画面に表示されたルートを走行しているときに **迂回** を選択することができます。
- クイックメニューの **迂回** をタッチして操作することもできます。[B-11]
- 迂回できる道がない、探索した迂回ルートが極端に遠回りになるなどの場合は、現在のルートをそのまま表示する場合があります。

ルート
探索する

ルート案内をストップ／スタートする

ルート案内を一時的に停止したり、停止したルート案内を再び案内開始させることができます。

1 **メニュー** → **ルート** →
案内ストップ / **案内スタート** をタッチする。



お知らせ

- クイックメニューの **案内ストップ** / **案内スタート** をタッチして操作することもできます。[B-11]
- ルート案内を停止しても、設定したルートは保持されます。

現在のルートを表示する

設定したルート(出発地から目的地まで)を全画面に表示させて確認することができます。

1 **メニュー** → **ルート** → **全ルート表示** をタッチする。

：全ルート画面が表示されます。

出発地から目的地までのルート全体が見える縮尺で表示されます。

出発地から目的地までのおおよその距離と合計料金を表示します。
※有料道路を使用しない、または一部の有料道路などで料金不明な場合、料金は表示されません。



設定したルートの道路の種類や、案内区間の距離を確認することができます。

お知らせ

- 全ルート表示は平面地図画面で表示されます。
- ルートの一部が画面内に入りきらない場合があります。

シミュレーション走行で確認する

設定したルートを擬似的に現在地(自転車)マークが走行します。出発前にルートを確認するのに便利です。

1 **メニュー** → **ルート** → **シミュレーション** をタッチする。

：シミュレーション走行が開始されます。

※全ルート画面で **シミュレーション** をタッチしてもシミュレーション走行が開始されます。

2 シミュレーション走行を終えるには、

メニュー をタッチする。

タッチするたびに、

シミュレーション一時停止 → シミュレーション一時停止 (シミュレーション一時停止) → シミュレーション早送り (シミュレーション早送り) → シミュレーション一時停止 (シミュレーション一時停止) → シミュレーション再生 (シミュレーション再生) → シミュレーション一時停止 (シミュレーション一時停止) とボタンが切り替わります。



お知らせ

- シミュレーション走行中、道路名を表示しなかったり、音声案内が遅れる、現在地(自転車)マークが大きく移動するなどがありますが故障ではありません。
- シミュレーション走行中の動作は、実際のルート案内時の動作と異なります。(走行軌跡の表示などはしません。)
- シミュレーション早送り時は、音声案内や交差点拡大などはしません。

現在のルートを保存する

設定したルートで20件まで保存することができます。

1

メニュー → ルート → ルート保存 をタッチする。

：メッセージが表示され、ルートのメニュー画面に戻ります。

保存したルート呼び出す／削除する

保存したルート呼び出して、ルート探索をしたり、保存したルート削除することができます。
※保存したルート呼び出す場合、現在表示中のルートは削除され、呼び出したルートが表示されます。

1

メニュー → ルート → 登録ルート をタッチする。

：登録ルートリスト画面が表示されます。

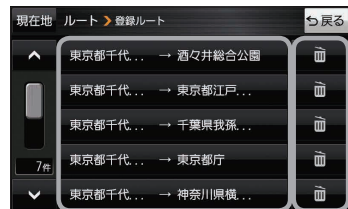

呼び出したいルートを
タッチすると、ルート
探索を開始します。

保存したルートの
削除ができます。

お知らせ

- ・ルート呼び出したときは、保存したときの探索条件でルート探索します。
- ・ルート呼び出したときに現在のルートがある場合は、削除していいかどうかのメッセージが表示されるので、**はい** をタッチしてください。

現在のルート削除する

設定したルート削除することができます。

1

メニュー → ルート → ルート削除 をタッチする。

※現在のルート削除してもいいかどうかのメッセージが表示されるので、**はい** をタッチするとルートを削除し、ルートのメニュー画面に戻ります。

お知らせ

- 下記の場合、設定したルートは自動的に削除されます。
- ・ルート探索をして、新たにルートを設定したとき
 - ・ルートの変更をしたとき
 - ・保存ルート呼び出したとき

F

情報を見る・設定する

登録地点の編集／見る	F-2
フォルダ名を編集する	F-5
登録地点情報を全て書き出す／全て書き替える	F-6
登録地点情報を選んで書き出す／追加する	F-7
SDメモリーカードから地点を登録する	F-8
ecoドライブ情報について	F-10
ecoドライブの設定をする	F-11
ecoドライブにチャレンジ	F-11
GPS情報について	F-12
みちびき／グロナスの設定をする	F-12
GPSログを使う	F-13
GPSログの記録をスタート／ストップする	F-14
GPSログを設定する	F-14
GPSログをSDメモリーカードへ保存／ 削除する	F-15
走行軌跡を使う	F-16
走行状態を確認する	F-16

登録地点の編集／見る

登録地点の情報を編集したり、登録地点の並び替えや削除を行うことができます。

1 **メニュー** → **情報** → **地点編集** をタッチする。

：地点編集画面が表示されます。

2 編集したい項目を選択する。

■ 自宅を編集する場合

① **自宅編集** をタッチする。

：自宅の情報画面が表示されます。

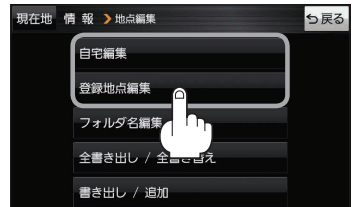

■ 登録地点を編集する場合

① **登録地点編集** をタッチする。

：登録地点編集画面が表示されます。

② リストから編集したい地点を選択し、タッチする。

：選択した地点の情報画面が表示されます。

(例) 登録地点編集画面



① **フォルダ** ボタン

フォルダ選択画面を表示することができます。

② **全表示** ボタン

登録地点を全て表示することができます。

③ **マーク順** ボタン

マークごとにリストを表示することができます。

④ **登録順** ボタン

登録した順番にリストを表示することができます。

⑤ **全削除** ボタン

登録地点を全て削除することができます。

登録地点情報の内容を編集する。

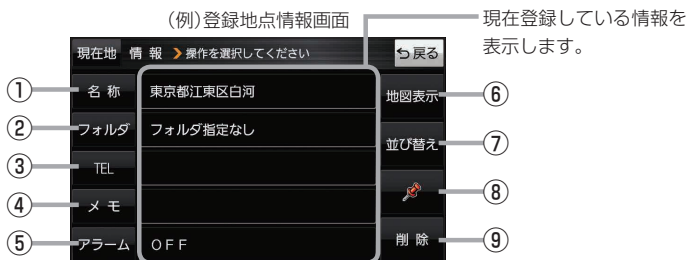
① **名称** ボタン

名称を変更します。[F] 下記

② **フォルダ** ボタン

任意のフォルダに登録します。[F] 下記
※自宅を編集する場合は表示されません。

③ **TEL** ボタン

電話番号を登録します。[F] F-4

④ **メモ** ボタン

メモを登録します。[F] 下記

⑤ **アラーム** ボタン

アラーム音を変更します。[F] F-4

⑥ **地図表示** ボタン

周辺の地図を表示します。

⑦ **並び替え** ボタン

登録地点の並び替えをします。[F] F-5
※登録地点が自宅以外に2個以上ある場合にボタンが表示されます。
※自宅を編集する場合は表示されません。

⑧ **マーク** ボタン

マークを変更します。[F] F-5

⑨ **削除** ボタン

自宅や登録地点を削除します。

■ **名称／メモを編集する場合**① **名称** / **メモ** をタッチする。

: 名称入力またはメモ入力画面が表示されます。

② **名称** / **メモ** を入力する。

[F] B-18

※名称／メモの文字入力は、全角(かな／カナ)16文字まで、半角(英数)32文字まで入力できます。

: 登録地点情報画面に入力した文字が表示されます。

■ **フォルダを選択する場合** (“自宅” はフォルダ選択をすることができません。)① **フォルダ** をタッチする。

: フォルダ選択画面が表示されます。

② **登録したいフォルダ** (**フォルダ指定なし** ~ **フォルダ100**) をタッチする。

: 登録地点情報画面に選択したフォルダ名が表示されます。

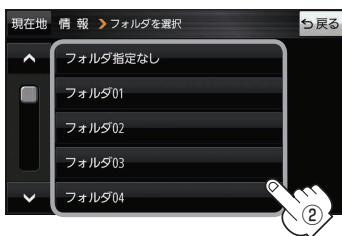

■ 電話番号を編集する場合

① TEL をタッチする。

：電話番号入力画面が表示されます。

② 電話番号を入力し、決定 をタッチする。

：登録地点情報画面に入力した電話番号が表示されます。

※ 20桁まで入力できます。

*印…入力した文字を削除します。

長くタッチすると全ての文字を削除します。



■ アラームを編集する場合

① アラーム をタッチする。

：アラーム編集画面が表示されます。

② お好みのアラーム音を選択し、タッチする。

：選択したボタンが点灯し、アラーム音が鳴ります。

③ 50m / 100m / 300m / 500m を選択し、タッチする。

：選択したボタンが点灯します。

※ 進入角度を編集しない場合は、下記手順⑥へ進んでください。

④ 特定の方向から登録地点に近づいたときにアラーム音を鳴らす場合は、進入角度 をタッチする。

：進入角度の編集画面が表示されます。

⑤ 矢印(← / →) をタッチし、現在地(自車)マークの方向を修正してセット をタッチする。

：アラーム編集画面に戻ります。

⑥ 戻る をタッチする。

：設定を変更し、登録地点情報画面に戻ります。



アラーム音の種類

アラーム1	登録地付近です
アラーム2	チェックポイントです
アラーム3	スピードに注意してください
アラーム4	お帰りなさい
アラーム5	運転おつかれさまでした
アラーム6	効果音1
アラーム7	効果音2
アラーム8	効果音3
アラーム9	効果音4



お知らせ 進入角度を編集した場合、左15°右15°の範囲から登録地点に近づいたときにアラーム音を鳴らします。

■ 登録地点を並び替える場合

① **並び替え** をタッチする。

: 登録地点並び替え画面が表示されます。

② 挿入したい場所の **挿入** をタッチする。

: 登録地点の並びが変わり、登録地点編集画面に戻ります。

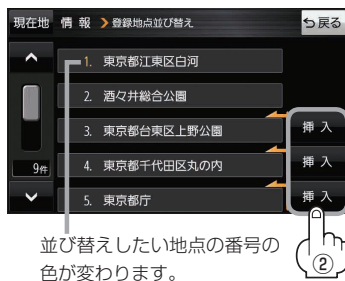

並び替えしたい地点の番号の色が変わります。

■ 登録地点のマークを変える場合

① **マーク** をタッチする。

: マーク選択画面が表示されます。

② 表示させたいマークをタッチし、**戻る** をタッチする。

: 登録地点情報画面に選択したマークが表示されます。



情報を見る。
設定のマーク

フォルダ名を編集する

登録地点のフォルダ名を編集することができます。

1

メニュー → **情報** → **地点編集** → **フォルダ名編集** をタッチする。

: フォルダ選択画面が表示されます。

2

編集したいフォルダ(**フォルダ01** ~ **フォルダ100**)をタッチする。

: フォルダ名入力画面が表示されます。

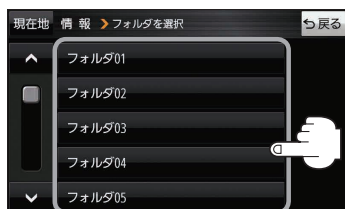

3

登録されているフォルダ名を削除し、お好みのフォルダ名を入力する。

☞ B-18

※全角(かな/カナ)16文字まで、半角(英数)32文字まで入力できます。

登録地点情報を全て書き出す／全て書き替える

本機に登録している全ての登録地点情報を、SDメモリーカードに書き出し(バックアップ)することができます。書き出したバックアップファイル(拡張子「bkd」)は、SDメモリーカードから本機に書き替え(リストア)することもできます。

※電池動作で操作を行う場合は、必ず内蔵電池を満充電にし、内蔵電池の残量に注意しながら操作してください。動作中に内蔵電池の残量がなくなると、大切なデータが壊れる場合があります。

下記操作を行う前にSDメモリーカードを挿入し、AVモードを終了してください。☞A-24、I-5

1

メニュー → 情報 → 地点編集 → 全書き出し／全書き替え をタッチする。

：全書き出し／全書き替え画面が表示されます。

2

■ SDメモリーカードに全ての登録地点情報を書き出す場合(バックアップ)

① SDに全ての地点情報を書き出す をタッチする。

：メッセージが表示されるので、**はい** をタッチすると、本機に登録している全ての登録地点情報をSDメモリーカードに書き出し(バックアップ)します。

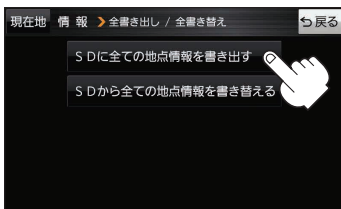

■ SDメモリーカードから全ての登録地点情報を書き替える場合(リストア)

① SDから全ての地点情報を書き替える をタッチする。

：ファイル選択画面が表示されます。

② 書き替えたいファイルを選択し、タッチする。

：メッセージが表示されるので、**はい** → **はい** をタッチすると、SDメモリーカードにあるファイルを本機に書き替え(リストア)します。

※本機の登録地点情報が全て書き替わりますので、残しておきたい本機の登録地点情報は、あらかじめ書き出し(エクスポート)してください。



お知らせ

- SDメモリーカードに書き出したバックアップファイルは“NAVI_POINT”フォルダに保存されます。
- バックアップファイルのファイル名は変更できませんが、下記の操作は行わないでください。本機で認識できなくなります。
 - ・フォルダ名“NAVI_POINT”や、ファイルの拡張子「bkd」を変更する
 - ・“NAVI_POINT”フォルダからファイルを移動させる

登録地点情報を選んで書き出す／追加する

本機に登録している登録地点情報を、フォルダごとにSDメモリーカードに書き出し(エクスポート)することができます。書き出したエクスポートファイル(拡張子「exd」)は、SDメモリーカードから本機に追加(インポート)することもできます。

※電池動作で操作を行う場合は、必ず内蔵電池を満充電にし、内蔵電池の残量に注意しながら操作してください。動作中に内蔵電池の残量がなくなると、大切なデータが壊れる場合があります。

下記操作を行う前にSDメモリーカードを挿入し、AVモードを終了してください。☑ A-24、I-5

1

メニュー → 情報 → 地点編集 → 書き出し／追加 をタッチする。

：書き出し／追加画面が表示されます。

2

■ 本機の登録地点情報を選択してSDメモリーカードに書き出す場合(エクスポート)

① SDに地点情報を書き出す をタッチする。

：フォルダ選択画面が表示されます。

② リストからSDメモリーカードに書き出した
いフォルダをタッチ／全選択 をタッチする。

：選択したフォルダに(✓)が付きます。

※選択したフォルダを解除／全解除する場合は、
解除したいフォルダをタッチ／全解除 をタッチしてください。

③ 書き出し をタッチする。

：SDメモリーカードに登録地点を書き出し
(エクスポート)します。

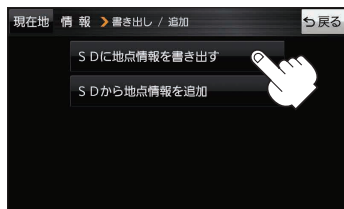

情報を見る。
設定の
メニュー

■ SDメモリーカードから登録地点情報を選択して本機に追加する場合(インポート)

① SDから地点情報を追加 をタッチする。

：ファイル選択画面が表示されます。

② 本機に追加したいファイルをタッチし、追加したいフォルダをタッチする。

：フォルダ内に保存されている登録地点リストが表示されます。



③ 追加したい地点をタッチ／**全選択**をタッチする。

：選択した地点に(✓)が付きます。

※選択した地点を解除／全解除する場合は、解除したい地点をタッチ／**全解除**をタッチしてください。

フォルダ内に登録されている数

選択した数



④ **追加**をタッチする。

：フォルダ選択画面が表示されます。

⑤ 追加したいフォルダを選択し、タッチする。

：選択したフォルダに地点が追加(インポート)されます。

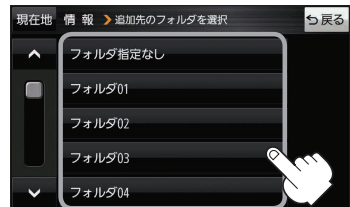

お知らせ

- SDメモリーカードに書き出したエクスポートファイルは“NAVI_POINT”フォルダに保存されます。
- エクスポートファイルのファイル名は変更できませんが、下記の操作は行わないでください。本機で認識できなくなります。
 - ・フォルダ名“NAVI_POINT”や、ファイルの拡張子「.exd」を変更する
 - ・“NAVI_POINT”フォルダからファイルを移動させる

SDメモリーカードから地点を登録する

Gアプリで作成した地点情報ファイルを本機に登録することができます。(最大2 499カ所)

※地点情報ファイルは、Gアプリの「地点登録KML変換アプリ」や「ジオタグ変換」から作成することができます。Gアプリについては「[P1-22](#)をご覧ください。

※地点情報ファイルは、SDメモリーカード内の“DRIVE”フォルダに保存してください。

下記操作を行う前にSDメモリーカードを挿入し、AVモードを終了してください。【[P A-24](#)、I-5

1

メニュー → **情報** → **SD地点取込** をタッチする。

：地点情報ファイルのファイルリスト画面が表示されます。地点情報ファイルが1つしかない場合は、フォルダリスト画面が表示されます。

※SDメモリーカード内に“DRIVE”フォルダがない場合は、“DRIVE”フォルダを作成するかどうかのメッセージが表示されます。**はい** / **いいえ** を選択してください。

2 地点情報ファイルをタッチし、フォルダをタッチする。

：地点リスト画面が表示されます。

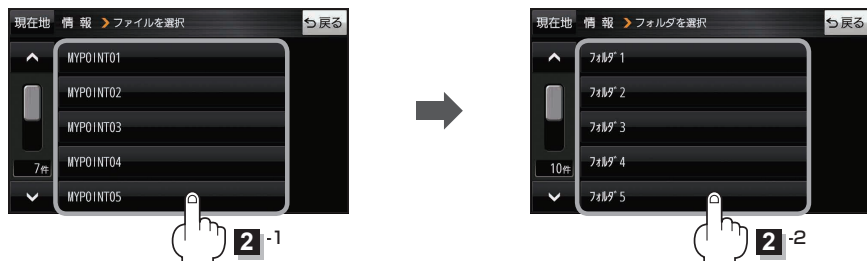

3 本機に登録したい地点をタッチ／全選択をタッチする。

：選択したリストに(✓)が付きます。

※登録を止める場合は止めたい地点をタッチ／全解除をタッチしてください。

お知らせ **全選択** をタッチした場合、一度に登録できる件数は700件です。



4 登録をタッチする。

：フォルダ選択画面が表示されます。



情報を見る。
設定の
ホーム

5 登録したいフォルダ(フォルダ指定なし～フォルダ100)をタッチする。

：メッセージが表示され、情報のメニュー画面に戻ります。

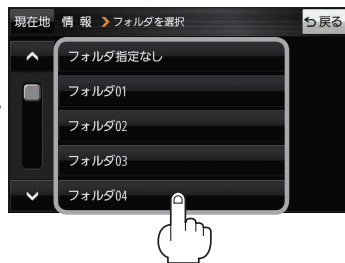

お知らせ SDメモリーカードから登録した地点のマークは、マークで表示されます。(地点情報により、マークが異なる場合もあります。)

ecoドライブ情報について

車動作時に「加速」「減速」「アイドリング時間」などをGPS衛星電波をもとに計算し、環境にやさしく無駄の少ない運転(ecoドライブ)ができていないか評価することができます。

1

メニュー → 情報 → ecoドライブ をタッチする。

：ecoドライブ情報画面が表示されます。

(例)ecoドライブ情報画面*



① 総合評価

総合評価を5段階で判定。
葉の数が多いほど環境にやさしく、無駄の少ない運転ができていないことを表します。

葉の数	評価
5	A評価
4	B評価
3	C評価
2	D評価
1	E評価

② アイドリング

車両停車時間
(一定時間以上の停車をアイドリングとします。)

③ メッセージ

メッセージがスクロール表示されます。

④ 急加速

急に加速した回数が少ないと高評価になります。

⑤ 急減速

急に減速した回数が少ないと高評価になります。

⑥ 評価レベル

初級で評価した場合、マークを表示します。

⑦ eco速度

規定速度で走行した時間
(法定速度とは異なりますのでご注意ください。)

⑧ ecoドライブ中止 / ecoドライブ開始 ボタン

ecoドライブ中止 …ecoドライブ評価を中止します。
ecoドライブ開始 …ecoドライブ評価を開始します。

⑨ 履歴 ボタン

ecoドライブ評価履歴のリストが最大30件表示されます。
※リストをタッチすると、詳細画面が表示されます。
※評価履歴を削除する場合は、リスト画面の
全削除 → はい、または詳細画面の
削除 → はい をタッチしてください。

⑩ グラフ ボタン

ecoドライブ評価グラフが最大20件表示されます。

⑪ 設定 ボタン

ecoドライブの設定をすることができます。
 F-11

*印…カーマーク設定で **ゴリラ** を選択した場合、ゴリラオリジナルecoドライブ情報画面に変わります。
 H-16

お知らせ

- ecoドライブ情報は、実際の走行状態を表すものではありません。
- 評価は1日単位で記録し、走行中に評価レベルの設定値を超えたときは音声でお知らせします。
- GPS未受信時、または家庭動作時/電池動作時の場合はecoドライブ評価をしません。
- **メニュー** → **右画面** → **ecoドライブ** をタッチすると、地図画面にecoドライブ情報を表示し、評価レベルをメッセージや葉の色などでお知らせします。

例)葉の色(緑=優良、黄=注意、赤=要注意)

※ecoドライブ情報をタッチすると に変わります。もう一度タッチするともとに戻ります。

※ルート案内中に交差点拡大などを表示する設定にしている場合は、交差点拡大などを優先して表示します。



ecoドライブの設定をする

1

メニュー → 情報 → ecoドライブ → 設定 をタッチする。

: ecoドライブ設定画面が表示されます。

2

設定する項目を選び、タッチする。

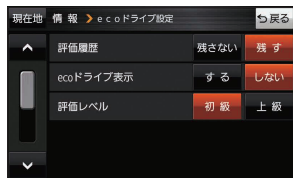

▼ を ↓ タッチ
▲ を ↑ タッチ



項目	ボタン	内容
【評価履歴】	残さない	評価履歴を残しません。
	残す [☆]	評価履歴を残します。
【ecoドライブ表示】	する	ecoドライブを表示します。
	しない [☆]	ecoドライブを表示しません。
【評価レベル】	初級 [☆]	評価レベルを初級に設定します。
	上級	評価レベルを上級に設定します。
【急加減速のお知らせ】	する [☆]	「急加速です。注意しましょう。」など音声で急加減速をお知らせします。
	しない	急加減速をお知らせしません。
【eco速度超過のお知らせ】	する	「スピードの出し過ぎに注意しましょう。」と音声でeco速度超過をお知らせします。
	しない [☆]	eco速度超過をお知らせしません。
【アイドリングのお知らせ】	する [☆]	「アイドリングストップを心がけましょう。」と音声でアイドリングをお知らせします。
	しない	アイドリングをお知らせしません。

☆はお買い上げ時の設定です。

情報を
見る。

ecoドライブにチャレンジ

ステップ1: 初級・上級に関係なくB以上の評価を連続7回達成すると、翌日以降、本機の電源を入ると1コ目のプレゼントカーマークが使用できるようになります。

ステップ2: ステップ1達成後に初級・上級に関係なくB以上の評価を連続10回達成すると、翌日以降、本機の電源を入ると2コ目のプレゼントカーマークが使用できるようになります。

ステップ3: ステップ2達成後に上級でB以上の評価を連続10回達成すると、翌日以降、本機の電源を入ると3コ目のプレゼントカーマークが使用できるようになります。

お知らせ

カーマークが追加されると、評価の連続回数カウントはリセットされます。

※本機を初期化した場合、評価の連続回数カウントと追加されたカーマークは出荷状態に戻ります。

(例) 1コ目のカーマークが追加されたあと、2コ目のカーマークを追加するには、さらに10回連続

でB以上の評価を獲得しないとカーマークは追加されません。

BBABBBBABBBSBBBABBBB
 ↑ここでカーマーク1コ目追加 ↑ここでカーマーク2コ目追加

BBABBBBBSBBBABBABBBBABBB
 ↑ここでカーマーク1コ目追加 ecoドライブチャレンジ失敗 ↑ここでカーマーク2コ目追加

GPS情報について

現在地の緯度・経度、現在受信中のGPS衛星の数などの表示を行います。

1 **メニュー** → **情報** → **GPS情報** をタッチする。

: GPS 情報画面が表示されます。



現在地の緯度、経度

緯度 XX° XX' XX"

経度 XXX° XX' XX"

受信中のGPS衛星の数*

捕捉数 9個

現在の日付

年月日 20XX年 3月 5日

現在の時刻

現在時刻 10時00分05秒

GPS衛星マーク*

受信中のGPS衛星のおおよその位置と受信状態を表示します。
緑色：受信しています。
青色：受信していません。
黄色：クイックGPSにより予測しています。

グロナス受信表示
グロナス受信時に表示されます。

みちびき受信表示
みちびき受信時に表示されます。

設定

現在地 情報 > GPS情報

戻る

グロナス受信
みちびき受信

*印…みちびき／グロナス受信中の場合は、それぞれの衛星も含みます。

お知らせ GPS、みちびき、グロナスは衛星配置や電波特性が異なるため、受信する場所、時間、天候によって電波の受信に差が生じる場合があります。

みちびき／グロナスの設定をする

みちびき／グロナスからの電波を利用するかどうかの設定を行います。

1 **メニュー** → **情報** → **GPS情報** → **設定** をタッチする。

: みちびき／グロナスの設定画面が表示されます。

2 みちびき(**OFF** / **ON**)と
グロナス(**OFF** / **ON**)を選択し、
タッチする。

※お買い上げ時はそれぞれ **ON** に設定されています。

※設定を変更すると、GPS衛星電波が一時的に受信できなくなり、現在地(自転車)マークが停止したり、ずれる場合があります。GPS衛星電波が受信できるまでしばらくお待ちください。



GPSログを使う

GPSログとは、移動した地点の位置情報を定期的に記録し、記録した位置情報をパソコンを利用してオンライン地図情報サービスなどで表示することができます。

お知らせ GPSログの記録について

- GPSログは最大20件記録できます。最大件数に達すると記録できなくなりますので、GPSログ確認画面から不要なGPSログを削除してください。☞ F-15
- GPSログは1件につき最大24時間記録できます。記録開始日時から24時間を超えると、新しいGPSログが作成され、継続して記録されます。
- GPSログの記録をストップして、再びGPSログの記録をスタートすると新しいGPSログが作成されます。ただし、GPSログ記録中に本機の電源を切った場合は、記録は一時中断されますが、再び電源を入れると前回と同じGPSログに継続して記録されます。
- 1件のGPSログをSDメモリーカードに保存するには、最大10MB程度の空き容量が必要です。
- マップマッチング機能が働いているときは、道路から離れた場所においても、付近の道路を地点として記録される場合があります。
- GPS衛星電波の受信状況によっては正しく測位しない場合があります。
- 下記の場合、GPSログを記録しません。
 - ・ GPSログ確認画面を表示中
 - ・ Myストッカーメニュー表示中
 - ・ 地図更新／アプリケーションバージョンアップ実行中
- みちびき／グロナス受信時は、それぞれから取得した衛星データも考慮されます。
 - ※ NMEA形式の場合は、グロナスから取得した衛星データは考慮されません。

GPSログの保存形式について

本機に保存できる形式は、KML形式とNMEA形式です。

※ GPSログ記録中は保存形式の変更はできません。

※ SDメモリーカードへ保存する場合、KML形式は拡張子「kml」、NMEA形式は拡張子「log」のデータが保存されます。

● KML形式

KMLは、地理的データをジオブラウザに表示するためのオープンスタンダードのマークアップ言語でKML対応ジオブラウザに表示する場合などに選択します。KMLデータには位置情報(緯度/経度)が記録されます。

● NMEA形式

NMEA形式に対応したオンライン地図情報サービスなどで使用する場合に選択します。

NMEAデータには位置情報(緯度/経度/標高)や時刻などが記録されます。

※ 記録される位置情報は日本測地系のデータとなります。

GPSログの記録をスタート／ストップする

1 **メニュー** → **情報** → **GPSログ** をタッチする。

：GPSログ画面が表示されます。

※GPSログが保存されている場合は、記録停止中に、最後に記録した日時と記録件数が表示されます。画面下には、使用領域と空き容量が表示されます。

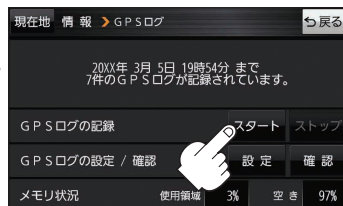

2 **スタート** をタッチする。

：メッセージが表示され、GPSログの記録が開始されます。

※GPSログの記録を止める場合は **ストップ** をタッチしてください。

※メモリの空き容量がなくなった場合は、GPSログの記録が自動で停止します。

GPSログを設定する

GPSログの記録間隔／保存形式を設定します。

1 **メニュー** → **情報** → **GPSログ** → **設定** をタッチする。

：GPSログ設定画面が表示されます。

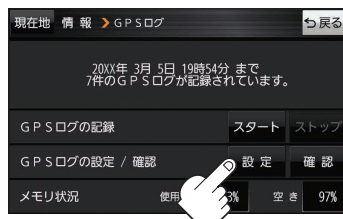

2 GPSログの記録間隔(**5秒** / **10秒** / **30秒**)とGPSログの保存形式(**KML** / **NMEA**)を選択し、タッチする。

：選択したボタンが点灯します。

※お買い上げ時はGPSログの記録間隔 **10秒**、GPSログの保存形式 **KML** に設定されています。



GPS ログをSDメモリーカードへ保存／削除する

1

メニュー → 情報 → GPSログ →

確認 をタッチする。

: GPSログ確認画面が表示されます。

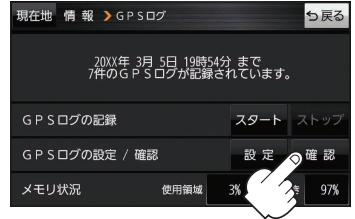

2

GPS ログをSDメモリーカードへ保存／削除をする。

■ GPSログをSDメモリーカードへ保存する場合

※下記操作を行う前にSDメモリーカードを挿入し、AVモードを終了してください。

① 保存したいリストを選択し、SDへ保存 →

はい → OK をタッチする。

: SDメモリーカード内に“TRACK”フォルダを作成し、その中に保存します。



■ GPSログを削除する場合

① 削除したいリストを選択し、削除 → はい

→ OK をタッチする。

: GPSログが削除されます。

※ GPSログを全て削除する場合は 全削除 → はい
→ OK → OK をタッチしてください。



情報を
見る。

走行軌跡を使う

走行した道に軌跡(青色のしるし)をつけることができます。

1 **メニュー** → **情報** → **走行軌跡** をタッチする。

：走行軌跡記録の設定画面が表示されます。

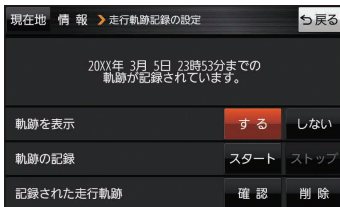

項目	ボタン	内容
【軌跡を表示】	する ☆	地図上に走行軌跡を表示します。
	しない	地図上の走行軌跡を非表示にします。
【軌跡の記録】	スタート	走行軌跡の記録を開始します。
	ストップ ☆	走行軌跡の記録を停止します。
【記録された走行軌跡】	確認	走行軌跡が記録された地図が表示されます。
	削除	記録した走行軌跡を削除します。

☆はお買い上げ時の設定です。

お知らせ

- 走行軌跡は約200 mごとに1点表示し、約500 kmまで記録できます。容量を超えると、古い走行軌跡から順に自動で削除し、新しい走行軌跡を記録します。
- 走行軌跡は5点表示するごとに保存されます。(5点に満たない場合は保存されません。)

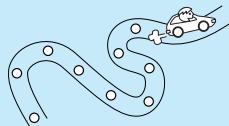

走行状態を確認する

車動作時に本機の車両センサーで、走行/停車判定を確認することができます。

1 **メニュー** → **情報** → **車両センサー** をタッチする。

：車両センサー画面が表示されます。

※家庭動作または電池動作で使用している場合、**車両センサー** は選択できません。



走行/停車判定方法(図 A-19)	車の状態	判定
車速感応タイプ走行規制の場合	停車中	停車 が点灯
	走行中	走行 が点灯
別売品に同梱されているパーキングブレーキ接続ケーブルを使用している場合	パーキングブレーキをかけている	停車 が点灯
	パーキングブレーキをかけていない	走行 が点灯

G

VICS を利用する

G1300VDのみ

VICSを
利用する

VICS 情報(FM多重)について	G-2
交通情報の表示について	G-3
VICS 情報(FM多重)の文字情報を見る	G-5
VICS 情報(FM多重)の図形情報を見る	G-5
FM多重放送局を選局する	G-6
自動選局	G-6
手動選局	G-6
エリア選局	G-7
FM多重放送局をプリセット登録する	G-8
FM多重放送局をプリセット呼び出しする	G-8
VICS 情報(FM多重)の緊急情報を見る	G-9
VICS 表示の設定をする	G-10

VICSとは、渋滞・事故などの影響による規制、目的地までの所要時間などの道路交通情報をナビゲーションに送信するシステムです。本機ではFM多重放送のVICS情報を受信することができます。VICSはVehicle Information and Communication System(道路交通情報通信システム)の略です。

● VICSに関する問い合わせ先について

問い合わせの内容によって、下記のように問い合わせ先が異なります。

問い合わせ項目	問い合わせ先	サービスご相談窓口	VICSセンター*
VICSの概念、計画			○
レベル1の表示内容			○
レベル2の表示内容			○
レベル3の表示内容		○	
サービスエリア		○	
受信可否		○	
本機の調子、機能、使いかた		○	

*印…VICSの概念、計画、または表示された情報内容に関することはVICSセンターへお問い合わせください。(ただし、レベル3の表示内容は除く。)

VICSセンター お客様相談窓口

【電話番号】 0570-00-8831 (PHS、IP電話等からはご利用できません)

【受付時間】 平日9:30～17:45(土曜・日曜・祝日・年末年始休暇を除く)

【FAX番号】 03-3562-1719(24時間受付)

お知らせ 使用上のご注意

- 提供されるVICS情報は、あくまでも参考です。最新情報でない場合があります。
- 提供された情報と異なる場合は、実際の交通規制や道路状況に従ってください。

VICS情報表示について

- 本機が家庭動作／電池動作の場合は、VICS規約によりVICS情報を利用することができません。VICS情報は、車動作時のみ利用することができます。☞ A-18
- VICS情報を受信するためには、付属のVICSアンテナを接続してください。☞ A-14
- 受信状況によっては、VICS情報が本機に表示されるまで時間がかかる場合があります。

交通情報の表示について

VICS 情報には、文字表示(レベル1)、図形表示(レベル2)、地図表示(レベル3)の3種類があります。

※ VICS 情報の表示は放送局によって異なる場合があります。また、遠方の VICS 情報は表示されません。

※ 文字表示(レベル1)、図形表示(レベル2)は VICS 情報を受信しても自動的に表示されません。

FM 多重画面から各情報を表示させてください。☞ G-5

※ 下記の場合、本機で受信した VICS 情報が消去されます。

- ・ 本機の電源を切ったり、周波数を変更したとき
- ・ VICS 情報保存時間を経過したとき

文字表示(レベル1)

(例)文字表示(レベル1)目次画面



(例)文字表示(レベル1)情報画面

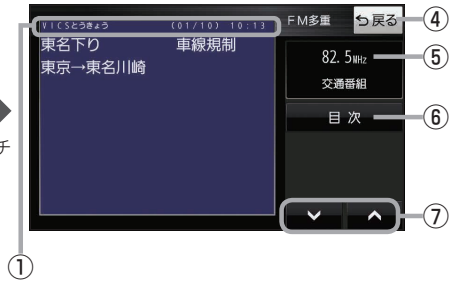

図形表示(レベル2)

(例)図形表示(レベル2)目次画面

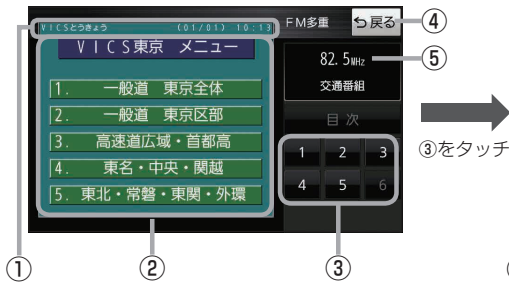

(例)図形表示(レベル2)情報画面

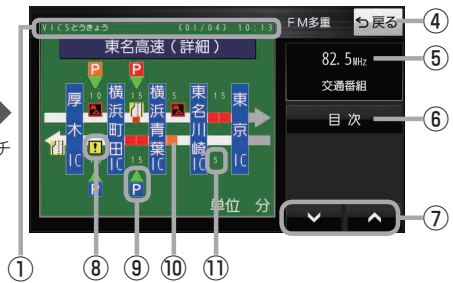

VICSを
利用する

① ヘッダー文

FM 多重放送局名、ページ、情報提供時刻などを表示します。

② 目次内容

③ 目次選択ボタン

④ 戻る ボタン

1つ前の画面に戻ります。

⑤ 受信中の周波数

⑥ 目次 ボタン

目次画面に戻ります。

⑦ ▼ / ▲

画面送り/戻しをします。

⑧ 規制情報(VICS 情報マーク)

☞ G-4

⑨ 駐車場マーク

☞ G-4

⑩ 渋滞区間

渋滞情報がある区間を色分けして表示します。全体図などでは渋滞方向を矢印で表示します。
※ 赤色：渋滞 橙色：混雑

⑪ 次の地点までの所要時間

5分単位で表示されます。

地図表示(レベル3)

(例) 現在地の地図画面

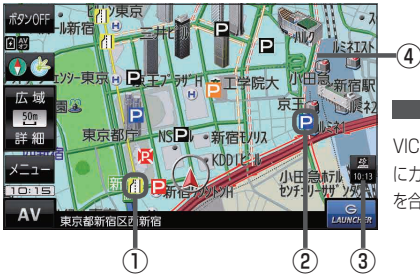

VICS情報マーク
にカーソル(→)を
合わせる



(例) ハイウェイモード/ルート情報表示画面



(例) 気象・災害情報表示画面



① VICS情報マーク(例)

道路の事象・規制がマークで表示されます。

- | | | | |
|--|---------|--|---------|
| | …事故 | | …チェーン規制 |
| | …故障車 | | …凍結 |
| | …路上障害 | | …速度規制 |
| | …工事 | | …徐行 |
| | …作業 | | …進入禁止 |
| | …片側交互通行 | | …通行止め |
| | …対面通行 | | …大型通行止め |
| | …車線規制 | | …雨 |
| | …入口制限 | | …雪 |
| | …入口閉鎖 | | …災害速報 |
| | …行事等 | | …気象警戒情報 |
| | …火災 | | …特別警報 |

② 駐車場マーク・SA/PAマーク

- | | | | |
|--|-------------|--|---------------|
| | …一般駐車場*1 | | …一般駐車場(閉鎖) |
| | …サービスエリア*1 | | …サービスエリア(閉鎖) |
| | …パーキングエリア*1 | | …パーキングエリア(閉鎖) |
- *1 印…青色:空車 橙色:混雑 赤色:満車
黒色:不明

③ VICSタイムスタンプ

VICS情報の情報提供時刻を表示します。
※レベル3情報がないときは情報提供時刻を表示しません。

④ 渋滞情報

- ・渋滞情報(リアルタイム情報)
 - *2
 - 道路に設置の車両感知器などで収集した現在の情報
 - ・リアルプローブ情報(リアルタイム情報)
 - ↔ *2
 - タクシーなどから収集した現在の情報
 - ・統計プローブ情報(統計情報)
 - ==== *2
 - タクシーなどから収集した情報のデータを統計処理し、渋滞を予測した情報
- *2印…赤色:渋滞 橙色:混雑 緑色:渋滞なし
黄色:規制
- ※プローブ情報とは走行している車から直接収集される「位置」と「時刻」のデータ(走行履歴)です。

⑤ VICS情報マークの内容

※ **詳細** をタッチすると、詳細情報画面が表示されます。

⑥ 規制情報(VICS情報マーク)

規制情報がある区間をマークで表示します。

⑦ 渋滞区間

渋滞情報がある区間を色分けして表示します。
※赤色:渋滞 橙色:混雑 緑色:渋滞なし

⑧ 気象・災害情報

気象(1時間あたり50mm以上の大雨など)の情報を受信すると、地図画面にマークと、対象範囲が薄い黄色で表示されます。

VICS 情報(FM多重)の文字情報を見る

G1300VDのみ

- 1 **メニュー** → **情報** → **FM多重** をタッチする。

: FM多重画面が表示されます。

- 2 **文字情報** をタッチする。

: 文字表示(レベル1)目次画面が表示されます。



- 3 見たい情報の番号をタッチする。

☞ G-3

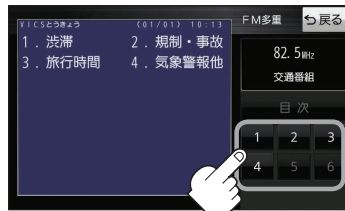

VICS 情報(FM多重)の図形情報を見る

G1300VDのみ

- 1 **メニュー** → **情報** → **FM多重** をタッチする。

: FM多重画面が表示されます。

- 2 **図形情報** をタッチする。

: 図形表示(レベル2)目次画面が表示されます。



- 3 見たい情報の番号をタッチする。

☞ G-3

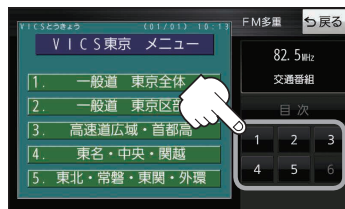

VICSを
利用する

FM多重放送局を選局する

G1300VDのみ

FM多重放送局の選局には、**自動選局**、**手動選局**、**エリア選局**の3つの方法があります。
※お買い上げ時は自動選局に設定されています。

自動選局

自動選局に設定すると、受信中の電波が弱くなった場合、自動的に電波の強い周波数に切り換わります。

1 **メニュー** → **情報** → **FM多重** → **周波数設定** をタッチする。

：周波数設定画面が表示されます。

2 **自動選局** をタッチする。

：表示灯が点灯し、自動選局に設定されます。

※自動選局を止めるには、**自動選局** をタッチして表示灯を消灯させてください。



手動選局

手動で周波数を合わせることができます。

1 **メニュー** → **情報** → **FM多重** → **周波数設定** をタッチする。

：周波数設定画面が表示されます。

2 **+** / **-** をタッチし、受信したい周波数に合わせる。(0.1 MHz単位)

※ **+** / **-** を長くタッチすると、始めは0.1 MHzずつ周波数が変わり、しばらくすると1 MHzずつ変わります。



エリア選局

現在地周辺のFM多重放送局のリストから、選択した放送局を受信します。

1 **メニュー** → **情報** → **FM多重** → **周波数設定** をタッチする。

: 周波数設定画面が表示されます。

2 **エリア選局** をタッチする。

: エリア選局リスト画面が表示されます。

受信中の周波数



3 FM多重放送局を選択し、タッチする。

: 周波数設定画面に戻り、リストで選んだFM多重放送局を受信します。

FM多重放送局をプリセット登録する

G1300VDのみ

FM多重放送局を3つまでプリセット登録することができます。またプリセット登録した放送局に新しい放送局を上書きすることもできます。

1 **メニュー** → **情報** → **FM多重** → **周波数設定** をタッチする。

：周波数設定画面が表示されます。

2 プリセット選局の **未設定** を長くタッチする。

※プリセット登録したボタンを長くタッチすると、上書き保存されます。

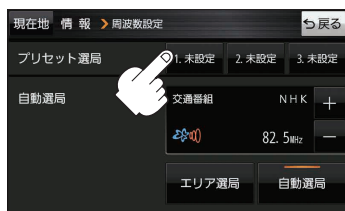

未設定が受信中の周波数に変わります。



FM多重放送局をプリセット呼び出しする

G1300VDのみ

プリセット登録したFM多重放送局を呼び出すことができます。

1 **メニュー** → **情報** → **FM多重** → **周波数設定** をタッチする。

：周波数設定画面が表示されます。

2 呼び出す周波数(プリセット選局)を選択し、タッチする。

プリセット選局でタッチした周波数に変わります。



※プリセット呼び出したときは、手動選局表示になります。

FM 多重放送局で緊急情報 (特別警報) の放送を受信すると、受信した情報を見ることができます。

1 地図画面を表示中に緊急情報 (特別警報) の放送を受信する。

：緊急情報画面が表示されます。

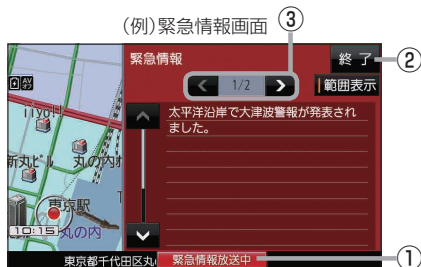

① 緊急情報放送中 ボタン

緊急情報詳細画面が表示されます。

※緊急情報画面を閉じて地図画面に戻っても、緊急情報 (特別警報) の放送が終了するまでボタンは表示されます。

② 終了 ボタン

緊急情報画面を閉じて地図画面に戻ります。

③ ◀ / ▶ ボタン

画面送り / 戻しをします。

お知らせ

- 緊急情報 (特別警報) の放送が終了すると、受信した情報の表示を終了します。
- 緊急情報詳細画面は **メニュー** → **情報** → **FM多重** → **緊急情報** から表示することもできます。
- 走行中に見ることはできません。車を安全な場所に停車し、パーキングブレーキをかけてご覧ください。
- 情報自体の提供がない場合は表示されません。

VICS表示の設定をする

G1300VDのみ

VICS情報(レベル3)で表示できる項目を設定することができます。[G-4]

1

メニュー → 情報 → FM多重 → VICS表示設定 をタッチする。

: VICS表示設定画面が表示されます。

※地図画面のVICSタイムスタンプをタッチしてもVICS表示設定画面が表示されます。

2

設定したい項目をタッチする。

: 表示灯が点灯し、設定されます。

ボタン	内容
情報点滅 ☆	矢印などのVICS情報を点滅表示します。 ※設定しない場合は点灯表示します。
有料道 ☆	有料道路のVICS情報を表示します。
一般道 ☆	一般道路のVICS情報を表示します。
駐車場 ☆	駐車場情報を表示します。
規制 ☆	規制情報を表示します。
範囲 ☆	範囲情報のある規制を表示します。
渋滞混雑 ☆	渋滞・混雑の情報を表示します。
渋滞なし	渋滞のない道路の情報を表示します。
統計情報 ☆	統計情報を表示します。



表示灯

☆はお買い上げ時の設定です。

※設定しない場合は、もう一度タッチして表示灯を消灯させてください。

H

各種設定をする

ランドマーク表示の設定をする	H-2
ガイドブック地点の設定をする	H-2
案内設定をする	H-3
音声案内の音量を調整する	H-11
速度連動案内の設定をする	H-11
地図の表示をカスタマイズする	H-12
地図基本表示の設定をする	H-12
昼夜切替／地図の色を設定する	H-13
右画面に地図を表示する	H-13
地図拡大表示の設定をする	H-14
文字表示の設定をする	H-14
地図モードの設定をする	H-15
現在地(自車)マークの位置を修正する	H-15
現在地(自車)マークの種類を設定する	H-16
地図ボタン表示の設定をする	H-16
ランチャーボタンの編集をする	H-17
平均速度を設定する	H-17
ルート探索条件の設定をする	H-18

ランドマーク表示の設定をする

地図画面にランドマークの表示／非表示の設定をすることができます。

1 **メニュー** → **設定** → **ランドマーク** をタッチする。

：ランドマーク設定画面が表示されます。

2 表示させたいジャンルをタッチし、**(✓)**をつける。

※ **駐車場**、**トイレ**、**道の駅** 以外を選択した場合は、詳細施設が表示されます。下記手順 **3** へ進んでください。

✓(チェックマーク)
：ジャンル内詳細施設が選択されています。



表示できるランドマークの数(300件)

選択した数

3 リストから表示したい詳細施設をタッチし、**(✓)**をつける。

※(✓)を消すには、(✓)のついている項目をタッチします。

※ **全選択** / **全解除** をタッチすると全施設に(✓)をつける／全施設の(✓)を消すことができます。



お知らせ

- 地図基本表示画面でランドマークの(✓)を消すと、地図画面には表示されません。[H-12]
- 地図の縮尺スケールが200 m以上の場合は、ランドマークは表示されません。
- ランドマークにカーソル(→)を合わせると、地図画面の上に施設名が表示されます。
[+] → **施設の詳細** をタッチすると施設の詳細情報を見ることができます。

ガイドブック地点の設定をする

地図画面にガイドブック地点マークの表示／非表示の設定をすることができます。

1 **メニュー** → **設定** → **ガイドブック地点** をタッチする。

：ガイドブック地点の設定画面が表示されます。

2 表示したいジャンルをタッチし、**(✓)**をつける。

※(✓)を消すには、(✓)のついている項目をタッチします。

※ **全選択** / **全解除** をタッチすると全ジャンルに(✓)をつける／全ジャンルの(✓)を消すことができます。

※お買い上げ時は泊まる／見る／食べるに設定されています。



案内設定をする

ルート案内や各音声案内、表示などの設定を変えることができます。

1 **メニュー** → **設定** → **案内設定** をタッチする。

: 案内設定画面が表示されます。

2 設定する項目を選び、タッチする。







項目	ボタン	内容	ページ
【ルートの全表示】	する [☆]	ルート探索後、全ルート画面を表示します。	-
	しない	ルート探索後、全ルート画面を表示しません。	
【ルート色の表示】 ^{*1}	黄色 [☆]	ルートの色を黄色で表示します。	-
	ピンク	ルートの色をピンク色で表示します。	
【目的地方位】	直線 [☆]	現在地(自車)マークから目的地まで直線で結びます。	-
	丸	目的地の方向を表すマークが丸印で表示されます。 	

☆はお買い上げ時の設定です。

* 1印…黄色 / ピンク のどちらを選んだ場合も、高速道路/有料道路は青色になります。

各種設定を
する

項目	ボタン	内容	ページ
【専用レーン音声案内】	する	ルート案内時に右折/左折専用車線がある場合に案内します。	-
	しない ☆	専用レーンを案内しません。	
【トンネル出口音声案内】	する ☆	ルート案内時に600 m以上のトンネルに入るとトンネル出口までの距離を案内します。 ※トンネルによっては、案内しない場合があります。	-
	しない	トンネル出口を案内しません。	
【標識拡大表示】	する ☆	安全・安心運転サポート情報を拡大表示します。	H-7
	しない	安全・安心運転サポート情報を拡大表示しません。	
【  一時停止案内】	常時	ルートを設定していなくても一般道で一時停止が必要な地点に近づくと安全・安心運転サポート情報を表示と音声で案内します。	H-7
	案内中 ☆	ルート案内時に一般道で一時停止が必要な地点に近づくと安全・安心運転サポート情報を表示と音声で案内します。	
	しない	一時停止を案内しません。	
【  合流案内】	常時	ルートを設定していなくても高速道路の合流地点付近を走行すると安全・安心運転サポート情報を表示と音声で案内します。	H-7
	案内中 ☆	ルート案内時に高速道路の合流地点付近を走行すると安全・安心運転サポート情報を表示と音声で案内します。	
	しない	合流を案内しません。	
【  踏み切り案内】	常時	ルートを設定していなくても踏み切り付近を走行すると安全・安心運転サポート情報を表示と音声で案内します。	H-7
	案内中 ☆	ルート案内時に踏み切り付近を走行すると安全・安心運転サポート情報を表示と音声で案内します。	
	しない	踏み切りを案内しません。	
【  制限速度案内】	常時	ルートを設定していなくても制限速度が変わる地点を走行すると安全・安心運転サポート情報を表示で案内します。	H-7
	案内中 ☆	ルート案内時に制限速度が変わる地点を走行すると安全・安心運転サポート情報を表示で案内します。	
	しない	制限速度を案内しません。	

☆はお買い上げ時の設定です。

項目	ボタン	内容	ページ
【急カーブ案内】	常時	ルートを設定していなくても急カーブ付近を走行すると安全・安心運転サポート情報を表示と音声で案内します。 ※低速走行時は案内しません。 ※カーブによっては、案内しない場合があります。	H-7
	案内中 [☆]	ルート案内時に急カーブ付近を走行すると安全・安心運転サポート情報を表示と音声で案内します。 ※低速走行時は案内しません。 ※カーブによっては、案内しない場合があります。	
	しない	急カーブを案内しません。	
【指定方向外禁止案内】	する [☆]	一般道の指定方向外進行禁止の交差点付近を走行すると安全・安心運転サポート情報を表示で案内します。	H-7
	しない	指定方向外進行禁止を案内しません。	
【高速レーン減少案内】	する [☆]	高速道路のレーンが減少する付近を走行すると安全・安心運転サポート情報を表示と音声で案内します。	H-7
	しない	高速レーン減少を案内しません。	
【事故多発地点案内】	する [☆]	地図上に事故多発地点(🚨)を表示します。 ※事故多発地点付近を走行すると安全・安心運転サポート情報を表示と音声でお知らせします。	H-7
	しない	事故多発地点を表示しません。	
【逆走注意アラーム】	する [☆]	逆走注意、および逆走警告の案内をします。	H-7
	しない	逆走注意、および逆走警告の案内をしません。	
【盗難多発地点警告】	する [☆]	地図上に盗難多発地点(🚓)を表示します。	H-8
	しない	盗難多発地点を表示しません。	
【ルート情報の表示】	する	ルート案内時にルート情報を表示します。	H-8
	しない [☆]	ルート情報を表示しません。	
【ハイウェイモードの表示】*2	する [☆]	ルート案内時に高速道路／有料道路を走行しているときのみルート情報を表示します。	H-8
	しない	ルート情報を表示しません。	
【JCTビューの表示】	する [☆]	ルート案内時にJCTビューを表示します。	H-8
	しない	JCTビューを表示しません。	
【交差点拡大図の表示】	する [☆]	ルート案内時に交差点拡大図を表示します。	H-9
	しない	交差点拡大図を表示しません。	
【交差点情報表示】	常時 [☆]	ルートを設定していないときでも交差点情報を表示します。	H-9
	案内中	ルート案内時に交差点情報を表示します。	
	しない	交差点情報を表示しません。	
【方面看板の表示】	常時 [☆]	ルートを設定していないときでも方面看板を表示します。	H-9
	案内中	ルート案内時に方面看板を表示します。	
	しない	方面看板を表示しません。	

☆はお買い上げ時の設定です。

* 2印…【ルート情報の表示】が「する」の場合は、設定することができません。

項目	ボタン	内容	ページ
【ETCレーンの表示】	する	ルート案内時に料金所の手前でETCレーンを表示します。	H-9
	しない ☆	ETCレーンを表示しません。	
【リアル3D表示】	する ☆	ルート案内時にリアル3D交差点を表示します。	H-9
	しない	リアル3D交差点を表示しません。	
【自動再探索時のアラーム】*3	する ☆	自動再探索をする設定にしている場合、自動再探索時にアラームが鳴ります。	-
	しない	自動再探索時にアラームが鳴りません。	
【VICSガイド】 G1300VD のみ	する ☆	ルート案内時にVICSの渋滞／規制情報がある区間に近づくと、音声で案内します。	-
	しない	VICSの渋滞／規制情報を音声で案内しません。	
【新旧ルート比較画面表示】 G1300VD のみ	する ☆	DRGS(ダイナミックルートガイダンスシステム)でルートが再探索されたとき、変更前のルートも通行可能であれば、新旧ルート比較画面を表示します。	H-10
	しない	新旧ルート比較画面を表示しません。	
【オートデモスタート】／ 【デモ】*4 (家庭動作時のみ使用できる デモ用のシミュレーション を設定します。)	する	一定時間操作しなければ、デモ用のシミュレーションが開始されます。*5	-
	しない ☆	デモ用のシミュレーションは開始されません。	
	開始する	デモ用のシミュレーションがすぐに開始されます。	

☆はお買い上げ時の設定です。

* 3印…自動再探索の設定については、 H-18をご覧ください。

* 4印…デモ用のシミュレーションを止める場合は、画面をタッチしてください。

* 5印…本機の電源を切っても設定は保持されますので、再度電源を入れ一定時間操作しなければ、デモ用のシミュレーションが開始されます。

お知らせ

各種表示は地図ソフトに収録されているデータに基づいて行うため、下記にご注意ください。

- データが収録されていない場所や施設(ETCレーンや方面看板など)では表示されません。
- データは地図ソフト作成時のものであるため、表示された内容が実際とは異なる場合があります。

お知らせ

安全・安心運転サポート情報について

運転中の状況に応じて注意を促します。



※普通自動車を対象とした情報が案内されます。

※情報のある区間・地点のみ案内します。また、複数の情報がある地点では、いずれか1つが案内されます。

 30m	 …一時停止案内	 合流注意	 …合流案内*1
 この交差点	 …踏み切り案内*2	 制限速度	 …制限速度案内
 カーブ注意	 …急カーブ案内*3	 ↑ 30m	 …指定方向外禁止案内*4
 高レーン減少	 …高速レーン減少案内	 事故多発	 …事故多発地点案内



※逆走注意、逆走警告につきましては  下記をご覧ください。

事故多発地点案内の表示について

事故が多く発生している場所に  を表示し、付近を走行すると安全・安心運転サポート情報 ( 上記) と音声でお知らせします。

※地図の縮尺スケールが50 m、100 mの場合に表示されます。

(縮尺スケールの50 mは市街地図(詳50 m)ではありません。)

※  にカーソル()を合わせても事故多発地点の詳細情報は表示されません。

逆走注意アラームについて

- パーキングエリア(PA)、サービスエリア(SA)内で駐車してエンジンを切ったあと再度エンジンをかけ発進させると、逆走しないよう事前に注意を促します。(逆走注意)

※パーキングエリア(PA)、サービスエリア(SA)によっては、案内されない場合があります。

(例) 逆走注意表示



- 高速道路で逆走のおそれがある場合は、逆走のおそれがある旨を警告します。(逆走警告)
逆走警告は高速自動車国道で案内します。

※高速自動車国道は、東名高速道路などの主要な高速道路を指します。

※首都高速道路などの自動車専用道路は対象外です。

※逆走警告について、詳しくは  A-5 をご覧ください。

(例) 逆走警告表示



* 1 印…一部の一般道でも案内される場合があります。

* 2 印…踏切手前の道路の形状や走行する経路によっては、案内されない場合があります。

* 3 印…カーブの形状や走行する速度によっては、案内されない場合があります。

* 4 印…ルート案内中は表示されません。また、時間規制や車線規制がある標識や、複雑な形状の標識は案内されません。

盗難多発地点警告の表示について

- 車上ねらいなど盗難が多く発生している地域に を表示し、 にカーソル(→)を合わせると、地図画面上に“車上ねらい多発地点”が表示されます。
※地図の縮尺スケールが100 m以下の場合に表示されます。
※盗難多発地点とありますが、 がある場所ではなく、あくまでその周辺地域です。
※3D地図では の表示はされますが、地図画面上に“車上ねらい多発地点”は表示されません。

【図】B-7

- 盗難多発地点は岩手県、宮城県、福島県、茨城県、群馬県、埼玉県、千葉県、東京都、石川県、福井県、山梨県、長野県、岐阜県、静岡県、愛知県、三重県、滋賀県、大阪府、兵庫県、奈良県、和歌山県、島根県、岡山県、広島県、山口県、香川県、福岡県、佐賀県、長崎県、熊本県、大分県、鹿児島県、沖縄県に対応しています。
- 盗難多発地点の は最も盗難の危険が高い順に赤色、黄色、青色の3段階で表示しています。(各府県によって基準は異なります。)
- 盗難多発地点付近(半径約250 m以内)を目的地に設定した場合、ルート探索前にメッセージと音声でお知らせします。

ルート情報の表示について

- ルート案内時に道路名、曲がるべき方向、所要時間、距離などを表示します。
※ハイウェイモードの場合は、ルート案内時に高速道路/有料道路を走行しているときのみルート情報を表示します。
- **メニュー** → **右画面** → **ルート情報** または **ハイウェイモード** から表示設定を行うこともできます。

【図】B-14

- ルート情報の **詳** をタッチすると、施設などの詳細情報を表示することができます。

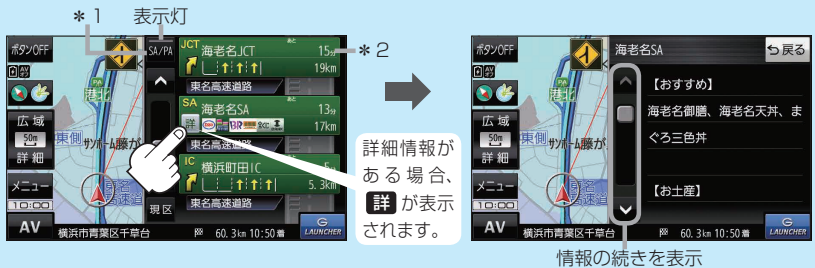

- * 1 印…高速道路/有料道路を走行中に **SA/PA** をタッチすると表示灯が点灯し、サービスエリア(SA)・パーキングエリア(PA)のみを表示します。もう一度 **SA/PA** をタッチすると表示灯が消え、もとのルート情報に戻ります。
※新規開通道路のパーキングエリア(PA)、サービスエリア(SA)は表示されない場合があります。
- * 2 印…目的地、経由地、パーキングエリア(PA)、サービスエリア(SA)、インターチェンジ(IC)に到着するまでのおおよその所要時間、距離が表示されます。

JCTビューの表示について

- ルート案内時に高速道路や都市高速道路のJCT(ジャンクション)分岐や、降りる出口(ランプ)に近づくとき、その付近の案内図と進む方向が表示されます。
- JCTビュー表示中に **×閉** をタッチすると、一時的に消すことができます。もう一度、表示したい場合は **＜開** をタッチしてください。
- JCTビューは、高速道路や都市高速道路の一部に対応しています。

(例)JCTビュー表示



お知らせ

交差点拡大図の表示について

- ルート案内時に主要な交差点に近づくと、その交差点の拡大図と進む方向が表示されます。拡大図には交差点名やランドマーク(ガソリンスタンドなど目印になる施設)が表示されます。
- 交差点拡大表示中に「**×閉**」をタッチすると、一時的に消すことができます。もう一度、表示したい場合は「**＜開**」をタッチしてください。
- 交差点によっては、交差点名やランドマークが表示されないものもあります。

(例)交差点拡大表示



※バーの長さで交差点までの距離を表します。

交差点情報表示について

- 交差点情報は次の案内ポイントまでの距離と進む方向、交差点名を表示します。
※表示される距離は目安です。実際の距離と異なる場合があります。
※次の案内ポイントまで10 km以上ある場合は交差点情報に「みちなり」と表示されます。
※ルート案内時は進む方向を黄色の矢印で表示します。
- 次の案内ポイントまでにレーン情報がある場合、交差点情報の下にレーン情報のある交差点までの距離とレーン案内を表示します。

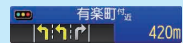

方面看板の表示について

- 全国の主要交差点の国道をはじめとした一般道の行き先案内を示す方面看板が表示されます。
※ルート案内時は進む方向を黄色の矢印で表示します。
- 方面看板は交差点の約1 km手前で表示され、案内ポイントに近づくと約150 m手前で交差点拡大図に切り換わります。
- 方面看板表示中に「**×閉**」をタッチすると、一時的に消すことができます。もう一度、表示したい場合は「**＜開**」をタッチしてください。

(例)方面看板表示



ETCレーンの表示について

- ETCレーン表示中に「**×閉**」をタッチすると、一時的に消すことができます。もう一度表示したいときは「**＜開**」をタッチしてください。
- ETC車載器とは連動しません。

(例)ETCレーン表示



リアル3D表示について

- ルート案内時に札幌市、仙台市、さいたま市、千葉市、東京23区、横浜市、川崎市、相模原市、新潟市、静岡市、浜松市、名古屋市、京都市、大阪市、堺市、神戸市、岡山市、広島市、北九州市、福岡市、熊本市の一部交差点でリアル3D交差点を表示します。
- リアル3D交差点表示中に「**×閉**」をタッチすると、一時的に消すことができます。もう一度、表示したい場合は「**＜開**」をタッチしてください。

(例)リアル3D交差点表示



各種設定をする

お知らせ

新旧ルート比較画面表示について **G1300VD** のみ

DRGS(ダイナミックルートガイダンスシステム)で新しいルートが再探索されたとき、変更前のルートも通行できる場合は、変更後のルートと変更前のルートを約8秒間表示します。

※表示が消えるまで何も操作しないと、変更後のルートで案内を開始します。

※表示中に **旧ルートに戻す** をタッチすると、変更前のルートで案内します。

※新旧ルート比較をしない場合があります。

- ・変更前のルートを通行できないとき(通行止め、規制など)
- ・現在地から約30 km以上離れた場所のルートが変更されたとき

(例)新旧ルート比較画面表示



音声案内の音量を調整する

ルート案内や各音声案内などの案内音量を調整することができます。

1 **メニュー** → **設定** → **案内音量** をタッチする。

：ルート案内の音量設定画面が表示されます。

2 **-** / **+** / **消音** をタッチして、音量を調整する。

：調整時に“この音量でご案内します。”と音声がかかります。

※お買い上げ時の音量は、左から4目盛目に設定されています。

ボタン	内容
-	音量が小さくなります。
+	音量が大きくなります。
消音	消音にします。 ※消音中に 消音 をタッチすると消音を解除します。 ※逆走警告(「 逆 」H-7)は消音にしても音声で案内します。



速度連動案内の設定をする

走行による雑音で音声案内が聞き取りにくくなる場合があります。速度連動案内の設定により約80 km/h以上の速度になると、設定値から1目盛分大きな音量で音声案内を出すことができます。

1 **メニュー** → **設定** → **案内音量** をタッチする。

：ルート案内の音量設定画面が表示されます。

2 速度連動案内(**する** / **しない**)を選択し、タッチする。

※お買い上げ時は **する** に設定されています。



各種設定を
する

お知らせ

- 案内音量が消音時/最大音量の場合は設定できません。
- テレビ(ワンセグ)/動画の音声や音楽などは速度連動しません。
- 本機が受信するGPS衛星電波で速度判定を行いますので、実際の速度と異なる判定をする場合があります。また、GPS未受信時など状態によっては速度連動しない場合があります。

地図の表示をカスタマイズする

地図の表示に関する設定を行うことができます。

項目	内容	ページ	
【地図基本表示】	情報バー／地図画面に表示する項目を設定します。	下記	
【地図の設定】	【昼夜切換／地図の色】	昼夜切換／地図の色を設定します。	H-13
	【地図拡大表示の設定】	地図や地図上の文字などを2倍に拡大して表示します。	H-14
	【文字表示の設定】	メイン地図の文字サイズ／吹き出し表示を設定します。	H-14
	【地図モード】	メイン地図の表示方法を設定します。	H-15
【自転車位置修正】	現在地(自転車)マークの位置／方向が、実際の自転車位置／方向とずれた場合、修正できます。 ※現在地(自転車)マークは、GPS衛星電波を受信した状態で、電波をさえぎる障害物がない見晴らしの良い場所を、一定速度でしばらく走行すると自動的に補正されます。	H-15	
【右画面設定】	【右画面に地図表示】	現在地表示時、画面右側に地図を表示します。	H-13
	【文字表示の設定】	右画面地図の文字サイズ／吹き出し表示を設定します。	H-14
	【地図モード】	右画面地図の表示方法を設定します。	H-15
【カーマーク選択】	現在地(自転車)マークの種類を設定します。	H-16	

地図基本表示の設定をする

1

メニュー → 設定 → 地図カスタマイズ → 地図基本表示 をタッチする。

：地図基本表示画面が表示されます。

2

表示させたい項目をタッチし、(✓)をつける。

- ※(✓)を消すには、(✓)のついている項目をタッチします。
- ※道路名に(✓)をつけると、現在地(自転車)マークが道路上にあるときのみ、道路名が情報バーに表示されます。道路名の(✓)を消す、または現在地(自転車)マークが道路以外にあるときは、周辺の住所が情報バーに表示されます。
- ※お買い上げ時は道路名／登録地点／ランドマーク／家形／冠水注意ポイントに設定されています。



昼夜切換／地図の色を設定する

- 1** **メニュー** → **設定** → **地図カスタマイズ** → **地図の設定** → **昼夜切換／地図の色** をタッチする。

：地図の設定画面が表示されます。

- 2** 昼夜切換と地図の色を選択し、タッチする。

：選択した項目によって、地図の色が変わります。



項目	ボタン	内容
【昼夜切換】	昼	昼画面のみを表示します。
	夜	夜画面のみを表示します。
	自動	明るさセンサーにより、周囲が暗くなると夜画面に、明るくなると昼画面に自動的に切り換わります。
	時間連動 ☆	日付、時間と自転車位置を考慮し、昼画面／夜画面を切り換えます。
【地図の色】	ノーマル ☆	お買い上げ時の表示です。
	道路メイン	道路を見やすく表示し、詳細地図では国道と一般道を識別しやすくします。
	ポップ	地域ごとにパステルカラーで表示します。
	ハイコントラスト	屋外でも見やすい白基調の色で表示します。

☆はお買い上げ時の設定です。

右画面に地図を表示する

- 1** **メニュー** → **設定** → **地図カスタマイズ** → **右画面設定** → **右画面に地図表示** をタッチする。

：右画面の設定画面が表示されます。

- 2** 右地図の表示(**する** ／ **しない**)を選択し、タッチする。

※ **メニュー** → **右画面** → **地図** をタッチして、右画面に地図を表示することもできます。[B-14]

※お買い上げ時は **しない** に設定されています。



地図拡大表示の設定をする

- 1 **メニュー** → **設定** → **地図カスタマイズ** → **地図の設定** → **地図拡大表示の設定** をタッチする。

：地図拡大表示の設定画面が表示されます。

- 2 地図の拡大表示(**する** / **しない**)を選択し、タッチする。

：地図の表示が変わります。

※立体アイコンなど特定のマークは拡大されません。

※お買い上げ時は **しない** に設定されています。



文字表示の設定をする

- 1 **メニュー** → **設定** → **地図カスタマイズ** → **地図の設定** または **右画面設定** → **文字表示の設定** をタッチする。

：名称の文字サイズ／吹出しの表示設定画面が表示されます。

- 2 名称の文字サイズ(**小** / **中** / **大** / **特大**)と吹出しの表示(**する** / **しない**)をタッチする。

：選択した項目によって、地図の表示が変わります。

※お買い上げ時は名称の文字サイズ **中**、

吹出しの表示 **する** に設定されています。



地図モードの設定をする

- 1 **メニュー** → **設定** → **地図カスタマイズ** → **地図の設定** または **右画面設定** → **地図モード** をタッチする。

：地図モード／3D地図視角調整画面が表示されます。

- 2 変更したい項目をタッチする。



項目	ボタン	内容
【地図モード】 地図の向きを設定します。	北向き	北方向を上に表示します。
	進行方向 ☆	進行方向を常に上に表示します。
	3D地図	立体的な地図で表示します。
【3D地図視角調整】 地図を見下ろす角度を設定します。		角度を下げます。
		角度を上げます。

☆はお買い上げ時の設定です。

現在地(自車)マークの位置を修正する

- 1 **メニュー** → **設定** → **地図カスタマイズ** → **自車位置修正** をタッチする。

：現在地の位置修正画面が表示されます。

- 2 画面をタッチして、現在地(自車)マークを表示させたい場所にカーソル(—|—)を合わせ、**セット** をタッチする。

：方向修正画面になります。

※地図のスクロール方法は、[B-8](#)をご覧ください。

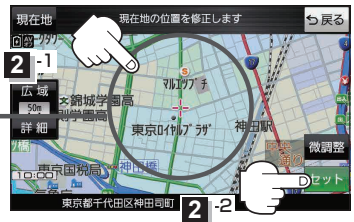

各種設定をする

- 3 矢印(← / →)をタッチして、

現在地(自車)マークの方向を修正し、**セット** をタッチする。

：メッセージが表示され、現在地の地図画面に戻ります。



お知らせ

- 現在地(自車)マークの位置／方向を修正するときは“北方向を上”の地図になります。
- GPS衛星電波を受信すると、受信した位置を表示します。

現在地(自車)マークの種類を設定する

1 **メニュー** → **設定** → **地図カスタマイズ** → **カーマーク選択** をタッチする。

: カーマーク選択画面が表示されます。

2 **ゴリラ** / **矢印(レッド)** / **矢印(イエロー)** / **車(レッド)** / **車(シルバー)** / **スニーカー** を選択し、タッチする。

: 選択したマークが設定されます。

※お買い上げ時は **矢印(レッド)** に設定されています。

プレゼントカーマーク [F-11]



地図ボタン表示の設定をする

地図に表示されるボタンを設定することができます。

1 **メニュー** → **設定** → **地図ボタン表示** をタッチする。

: 地図ボタン表示画面が表示されます。

2 **メイン地図** / **右地図** を選択し、タッチする。

: 設定できる項目が表示されます。



3 表示させたいボタンをタッチし、(✓)をつける。

※(✓)を消すには、(✓)のついている項目をタッチします。

※ **ランチャー** 選択時は **音量** を設定することができません。
ランチャー を解除すると、**音量** に(✓)がつきます。

※ **音量** は、AV同時動作中のみ表示されます。

※お買い上げ時はメイン地図(コンパス/スケール/AV/ボタンON/OFF/ランチャー)、右地図(コンパス/スケール)、ボタンサイズ **標準** に設定されています。

設定内容が確認できます。



ボタンの大きさを変更することができます。

標準 … お買い上げ時の大きさです。

大 …… コンパスボタン、**広域** / **詳細**、ランチャーボタン、AV音量バーを大きくします。

ランチャーボタンの編集をする

よく使う機能を登録すると、地図画面の **LAUNCHER** で簡単に呼び出すことができます。

※ランチャーボタンは最大4つまで登録できます。4つ登録した状態で再度編集する場合は、任意の(✓)を消してから編集を行ってください。

1 **メニュー** → **設定** → **ランチャー編集** をタッチする。

：ランチャー編集画面が表示されます。

2 表示させたい機能をタッチし、(✓)をつける。

※(✓)を消すには、(✓)のついている項目をタッチします。

※ランチャーボタンは表示されている項目の順番で設定されます。並び順を変更することはできません。

※お買い上げ時は案内音量／家形／地点登録に設定されています。



初期値 → **はい** をタッチするとお買い上げ時の設定に戻ります。

平均速度を設定する

目的地の到着予想時刻などを計算するための平均速度を設定することができます。

1 **メニュー** → **設定** → **次へ** → **到着予想** をタッチする。

：平均速度設定画面が表示されます。

2 “平均速度を自動で設定”の**自動**または各道路*の**-**／**+**をタッチし、平均速度を設定する。(5 km/h単位)

*印…各道路の平均速度を設定するには**自動** OFFに設定してください。

※走行は実際の法定速度に従って走行してください。

※お買い上げ時は**自動** ONに設定されています。

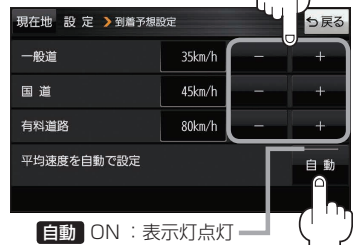

自動 ON：表示灯点灯
自動 OFF：表示灯消灯

各種設定を
する

ルート探索条件の設定をする

ルートを探索する条件を変更することができます。

1 **メニュー** → **設定** → **次へ** → **探索条件** をタッチする。

: ルート探索条件画面が表示されます。

2 探索条件を選び、タッチする。



▼ をタッチ
▲ をタッチ



▼ をタッチ
▲ をタッチ

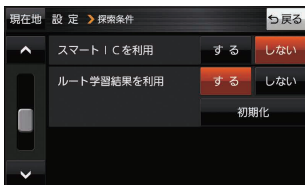

▼ をタッチ
▲ をタッチ



G1300VD のみ

項目	内容
【探索条件】	探索条件(自動 ☆ / 有料優先 / 一般優先 / 道幅優先 / 距離優先)を設定します。
【車種選択】	車種(軽自動車 / 普通車 ☆ / 中型車 / 大型車 / 特大型)を設定します。 ※道幅を考慮したルート探索は行いません。
【自動再探索】	自動再探索 する ☆ / しない を設定します。
【フェリーを優先】	フェリーを優先 する / しない ☆を設定します。
【季節規制を考慮】	季節規制考慮 する ☆ / しない を設定します。
【時間規制道路を考慮】	時間規制や曜日規制を考慮 する ☆ / しない を設定します。 実際の規制とは異なる場所もありますので、実際の交通規制に従ってください。
【スマートICを利用】	スマートICを利用 する / しない ☆を設定します。
【ルート学習結果を利用】	過去の自車の走行履歴などをもとにしたルート学習結果を利用 する ☆ / しない を設定します。 ※探索条件で 距離優先 選択時は、ルート学習結果を考慮しない場合があります。 ※ 初期化 → はい → はい → OK をタッチするとルート学習情報を初期化します。
【VICs 自動再探索】	VICs 情報をもとにVICs 自動再探索 する ☆ / しない を設定します。 ※ [VICs 情報を考慮] (☞ 下記)を しない に設定すると選択できません。
【VICs 情報を考慮】	VICs 情報をもとに渋滞/規制を考慮 する ☆ / しない を設定します。
【VICs 渋滞回避レベル】	VICs の渋滞情報を考慮する度合い 高 / 中 ☆ / 低 を設定します。

☆はお買い上げ時の設定です。

※ルート探索条件で設定した条件通り探索しない場合もあります。

お願い ルート学習初期化中は他の操作をしないでください。故障の原因となります。

お知らせ 車種選択について

- 車種を設定すると、高速道路、有料道路の料金計算などに利用されます。
※大型車・特大車などに設定しても、道幅を考慮したルート探索は行いません。
- 表示される金額は、現金支払いの場合の料金となります。
- 表示される金額は割引などにより実際に請求される金額と異なる場合があります。
※料金表示は目安としてお使いください。また、ETC割引には対応していません。
- 一部の有料道路には対応していません。
- 料金表示は、探索されたルート上の料金所へのIN、OUTの情報から計算されます。
※表示される金額は、計算可能な有料道路分の料金となります。
- 高速道路、有料道路上で手動によるルート探索を行った場合、“〇〇IC”を目的地に設定した場合は、料金が表示されない場合があります。
- ルート探索(手動・自動)を再度行わない限り、料金は最初に計算された表示のままです。
- 新規開通道路を含んだ高速道路、料金非対応路線を通るルートの場合、料金は計算対象外となります。

時間規制道路を考慮について

- 例) 図の斜線部分が朝7時から朝8時まで時間規制がある場合、規制を考慮したルート探索をします。
- ルート探索した時間が朝6時のときは、迂回しないルート探索をしますが、運転中に朝7時を過ぎると、自動的に再探索され迂回するルートに変わります。
 - ※細街路の時間規制は考慮されない場合があります。

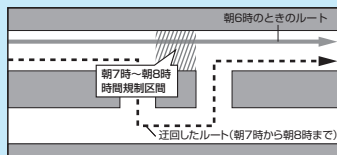

スマートICについて

- スマートICとは、高速道路の本線やSA・PAから乗り降りができるように設置されたETC搭載車両専用のインターチェンジ(IC)のことです。
- ETC車載器を搭載していない車両は通行できません。
- 通行可能車両、通行可能時間などが制限されている場合がありますので、ご利用の際はご注意ください。

ルート学習結果について

ルート案内中に探索したルートを外れて他のルートを何度か走行した場合、そのルートを学習します。

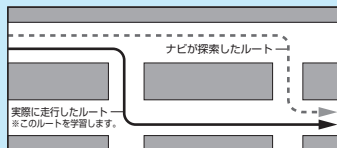

VICS自動再探索(スイテルート案内) / VICS情報を考慮について **G1300VD**のみ

- VICS自動再探索は、VICSの渋滞/規制情報を受信すると、渋滞/規制を考慮したルートに変更します。(DRGS*)
VICS情報を考慮は、VICSの渋滞/規制情報をもとに、渋滞/規制を避けたルートを探索します。
※ VICS情報については「**窓**」G-3をご覧ください。
 - 実際の道路状況によっては、早く着くとは限りません。
 - VICS 情報を受信していない場合、VICS自動再探索やVICS情報を考慮したルート探索は行いません。
- *印…DRGS：ダイナミックルートガイダンスシステム

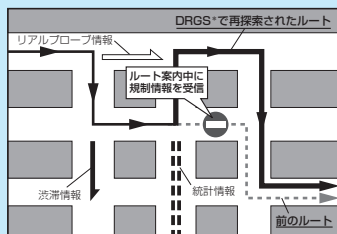

各種設定をする

AV・テレビ・Gアプリ

使用時・データ作成時について	1-2
音楽ファイル(MP3/WMA)について	1-2
画像ファイル(JPEG)について	1-3
動画ファイル(MP4)について	1-4
AVモードの基本操作	1-5
操作したいAVモードに切り換える	1-5
AVモードを終了する	1-5
音量調整する	1-6
AV同時動作について	1-7
テレビ(ワンセグ)について	1-8
視聴エリアを変更する	1-10
エリアスキャンをする	1-11
チャンネルスキャンをする	1-11
選局する	1-12
チャンネルリストを確認/選局する	1-12
自宅チャンネルリスト/お好みチャンネル リストを呼び出す	1-13
番組表を見る	1-13
中継・系列局サーチをする	1-13
データ放送を見る	1-14
緊急警報放送を見る	1-14

テレビ(ワンセグ)の各種設定をする	1-15
中継・系列局自動サーチ設定をする	1-15
受信レベルを確認する	1-15
起動画面の設定をする	1-16
放送用メモリーを削除する	1-16
音声や字幕を切り換える	1-17
時計表示の設定をする	1-17
音楽/動画/画像について	1-18
音楽一覧画面の表示を切り換える(音楽再生)	1-20
スライドショーの間隔を設定する(画像再生)	1-20
表示設定をする(画像再生)	1-21
位置情報付き画像ファイルを地点登録/ 目的地に設定する(画像再生)	1-21
Gアプリについて	1-22

使用時・データ作成時について

音楽ファイル(MP3 / WMA)について

●MP3とは？

MPEG 1 Audio Layer3の略称。MPEGはビデオCDなどに採用されている映像圧縮規格です。MP3は、MPEGの音声に関する規格に含まれる音声圧縮方式のひとつで、人間の耳に聞こえない範囲の音や大きい音に埋もれて聞き取れない音を削る処理などにより、音質を保ったまま小さなファイルに圧縮することができます。

※フリーフォーマット・可逆圧縮フォーマットには対応していません。

※MP3 PRO フォーマットには対応していません。

●WMAとは？

Windows Media™ Audioの略称。WMAは米国マイクロソフト社が開発した音声圧縮方式のひとつで、MP3とほぼ同等の音質を保ちながら、MP3の約半分のファイルサイズに圧縮することができます。

※DRM(デジタル著作権管理)には対応していません。

※Windows Media Audio Standard以外のフォーマットには対応していません。

お知らせ 音楽ファイル(MP3 / WMA)の再生について

- 再生時の音質は、使用したエンコーダソフトやビットレートなどの設定によって異なります。詳しくは、エンコーダソフトなどの説明書をご覧ください。
- SDメモリーカードリーダー／ライターの相性やエンコーダソフトの種類・バージョンによって、正常に再生されなかったり、正しく表示されない場合があります。
- 本機にはエンコーダソフトは付属されていません。
- 著作権保護のかかった音楽ファイルは再生できません。

ファイル名の拡張子について

拡張子「mp3(MP3)」や「wma(WMA)」は正しく付けてください。

※MP3ファイル以外のファイルに拡張子「mp3(MP3)」を、WMAファイル以外のファイルに拡張子「wma(WMA)」を付けしないでください。拡張子が正しくない場合や、拡張子を付けていない場合は、本機で再生できません。

ID3タグについて

本機はID3v1.0、ID3v1.1、ID3v2.2、ID3v2.3のID3タグに対応しています。また、日本語に対応していますが、文字コードはシフトJISで書き込んでください。それ以外の文字コードで書き込むと文字化けすることがあります。

※本機が対応しているID3タグはタイトル名／アルバム名／アーティスト名です。

制限事項について

最大ディレクトリ階層	16階層
フォルダ名／ファイル名使用可能文字	A～Z(全角／半角)、0～9(全角／半角)、_(アンダースコア)、全角漢字(JIS 第2水準まで)、ひらがな、カタカナ(全角／半角)
最大フォルダ数	1 000
1フォルダ内で本機が認識できる最大ファイル数	500(ファイル数+フォルダ数)
SDメモリーカード内で本機が認識できる最大ファイル数	500

※フォルダ名／ファイル名の文字数が多い場合や、ディレクトリ階層の深い場所に音楽ファイルを保存しているときなど、正常に再生できない場合があります。

お知らせ 再生可能なMP3 / WMAファイルについて

MP3

サンプリング周波数	32 kHz、44.1 kHz、48 kHz
ビットレート	32 kbps、40 kbps、48 kbps、56 kbps、64 kbps、80 kbps、96 kbps、112 kbps、128 kbps、160 kbps、192 kbps、224 kbps、256 kbps、320 kbps、VBR* ¹

WMA(WMA7 / WMA9 standard)

サンプリング周波数	32 kHz、44.1 kHz、48 kHz* ²
ビットレート	48 kbps、64 kbps、80 kbps、96 kbps、128 kbps、160 kbps、192 kbps、224 kbps* ² 、256 kbps* ² 、320 kbps* ² 、VBR* ^{1*2}

* 1印…可変ビットレート。

* 2印…WMA7は非対応です。

画像ファイル(JPEG)について

● JPEGとは？

Joint Photographic Experts Groupの略称。カラー静止画を圧縮、展開する規格の一つです。静止画データの保存形式としてJPEGを選ぶと、もとのデータ容量の1/10～1/100に圧縮されますが、圧縮率の割に画質の低下が少ないのが特長です。

お知らせ 画像ファイル(JPEG)の再生について

- 画像ファイルのフォーマットは、Baseline JPEG方式です。
 - ※ Progressive JPEG、カラーフォーマットがGray scale、CMYKのJPEGファイルは対応しません。
- 画像ファイルを表示する場合、大きい画像は画面に合わせて表示されます。
- 拡張子が正しくても表示できない場合もあります。

制限事項について

最大ディレクトリ階層	16階層
画像サイズ	最大20 Mピクセル
フォルダ名 / ファイル名使用可能文字	A～Z(全角 / 半角)、0～9(全角 / 半角)、_(アンダースコア)、全角漢字(JIS 第2水準まで)、ひらがな、カタカナ(全角 / 半角)
最大フォルダ数	1 000
1 フォルダ内で本機が認識できる最大ファイル数	500(ファイル数+フォルダ数)
SDメモリーカード内で本機が認識できる最大ファイル数	500

※フォルダ名 / ファイル名の文字数が多い場合や、ディレクトリ階層の深い場所に画像ファイルを保存しているときなど、正常に再生できない場合があります。

動画ファイル(MP4)について

●MP4とは？

動画、音声圧縮技術に関する標準フォーマットです。地上デジタルテレビなどで使用される MPEG2 に比べ、高い圧縮率で動画ファイルを作成することができます。

お知らせ 動画ファイル(MP4)の再生について

- 極端にサイズが大きい／小さいファイル、極端に再生時間が長い／短いファイルは、正常に再生できなかつたり、再生までに時間がかかることがあります。
- 再生可能なファイルサイズの上限は 1 GB です。
- 音声／映像以外の情報(画像など)が収録されている動画ファイル、2チャンネル以上のチャンネルを持つ音声データを含む動画ファイル、著作権保護された動画ファイルは再生できません。
- 家庭用レコーダーで録画した番組(番組持ち出し機能など)には対応していません。

ファイル名の拡張子について

拡張子「mp4(MP4)」は正しく付けてください。

※MP4ファイル以外のファイルに拡張子「mp4(MP4)」を付けないでください。拡張子が正しくない場合、拡張子を付けていない場合は、本機で再生できません。

制限事項について

最大ディレクトリ階層	16階層
フォルダ名／ファイル名使用可能文字	A～Z(全角／半角)、0～9(全角／半角) _(アンダースコア)、全角漢字(JIS 第2水準まで)、ひらがな、カタカナ(全角／半角)
最大フォルダ数	200
1フォルダ内で本機が認識できる最大ファイル数	400(ファイル数+フォルダ数)
SDメモリーカード内で本機が認識できる最大ファイル数	400

※フォルダ名／ファイル名の文字数が多い場合や、ディレクトリ階層の深い場所に動画ファイルを保存しているときなど、正常に再生できない場合があります。

再生可能なMP4ファイルについて

ビデオコーデック	ビットレート	フレームレート	解像度
MPEG4	最大4.0 Mbps	最大30 fps	最大720×480

※MPEG4(ビデオコーデック)の対応プロファイルは、Simple Profile レベル3までです。

※ビットレートが低いと十分な画質を得られない場合があります。

オーディオコーデック	ビットレート	サンプリング周波数
AAC-LC	5～320 kbps	8～48 kHz
AAC-plus	5～320 kbps	8～96 kHz

※ビットレートが低いと十分な音質を得られない場合があります。

- 仕様と異なるMP4ファイルを再生すると、再生できなかつたり音飛びやコマ落ちなどが起こる可能性があります。
- ルート案内など他の機能と同時動作すると、映像や音声に乱れが生じる可能性があります。
- MP4ファイルの作成方法については各機器またはエンコーダソフトなどの説明書をご覧ください。
※エンコーダソフトなどによっては再生できないことがあります。

AVモードの基本操作

本機を車で使用する場合、安全上の配慮から走行中はテレビ(ワンセグ)/動画などの表示や一部の操作が制限されます。▶ A-18

操作したいAVモードに切り換える

- 1 AV → 操作したいモード(**テレビ** / **動画** / **音楽** / **画像** / **Gアプリ** / **Myストッカー**) をタッチする。

：選択したAVモード画面に切り換わります。

※ AV同時動作中に地図画面の **AV** をタッチすると、各AVモードの再生画面が表示されますので、AVモードの一覧画面まで戻り、手順 **1** の操作を再度行ってください。



AVモードを終了する

- 1 AV 選択画面または各AVモードの再生画面で **AVオフ** をタッチする。

：AVモードの動作を終了します。

※ AV同時動作中の場合は、▶ 1-7をご覧ください。



音量調整する

1 各AVモードの再生画面で**音量**をタッチする。

：AV音量バーが表示されます。

※各AVモードの再生画面でボタン表示が消えている場合は、画面をタッチしてボタンを表示させてください。

※お買い上げ時は音量8に設定されています。



(例)AV音量バー(音楽再生)



① **AV** 音量表示

② **AV** ボタン

AV 選択画面を表示します。
[AV] 1-5

③ **- / +** ボタン

音量を調整します。
(**-** : 小さくなる **+** : 大きくなる)

④ **消音** ボタン

消音にします。
※消音中に **消音** または **- / +** を
タッチすると消音を解除します。

⑤ **×閉** ボタン

AV 音量バーを閉じます。

お知らせ しばらく何も操作しなかった場合や、画面をタッチした場合はAV音量バーが消えます。

AV同時動作について

地図画面を表示しながら、テレビ(ワンセグ)／動画の音声や音楽を聞くことができます。地図画面で音量調整などを行うこともできます。

※音声や音楽を止めたいときは、AVモードを終了してください。☞ P-5

1 各AVモードの再生画面で**現在地**をタッチする。

：音声はそのまま、現在地の地図画面に切り換わります。



2 AV同時動作中の地図画面で、**LAUNCHER**をタッチする。

：AV音量バーが表示されます。

※ **LAUNCHER** が非表示で、**音量** を表示している場合は **音量** をタッチしてください。☞ H-16



(例) 現在地の地図画面(AV音量バー表示)



- AV音量表示**
音量を調整または消音にすると表示されます。
- AVオフ ボタン**
AVモードを終了します。
- / + ボタン**
音量を調整します。
(- : 小さくなる + : 大きくなる)
- 消音 ボタン**
消音にします。
※消音中に **消音** または **- / +** をタッチすると消音を解除します。
- ×閉 ボタン**
AV音量バーを閉じます。

お知らせ

- しばらく何も操作しなかった場合や、画面をタッチした場合はAV音量バーが消えます。
- AVオフ時はAV音量バーを操作できません。

テレビ(ワンセグ)について

本機では地上デジタルテレビ放送の携帯・移動体向けサービス「ワンセグ」を見ることができます。

※本機を車で使用する場合、安全上の配慮から車を完全に停車したときのみテレビ(ワンセグ)を見ることができます。(走行中は音声のみになります。)

※AV選択画面でテレビ(ワンセグ)モードにすると、テレビ(ワンセグ)受信画面が表示されます。

☞ I-5

(例)テレビ(ワンセグ)受信画面*



*印…ボタン表示が消えている場合は、画面をタッチしてボタンを表示させてください。

(例)テレビ(ワンセグ)メニュー画面



(例)データ放送画面



① 現在地 ボタン

現在地の地図画面を表示します。

② 電池マーク

内蔵電池の状態を表示します。☞ A-21

③ チャンネル番号、放送局名、番組名

※マルチサービスを受信しているときは放送局名の後ろにサービス番号が表示されます。

④ メニュー ボタン

テレビ(ワンセグ)メニュー画面を表示します。

⑤ AV ボタン

AV 選択画面を表示します。☞ I-5

⑥ ㊦ ボタン

データ放送画面を表示します。☞ I-14
※データ放送画面でボタンをタッチすると、テレビ(ワンセグ)受信画面に戻ります。

⑦ ㊧ / ㊨ ボタン

選局します。☞ I-12

※長くタッチすると自動選局を始め、放送局を受信すると自動で止まります。

⑧ 番組 ボタン

番組表を表示します。☞ I-13

⑨ 音量 ボタン

AV 音量バーを表示します。☞ I-6

⑩ AV オフ ボタン

AV モードを終了し、現在地の地図画面を表示します。

⑪ ワンセグ電波状態

⑫ 中継サーチ ボタン

中継・系列局サーチをします。☞ I-15

⑬ チャンネルリスト ボタン

チャンネルリスト画面を表示します。☞ I-12

14 **チャンネルスキャン** ボタン
チャンネルスキャン画面を表示します。[P.11]

15 **エリア変更** ボタン
視聴エリア変更画面を表示します。[P.10]

16 **エリアスキャン** ボタン
エリアスキャンを実行します。[P.11]

17 **自宅呼出** ボタン
自宅登録されたチャンネルリストに切り換えます。
[P.13]

18 **お好み呼出** ボタン
お好み登録されたチャンネルリストに切り換えます。
[P.13]

19 **各種設定** ボタン
受信レベルの確認や、音声や字幕の切り換えなど、
テレビ(ワンセグ)に関する各種設定を行います。
[P.15]

20 **10キー** ボタン
10キーボタンを表示します。10キー入力が必要な
データ放送の場合に使用します。[P.14]

21 **▲ / ▼** ボタン
カーソルの移動やデータ放送内容をスクロールする
場合にタッチします。[P.14]

22 **取消** ボタン
データ放送を受信中にタッチすると1つ前のデータ
放送画面に戻ります。
※データ放送によっては**取消**をタッチしても戻れない
場合があります。そのときは**▲ / ▼**でデータ放送
画面内にある**戻る**などの項目にカーソルを移動させ
決定をタッチしてください。

23 **決定** ボタン
画面で選んだ項目を決定(実行)します。[P.14]

お知らせ **テレビ(ワンセグ)を見る前に**

- ワンセグ用ロッドアンテナをまっすぐ上に伸ばしてください。
※★の部分曲げて、ワンセグ用ロッドアンテナの向きと角度を調整することができます。
※ワンセグ用ロッドアンテナに無理な力を加えないでください。破損するおそれがあります。
※ワンセグ用ロッドアンテナの先端を持って調整しないでください。破損するおそれがあります。
※ワンセグ用ロッドアンテナをGPSアンテナの上
に近づけると、GPS衛星電波を受信できなくなる
ことがあります。[P.「基本操作編」P.15]
- 初めてテレビ(ワンセグ)を利用する場合は、最初に視聴エリアの設定をして放送局を検索し、チャンネルリストを登録します。次回からはすぐにテレビ(ワンセグ)を見ることができます。[P.10]
- 地域によっては同じチャンネル番号に複数の放送局が登録される場合があります。

周波数再編(リバック)について

周波数再編により、これまで視聴できたチャンネルが映らなくなった場合は、再スキャンを行ってください。[P.11]

マルチサービスについて

マルチサービスとは、1つの放送局が同じ周波数で複数の番組(サービス)を放送している運用形態のことです。番組内容は放送局によって異なりますが、地域や時間帯によっては、放送されていないことがあります。

TV(ワンセグ)の画像について

地上デジタルテレビ放送「ワンセグ」は、各放送局から送られてくるデータをそのまま表示します。データによっては画像の大きさ(比率)が異なり、チャンネルを変えたり、CMや次の番組に変わったときなどに、画像の周りや左右、上下が黒く表示されるなど、不自然な画像になる場合があります。

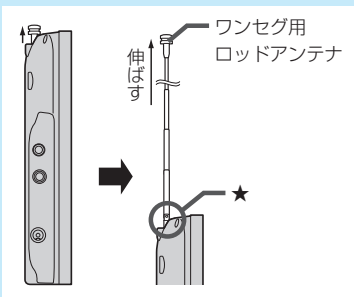

視聴エリアを変更する

視聴エリアを設定してチャンネルリストを作成します。お買い上げ時は今いる地域(現在地エリア)を自動でサーチする設定になっていますが、下記の手順で視聴エリアを手動で選択することもできます。

1 テレビ(ワンセグ)受信画面でボタンを表示させ、

メニュー → **エリア変更** をタッチする。

☎ I-8

2 エリア変更 **手動** をタッチする。

：視聴エリア(地方)が選択できるようになります。

※視聴エリア変更を自動に戻したい場合は **自動** をタッチしてください。



3 変更したい地方と県域をタッチする。

：選択した地域のチャンネルリストを作成し、スキャン*を行うかどうかのメッセージが表示されます。 **はい** / **いいえ** を選択してください。

3-1



3-2



お知らせ

*印…スキャンとは、チャンネルリストに登録された放送局の中継局を探索する機能です。

- 現在地付近に新しく開局された放送局や、現在地に隣接した地域で受信できる放送局を追加したいときは、再スキャンを行ってください。☎ I-11
- エリア変更を **自動** に設定している場合、現在地エリアが変わるとメッセージが表示され、自動でその地域のチャンネルリストを作成します。

エリアスキャンをする

今いる地域(現在地エリア)のチャンネルリストを作成します。

1 テレビ(ワンセグ)受信画面でボタンを表示させ、

メニュー → **エリアスキャン** をタッチする。

☎ 1-8

: 現在地エリアのチャンネルリストに変更され、スキャン*を行うかどうかのメッセージが表示されます。**はい** / **いいえ** を選択してください。

お知らせ

*印…スキャンとは、チャンネルリストに登録された放送局の中継局を探索する機能です。

- 現在地付近に新しく開局された放送局や、現在地に隣接した地域で受信できる放送局を追加したいときは、再スキャンを行ってください。☎ 下記
- エリア変更を **自動** に設定している場合、現在地エリアが変わるとメッセージが表示され、自動でその地域のチャンネルリストを作成します。

チャンネルスキャンをする

自宅登録／お好み登録／再スキャンなどを行うことができます。

※自宅登録／お好み登録を行うときは、あらかじめ登録したい地域のチャンネルリストを作成してください。☎ 1-10

1 テレビ(ワンセグ)受信画面でボタンを表示させ、

メニュー → **チャンネルスキャン** をタッチする。

☎ 1-8

2 **自宅登録** / **お好み登録** / **再スキャン** を選択し、

タッチする。

: **自宅登録** / **お好み登録** をタッチした場合は、メッセージが表示されます。**はい** / **いいえ** を選択してください。



現在のチャンネルリストを確認できます。
(確認のみで選局はできません。)

ボタン	内容
自宅登録	自宅で視聴するためのチャンネルリストに登録します。エリア変更を行い自宅と異なる地域で視聴していた場合、帰宅後すぐ自宅で視聴するのに便利です。
お好み登録	よく利用する地域で視聴するためのチャンネルリストに登録します。利用する地域に移動した場合などに、すぐ視聴するのに便利です。
再スキャン	現在地付近に新しく開設された放送局や、現在地に隣接した地域で受信できる放送局を追加したい場合などに行います。

選局する

- 1** テレビ(ワンセグ)受信画面でボタンを表示させ、
▼／▲をタッチ、または長くタッチする。
(手動選局／自動選局)

☎ I-8

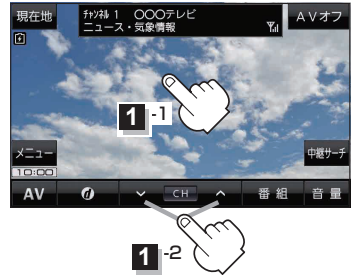

ボタン	内容
▼／▲をタッチ(手動選局)	タッチするたびに放送局が変わります。
▼／▲を長くタッチ(自動選局)	自動選局を始め、放送局を受信すると自動的に止まります。 ※自動選局中に▼／▲をタッチすると、自動選局が止まります。

チャンネルリストを確認／選局する

チャンネルリストに設定されている放送局を確認／選局することができます。

- 1** テレビ(ワンセグ)受信画面でボタンを表示させ、
メニュー → チャンネルリスト → 呼び出したい放送局をタッチする。

☎ I-8



お知らせ

- 地域によっては同じチャンネル番号に複数の放送局が登録される場合があります。
- 現在受信しているチャンネルがある場合は、リストが点灯します。

自宅チャンネルリスト／お好みチャンネルリストを呼び出す

自宅登録／お好み登録したチャンネルリストを呼び出します。

※あらかじめ視聴エリアを“手動”に設定し、チャンネルリストを登録しておく必要があります。

☞ I-10、I-11

- 1 テレビ(ワンセグ)受信画面でボタンを表示させ、
メニュー → **自宅呼出** または **お好み呼出** を選択してタッチする。

☞ I-8

：メッセージが表示されます。**はい** / **いいえ** を選択してください。

お知らせ 自宅登録／お好み登録をしていないときや、エリア変更が **自動** に設定されているときは呼び出しできません。

番組表を見る

受信中の放送局の電子番組表(EPG)を表示することができます。

※操作を行う前に、番組表を見たい放送局を選局してください。☞ I-12

- 1 テレビ(ワンセグ)受信画面でボタンを表示させ、**番組** をタッチする。

☞ I-8

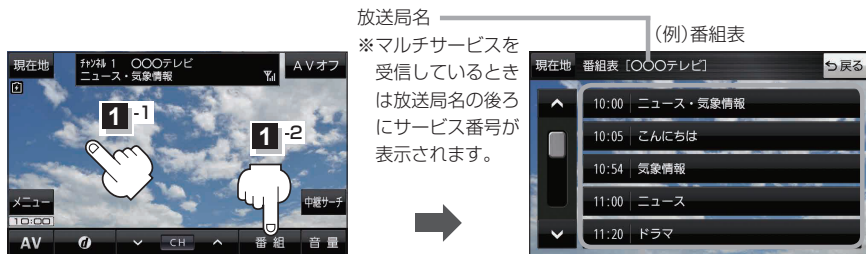

お知らせ 他の放送局の番組表を表示したい場合は、受信画面で表示したい放送局に選局しなおす必要があります。

放送開始時刻と番組名
※番組名をタッチすると、その番組の詳細画面が表示されます。

中継・系列局サーチをする

移動などで受信状態が悪くなった場合、受信状態の良い中継局や同じ系列の放送局に切り換えます。

- 1 テレビ(ワンセグ)受信画面でボタンを表示させ、**中継サーチ** をタッチする。

☞ I-8

※中継・系列局自動サーチを設定している場合は、放送局が受信できなくなると、自動で中継・系列局をサーチします。☞ I-15

データ放送を見る

テレビ(ワンセグ)のデータ放送を表示することができます。

1 テレビ(ワンセグ)受信画面でボタンを表示させ、**[d]**をタッチする。

図 1-8

2 **[↑]** / **[↓]** をタッチして確認したいデータ放送を選択し、**決定** をタッチする。

※ **[↑]** / **[↓]** をタッチするとカーソルが、上または下に移動します。



お知らせ

- 本機には通信機能がないため、取得できない情報があるとその旨のメッセージが表示されます。
- 受信チャンネルを変更したい場合、画面下部の **[↓]** / **[↑]** をタッチしてお好みのチャンネルに変更してください。

10キー について

データ放送番組の内容によっては、数字を入力することがあります。その場合、**10キー** をタッチして入力したい数字をタッチします。数字入力を終わるには **×閉** をタッチしてください。

(例) 数字入力画面



緊急警報放送を見る

災害など、緊急な出来事が発生した場合に視聴者にいち早く情報を知らせる放送システムです。

■ 受信中に緊急警報放送が開始された場合

受信中のチャンネルで緊急警報放送が始まると、次の動作を行います。

- ① “緊急警報放送が開始されました。” とメッセージが表示される。
- ② 通常のテレビ(ワンセグ)受信画面になる。
- ③ 放送局が緊急警報放送のために用意したチャンネルを選局する。

■ 緊急警報放送が終了した場合

緊急警報放送が終了すると、緊急警報放送前のチャンネルに自動で戻ります。

お知らせ

- 緊急警報放送中に選局を行うと、緊急警報放送が終わっても、もとのチャンネルには戻りません。
- 緊急警報信号テスト放送は緊急警報放送とみなしません。
- 走行中に見ることはできません。車を安全な場所に停車し、パーキングブレーキをかけてご覧ください。

テレビ(ワンセグ)の各種設定をする

中継・系列局自動サーチ設定をする

放送局が受信できなくなった場合、“自動”で中継・系列局サーチを起動するかどうかを設定することができます。[P.1-13]

- 1 テレビ(ワンセグ)受信画面でボタンを表示させ、
メニュー → **各種設定** → **中継・系列局サーチ** を
タッチする。

[P.1-8]



- 2 自動サーチ(**する** / **しない**)を選択し、
タッチする。

ボタン	内容
する ☆	放送局を受信できない状態が一定時間以上続くと、自動で中継・系列局サーチを行います。
しない	手動で中継・系列局サーチを行います。

☆はお買い上げ時の設定です。



受信レベルを確認する

受信中の放送局の受信レベルを確認することができます。

※操作を行う前に、確認したい放送局を選局してください。[P.1-12]

- 1 テレビ(ワンセグ)受信画面でボタンを表示させ、
メニュー → **各種設定** → **受信レベル確認** をタッチする。

[P.1-8]

：物理チャンネルと周波数、受信レベルを確認することができます。

お知らせ

- 受信レベルをバーの長さ
と数値で確認することが
できます。
- 受信レベルが高くては視
聴できるとは限りません。
- 中継・系列局サーチ中な
どで受信が確認できない
状態では、受信レベルを
確認することができませ
ん。

(例) 受信レベル確認画面



起動画面の設定をする

テレビ(ワンセグ)モードに切り換えたとき、データ放送画面で起動するかどうかを設定できます。

- 1 テレビ(ワンセグ)受信画面でボタンを表示させ、
メニュー → **各種設定** → **起動画面** をタッチする。

☞ P.8

- 2 データ放送で起動(**する** / **しない**)を選択し、
タッチする。

※お買い上げ時は **しない** に設定されています。



放送用メモリーを削除する

データ放送にもよりますが、例えば天気予報のサービスで地域を登録する場合に放送用メモリーを使用することがあり、1放送局網系列に対して最大8放送局をメモリーに保存できます。メモリー使用量が最大になった場合、メッセージが表示されるので、下記に従って放送用メモリーを削除してください。

- 1 テレビ(ワンセグ)受信画面でボタンを表示させ、
メニュー → **各種設定** → **放送用メモリー** をタッチする。

☞ P.8

- 2 リストから削除したい系列の **詳細** をタッチし、
リストから削除したい放送局の **🗑** をタッチする。

：メッセージが表示されるので **はい** をタッチする。



全削除 をタッチすると全ての系列データを削除します。



系列全削除 をタッチすると系列内の全てのデータを削除します。

お願い 削除中に本機の電源を切る、本機に接続しているシガーライターコードまたはACアダプターを外す、車のキースイッチをOFFにするなどの行為は絶対に行わないでください。故障の原因となります。

音声や字幕を切り換える

番組に複数の音声があるときや、字幕があるときに切り換えることができます。

- 1 テレビ(ワンセグ)受信画面でボタンを表示させ、
メニュー → **各種設定** → **音声・字幕** をタッチする。

☞ P.8

- 2 音声設定(**音声1** / **音声2**、**主** / **副** / **主+副**)
と字幕設定(**字幕1** / **字幕2** / **なし**)を選択し、
タッチする。

※お買い上げ時は音声設定 **音声1**、**主**、字幕設定 **なし**
に設定されています。



時計表示の設定をする

テレビ(ワンセグ)受信中に時計を表示するかどうかを設定することができます。

- 1 テレビ(ワンセグ)受信画面でボタンを表示させ、
メニュー → **各種設定** → **時計** をタッチする。

☞ P.8

- 2 時計表示(**する** / **しない**)を選択し、
タッチする。

※お買い上げ時は **する** に設定されています。



音楽／動画／画像について

SDメモリーカードまたはMyストックに保存されているファイルを本機で再生できます。

※本機を車で使用する場合、安全上の配慮から車を完全に停車したときのみ動画を見ることができます。
(走行中は音声のみになります。)

※再生できるファイルについて詳しくは「[P-2](#)」をご覧ください。

※SDメモリーカードに保存されているファイルを再生する場合は、操作を行う前にSDメモリーカードを差し込んでください。「[P-A-24](#)」

※AV選択画面で音楽モード／動画モード／画像モードにすると、各モードの一覧画面が表示されます。
「[P-I-5](#)」

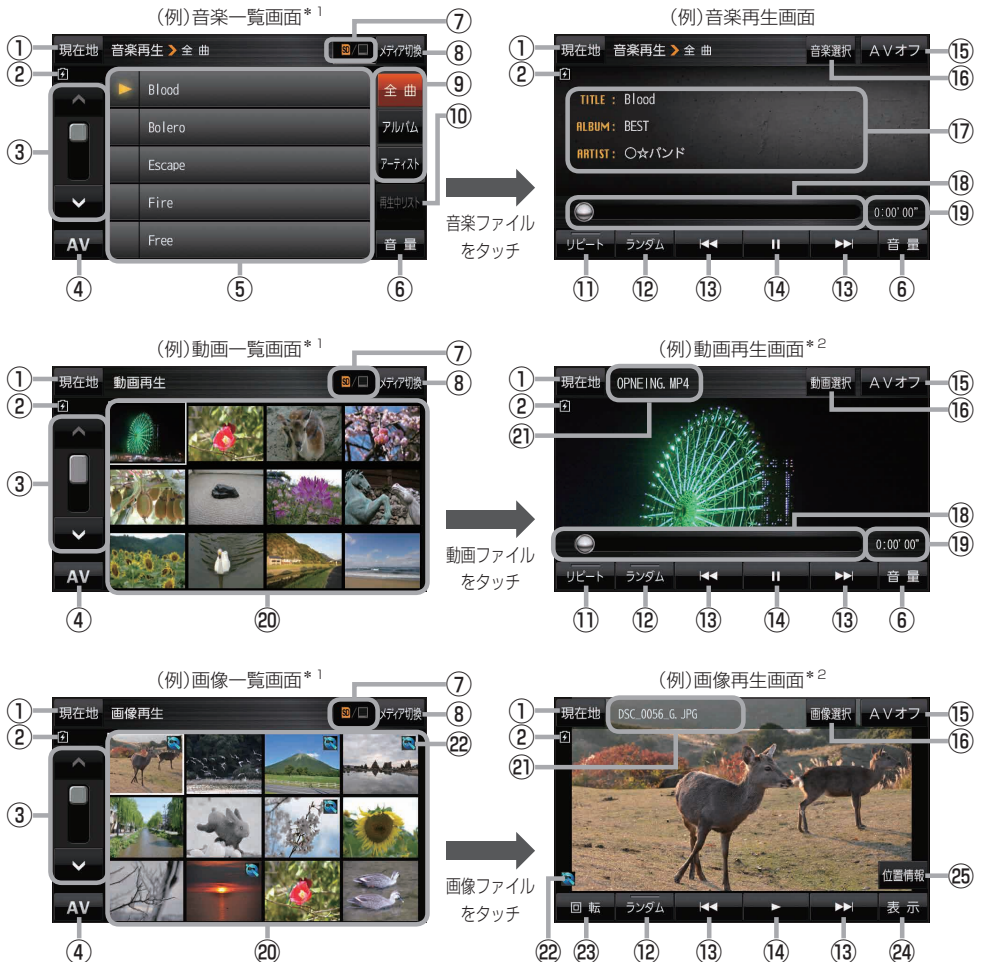

* 1 印…各ファイルを表示するときに意図しない並べ替えが発生し、希望の順序にならない場合があります。

* 2 印…ボタン表示が消えている場合は、画面をタッチしてボタンを表示させてください。

- ① **現在地** ボタン
現在地の地図画面を表示します。
- ② **電池マーク**
内蔵電池の状態を表示します。 [P A-21]
- ③ **ページ戻し／送り** (▲ / ▼)
[P I-5]
- ④ **AV** ボタン
AV 選択画面を表示します。 [P I-5]
- ⑤ **音楽一覧**
保存されている音楽ファイルがリスト表示されます。
※画面をタッチしたまま上下に動かすと、リストを動かすことができます。
※音楽を再生／一時停止している場合は、再生中のタイトル名の左側に ▶ / || が表示されます。
- ⑥ **音量** ボタン
AV 音量バーを表示します。 [P I-6]
- ⑦ **再生メディア表示**
現在再生しているメディア (SD メモリーカード / My ストッカー) が点灯します。
[SD (点灯)] … SD メモリーカードを選択中
[My (点灯)] … My ストッカーを選択中
- ⑧ **メディア切換** ボタン
再生メディアを切り換えます。
(SD メモリーカード / My ストッカー)
- ⑨ **全曲** / **アルバム** / **アーティスト** ボタン
音楽ファイルを全曲 / アルバムごと / アーティストごとに表示します。 [P I-20]
- ⑩ **再生中リスト** ボタン
再生中の音楽ファイルが音楽一覧画面に表示されていない場合、ボタンをタッチして音楽一覧画面に表示させることができます。
- ⑪ **リピート** ボタン
再生中のファイルを繰り返し再生します。
※ **リピート** 選択後、もう一度ボタンをタッチすると解除します。
- ⑫ **ランダム** ボタン
順序不同で再生します。
※ **ランダム** 選択後、もう一度ボタンをタッチすると解除します。
※保存されているファイルが全て再生されない場合があります。
- ⑬ **◀ / ▶** ボタン
ファイルの頭出しをします。
- ⑭ **▶** ボタン (再生) / **||** ボタン (一時停止)
タッチするたびに
|| ボタン (一時停止) ↔ **▶** ボタン (再生)
とボタンが切り換わります。
※画像再生の場合は、画像を順番に表示していくスライドショーを再生 / 一時停止します。
- ⑮ **AV オフ** ボタン
AV モードを終了し、現在地の地図画面を表示します。
- ⑯ **音楽選択** / **動画選択** / **画像選択**
各一覧画面に戻ります。
- ⑰ **タイトル名、アルバム名、アーティスト名**
音楽ファイルに登録されているタイトル名、アルバム名、アーティスト名を表示します。
- ⑱ **再生バー**
ファイルの再生位置を表示します。再生バーをタッチすると、タッチした位置からファイルを再生します。
- ⑲ **再生時間**
- ⑳ **動画一覧 / 画像一覧**
保存されているファイルがサムネイル表示されます。
- ㉑ **ファイル名**
再生中のファイル名を表示します。
- ㉒ **位置情報付き画像ファイルマーク**
位置情報付き画像ファイルの場合はマークが表示されます。
- ㉓ **回転** ボタン
スライドショー停止中に画像を 90° ずつ右方向に回転します。
- ㉔ **表示** ボタン
カレンダーや時計を表示することができます。 [P I-21]
- ㉕ **位置情報** ボタン
位置情報付き画像ファイルの位置情報を表示したり、地点登録や目的地に設定することができます。
[P I-21]
※位置情報がない画像ファイルを表示したときは、操作できません。

お知らせ

再生中に本機の電源を切る、ナビモードにするなどした場合に、次に電源を入れたり AV モードに切り換えたりすると、前回の続きから再生が始まります。

音楽一覧画面の表示を切り換える(音楽再生)

音楽一覧画面で全曲表示、アルバム名表示、アーティスト名表示に切り換えることができます。

- 1 音楽一覧画面で表示方法(**全曲** / **アルバム** / **アーティスト**)を選択し、タッチする。

📖 I-18



ボタン	内容
全曲	保存されている音楽ファイルを全曲表示します。 ※再生したい曲のタイトル名をタッチすると再生が始まります。
アルバム	音楽ファイルをアルバム名ごとに表示します。 ※アルバム名をタッチすると、アルバム内のタイトルが表示され、タイトル名をタッチすると再生が始まります。
アーティスト	音楽ファイルをアーティスト名ごとに表示します。 ※アーティスト名をタッチすると、同じアーティストのタイトルが表示され、タイトル名をタッチすると再生が始まります。

スライドショーの間隔を設定する(画像再生)

- 1 画像再生画面でボタンを表示させ、**表示** をタッチする。

📖 I-18



- 2 **スライド間隔** をタッチし、お好みの再生間隔を選択してタッチする。

： **戻る** をタッチして画像再生画面に戻ると、設定した再生間隔になります。

※お買い上げ時は **3秒** に設定されています。



2-1



2-2

表示設定をする(画像再生)

カレンダーや時計を表示することができます。

1 画像再生画面でボタンを表示させ、**表示**をタッチする。

図 P-18

2 **画像のみ** / **カレンダー** / **時計** を選択し、タッチする。

：**戻る** をタッチして画像再生画面に戻ると、設定した表示になります。

※お買い上げ時は **画像のみ** に設定されています。



お知らせ

- GPS衛星電波を受信できていないときは、日付や時計が正確に表示できない場合があります。
- 選択したボタンによって表示方法は下記のとおりに変わります。

(例) "画像のみ" の場合



(例) "カレンダー" の場合

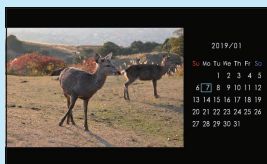

(例) "時計" の場合

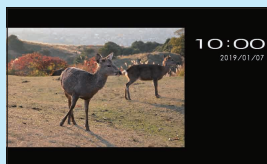

位置情報付き画像ファイルを地点登録 / 目的地に設定する(画像再生)

位置情報付き画像ファイルの位置情報を表示し、地点登録したり目的地に設定することができます。

1 位置情報付き画像ファイルを表示し、画面をタッチして **位置情報** をタッチする。



2 **地点登録** / **目的地にする** を選択し、タッチする。

ボタン	内容
地点登録	位置情報付き画像ファイルの位置情報を地点登録します。
目的地にする	位置情報付き画像ファイルの位置情報を目的地に設定し、ルート探索を開始します。 ※ルート探索が完了すると全ルート画面が表示され、 案内スタート をタッチするとルート案内を開始します。



位置情報や撮影日時を確認することができます。

・AV・テレビ
・G・アプリ

Gアプリについて

Gアプリは本機をより便利に使っていただくためのソフトです。パソコンでダウンロードし、SDメモリーカード／My ストッカーに保存したGアプリを本機で操作することができます。Gアプリのダウンロードや操作方法などの詳細については、当社サイトをご覧ください。

<https://panasonic.jp/navi/>

※本機を車で使用する場合、安全上の配慮から車を完全に停車したときのみGアプリを操作できます。

※SDメモリーカードに保存されているGアプリを利用する場合は、操作を行う前にSDメモリーカードを挿入してください。[AV] A-24

※AV 選択画面でGアプリモードにすると、Gアプリ一覧画面が表示されます。[AV] I-5

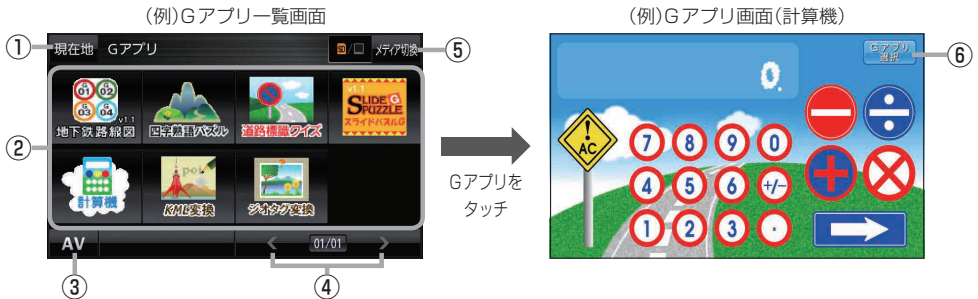

① 現在地 ボタン

現在地の地図画面を表示します。

② Gアプリ一覧

保存されているGアプリが表示されます。
※SDメモリーカードに40個以上のGアプリを保存している場合は、メディアに書き込まれた順に40個までしか表示されません。

③ AV ボタン

AV 選択画面を表示します。[AV] I-5

④ ◀ / ▶ ボタン

Gアプリが9個以上保存されているときにタッチすると表示を切り換えます。

⑤ メディア切替 ボタン

再生メディアを切り換えます。
(SDメモリーカード／My ストッカー)
[点灯]…SDメモリーカードを選択中
[点灯]…My ストッカーを選択中

⑥ Gアプリ選択 ボタン

※Gアプリによってはボタンの形状や位置、ボタン名称などが異なる場合があります。また、Gアプリのメイン画面以外では「Gアプリ選択」が表示されない場合がありますので、この場合「戻る」などをタッチしてGアプリのメイン画面に戻ってください。

お知らせ

- ルート案内中にGアプリを起動した場合は、ルート案内を停止します。
- Gアプリによっては画像が粗く見えるものもあります。

ファイル名について

- Gアプリファイルとして認識するファイル拡張子は「sap(SAP)」「sad(SAD)」のみです。
※「sad(SAD)」ファイルの動作させるには、対応した「sap(SAP)」ファイルが必要です。
- Gアプリのファイル名や拡張子を変更しないでください。本機で認識できなくなります。

制限事項について

最大ディレクトリ階層	16階層
SDメモリーカード内で本機が認識できる最大ファイル数	40個

J

My ストッカーを使う

My ストッカーについて	J-2
My ストッカーにコピーできるファイルについて	J-2
My ストッカーへのコピーについて	J-2
My ストッカー / SD メモリーカードに コピーする	J-3
My ストッカー内のファイルを削除する	J-4
使用領域を確認する	J-5
My ストッカーを初期化する	J-6

My ストッカーについて

My ストッカーは、SDメモリーカード内の音楽ファイル(MP3/WMA)/動画ファイル(MP4)/画像ファイル(JPEG)/Gアプリを本機にコピーして再生することができます。また、本機にコピーしたファイルをSDメモリーカードへコピーすることもできます。

※ My ストッカーの容量は約300 MBです。

※ GPSログを記録中に My ストッカーを表示すると、GPSログの記録を一時停止します。[F-13]

My ストッカーにコピーできるファイルについて

My ストッカーにコピーできるファイルは下記のとおりです。

	最大ファイル数
音楽ファイル(MP3/WMA)	500
動画ファイル(MP4)	400
画像ファイル(JPEG)	500
Gアプリ	40

※ 正規のフォーマットと異なるファイルや著作権保護されたファイルは表示されない場合があります。

※ 最大ファイル数に達する、または My ストッカーの空き容量がなくなるとコピーできなくなります。

My ストッカーへのコピーについて

- 本機の故障、誤動作または不具合により My ストッカーに記録できなかったファイル、消去したファイル、My ストッカー内の保存ファイルについては補償できません。
- コピー中に SDメモリーカードを抜く、本機の電源を切る、本機に接続しているシガーライターコードまたは ACアダプターを外す、車のキースイッチを OFFにするなどの行為は絶対に行わないでください。ファイルの消失や故障の原因となります。

- 車動作で操作を行う場合、シガーライターコードを使用し、必ず安全な場所に停車してから操作してください。
- 電池動作で操作を行う場合、内蔵電池が少なくなるとコピーや削除などの操作を行うことができません。必ず内蔵電池を満充電にし、内蔵電池の残量に注意しながら操作してください。
- 一度コピーしたファイルを再びコピーした場合、My ストッカーまたは SDメモリーカードに保存されているファイル名と異なったファイル名で保存されます。
- My ストッカーまたは SDメモリーカードの空き容量がファイルの容量より少ない場合はコピーできません。不要なファイルを削除してください。
- My ストッカーのファイルを再生中にナビモードで SDメモリーカードを使用する操作はできません。
- My ストッカーへコピーするときに意図しない並び替えが発生し、希望の再生順序にならない場合があります。

Myストッカー／SDメモリーカードにコピーする

Myストッカー／SDメモリーカードにファイルをコピーすることができます。

※GアプリはMyストッカーからSDメモリーカードにコピーすることができません。

※コピーを行う前に必ず「**印** J-2」をご確認ください。

下記操作を行う前にSDメモリーカードを挿入してください。「**印** A-24

- 1** Myストッカーモードにし、
SDからコピー／**SDへコピー** をタッチする。

「**印** I-5

ボタン	内容
SDからコピー	SDメモリーカードからMyストッカーにコピーします。
SDへコピー	MyストッカーからSDメモリーカードにコピーします。



- 2** ファイル形式(**音楽ファイル**／**画像ファイル**／**動画ファイル**／**Gアプリファイル**)をタッチする。

※手順 **1** で **SDへコピー** を選択した場合、
Gアプリファイル を選択することができません。



- 3** コピーしたいファイルをタッチし、
コピー をタッチする。

：メッセージが表示され「**はい**」をタッチすると、
選択したファイルがコピーされます。
コピーが終了したら「**OK**」をタッチしてください。

※手順 **2** で **Gアプリファイル** を選択した場合は、
サムネイル表示されますので、コピーしたい
Gアプリを選択し、「**コピー**」をタッチしてください。

※ **全コピー** をタッチすると全てのファイルがコピー
されます。

*印…音楽ファイルの場合、「**全曲**」／**アルバム**／**アーティスト** をタッチして、全曲／アルバムごと／
アーティストごとに表示することができます。

・表示を切り換えると、選択していたファイルは解除されます。

・ **アルバム**／**アーティスト** 内のファイルを表示しているときに、「**全コピー**」をタッチすると、
アルバム／**アーティスト** 内のファイルのみを全てコピーします。



My ストッカー内のファイルを削除する

My ストッカーへコピーしたファイルを削除することができます。

- 1 My ストッカーモードにし、
ファイル削除 をタッチする。

📄 I-5



- 2 ファイル形式(**音楽ファイル** / **画像ファイル** / **動画ファイル** / **Gアプリファイル**) をタッチする。



- 3 削除したいファイルをタッチし、**削除** をタッチする。

: メッセージが表示され **はい** をタッチすると、
選択したファイルが削除されます。
削除が終了したら **OK** をタッチしてください。

※手順 **2** で **Gアプリファイル** を選択した場合は、
サムネイル表示されますので、削除したい
Gアプリを選択し、**削除** をタッチしてください。

※ **全削除** をタッチすると全てのファイルが削除
されます。

*印…音楽ファイルの場合、**全曲** / **アルバム** / **アーティスト** をタッチして、全曲/アルバムごと/
アーティストごとに表示することができます。

・表示を切り換えると、選択していたファイルは解除されます。

・ **アルバム** / **アーティスト** 内のファイルを表示しているときに、**全削除** をタッチすると、
アルバム / **アーティスト** 内のファイルのみを全て削除します。



3-1

3-2

使用領域を確認する

My ストッカー内／SD メモリーカード内の使用領域を確認することができます。

SD メモリーカード内の使用領域を確認する場合は、下記操作を行う前に SD メモリーカードを挿入してください。 [P. A-24]

1 My ストッカーモードにし、 **My ストッカー情報** / **SD カード情報** をタッチする。

[P. I-5]

ボタン	内容
My ストッカー情報	My ストッカー内の使用領域を確認します。
SD カード情報	SD メモリーカード内の使用領域を確認します。

各ファイルの
使用領域



(例) My ストッカー内の使用領域

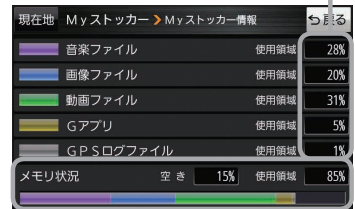

My ストッカー内の使用領域と
空き容量を数値とグラフで表示します。

お知らせ 各使用領域の合計とメモリ状況の使用領域が異なる場合があります。

My ストッカーを初期化する

My ストッカーへコピーした全てのファイルを一括して消去(初期化)することができます。
消去したファイルは二度と復帰しません。

- 1 My ストッカーモードにし、
初期化 → **はい** → **はい** → **OK** をタッチする。

 I-5

: My ストッカーが初期化されます。



お願い

初期化中に本機の電源を切る、本機に接続しているシガーライターコードまたはACアダプターを外す、車のキースイッチをOFFにするなどの行為は絶対に行わないでください。故障の原因となります。

システム設定をする

システム設定画面を表示する	K-2	バージョン情報を見る	K-8
画面の明るさを調整する	K-3	地図更新について	K-8
省電力の設定をする	K-4	“道路マップ無料更新”権を利用して	
キー操作音の設定をする	K-4	地図の道路情報を更新する(Web地図更新)	K-8
セキュリティコードについて	K-5	バージョンアップキットで	
セキュリティコードを設定する	K-5	地図の全データを更新する(年度更新)	K-8
セキュリティコードを解除する	K-5	電源設定をする	K-9
テレビ視聴制限について	K-6	リヤビューカメラ／ビデオ映像を表示する	K-10
パスワードを設定する	K-6	リヤビューカメラを接続する	K-10
パスワードを解除する	K-6	ビデオカメラなどを接続する	K-10
お買い上げ時の状態に戻す(初期化)	K-7	映像入力設定と表示について	K-11
出荷状態に戻す／自律航法学習結果の		リヤビューカメラ／ビデオ映像の画質調整をする	K-12
初期化について	K-7	リヤビューカメラ映像の目安線を表示する	K-12
		リヤビューカメラ映像の目安線を調整する	K-13

システム設定画面を表示する

1

メニュー → 設定 → 次へ → システム設定 をタッチする。

：システム設定画面が表示されます。

※ AV 選択画面で **システム設定** をタッチして表示することもできます。[P] T-5

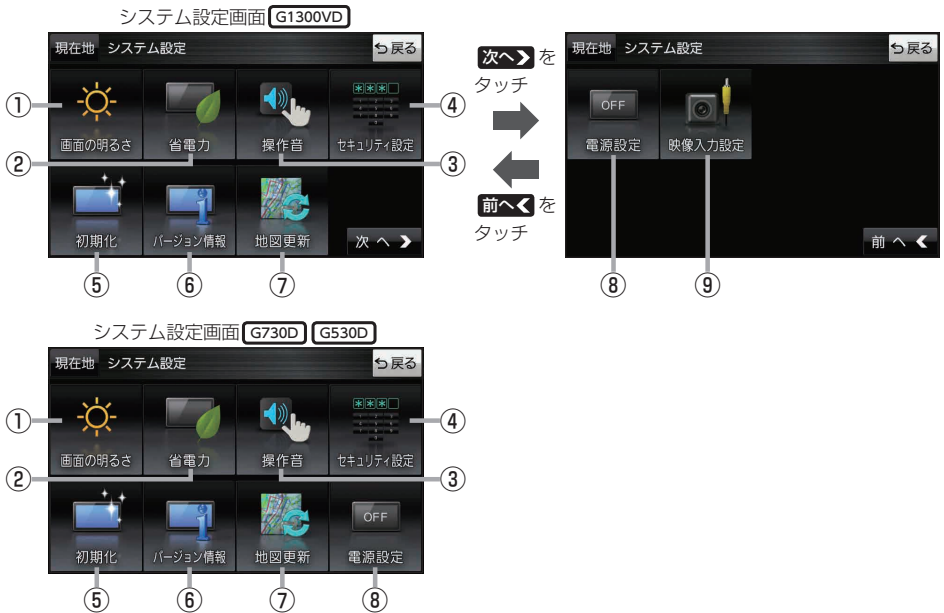

① **画面の明るさ** ボタン

画面の明るさを調整します。[P] K-3

② **省電力** ボタン

電池動作時の省電力設定をします。[P] K-4

③ **操作音** ボタン

ボタンをタッチしたときなどのキー操作音を設定します。[P] K-4

④ **セキュリティ設定** ボタン

セキュリティコードやテレビ視聴制限を設定します。[P] K-5、K-6

⑤ **初期化** ボタン

お買い上げ時の状態に戻す、または自律航法学習結果の初期化を行います。[P] K-7

⑥ **バージョン情報** ボタン

バージョン情報を表示します。[P] K-8

⑦ **地図更新** ボタン

地図更新時に使用します。

通常は、この操作は必要ありません。

※誤ってタッチし、バージョンアップ画面が表示された場合は、本機の主電源スイッチを切り、10秒過ぎてから再度本機の電源を入れてください。

⑧ **電源設定** ボタン

家庭動作時の電源設定をします。[P] K-9

⑨ **映像入力設定** ボタン [G1300VD] のみ

別売のリヤビューカメラや市販のビデオカメラなどを表示します。[P] K-10

画面の明るさを調整する

画面の明るさを調整することができます。明るさ自動調整にすると周囲の明るさに応じて、画面の明るさが自動的に変わります。

1 システム設定画面で「画面の明るさ」をタッチする。

[] K-2

：画面の明るさ設定画面が表示されます。

2 ナビモード／その他のモードそれぞれの明るさ自動調整(**する** / **しない**)を選択し、値を調整する。

ボタン	設定内容
する	周囲の明るさに応じて、画面の明るさが自動的に変わります。 - / + をタッチして、ナビモード／その他のモードそれぞれの最高輝度／最低輝度の値を設定してください。 最高輝度…周囲が明るいときの画面照明の明るさ。 最低輝度…周囲が暗いときの画面照明の明るさ。 ※最高輝度は最低輝度の値より一側へ、最低輝度は最高輝度の値より+側へは設定できません。
しない ☆	周囲の明るさに関係なく、設定した値の明るさになります。 - / + をタッチして、ナビモード／その他のモードそれぞれの値を設定してください。

☆はお買い上げ時の設定です。(設定値はナビモード／その他のモードそれぞれ31です。)

お知らせ

- 明るさ自動調整を **しない** にしても、昼夜切換の設定([] H-13)を自動にしている場合、周囲が暗くなれば夜画面に切り換わります。
- 設定できるモードについては下記のとおりです。
 - ・ナビモード : 地図画面や各メニュー画面、システム設定画面、AV 選択画面
 - ・その他のモード : テレビ(ワンセグ)／音楽／動画／画像／Gアプリ／My ストッカー

省電力の設定をする

電池動作時に一定時間操作しない場合、自動で画面を消したり電源を切ることができます。

1 システム設定画面で **省電力** をタッチする。

☞ K-2

：省電力設定画面が表示されます。

2 変更したい項目をタッチする。

項目	ボタン	内容
【画面消し】 画面が消えるまでの時間を設定します。	1分	何も操作せず1分経つと本機の画面が消えます。
	3分	何も操作せず3分経つと本機の画面が消えます。
	しない ☆	設定を行いません。
【電源オフ】 電源が切れるまでの時間を設定します。	5分	何も操作せず5分経つと本機の電源が切れます。
	10分	何も操作せず10分経つと本機の電源が切れます。
	しない ☆	設定を行いません。

☆はお買い上げ時の設定です。

お知らせ 画面消しについて

- 画面消しにしたときは、充電ランプが緑色に点灯します。
- 電源ボタンを短押し(約1秒以内)して手動で画面消しにすることもできます。
- 画面消しで消えた画面を再度表示するには、電源ボタンを短押し(約1秒以内)してください。

キー操作音の設定をする

ボタンをタッチしたときなどのキー操作音(ピッ)を鳴らす／鳴らさないを設定することができます。

1 システム設定画面で **操作音** をタッチする。

☞ K-2

：操作音設定画面が表示されます。

2 キー操作音(**する** / **しない**)を選択し、タッチする。

ボタン	内容
する ☆	キー操作音を鳴らします。
しない	キー操作音を鳴らしません。

☆はお買い上げ時の設定です。

お知らせ キー操作音は音量を変更することができません。ただし、AV同時動作中やルート案内中など状態によっては、AVモードの音量や音声案内の音量で鳴る場合があります。

セキュリティコードについて

万一盗難にあった場合でも、セキュリティコードを設定していれば、盗難後の使用や個人情報の漏洩を防ぐことができます。設定したセキュリティコードは忘れないようご注意ください。

●セキュリティコードを忘れた場合

セキュリティコードを忘れた場合は有償による解除となります。本機、本機を購入されたご本人と確認できる書類(運転免許証、保険証など)、保証書をお近くの「サービスご相談窓口」までお持ちください。

セキュリティコードを設定する

- 1 システム設定画面で **セキュリティ設定** → **セキュリティコード設定の する** をタッチする。

☞ K-2

：セキュリティコード入力画面が表示されます。

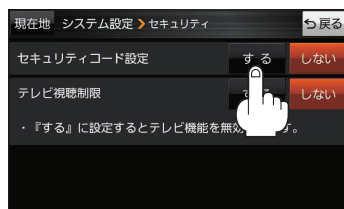

- 2 セキュリティコードを入力し、**決定** をタッチする。

：確認画面が表示されますので、再度同じセキュリティコードを入力して **決定** をタッチすると、メッセージが表示され、セキュリティ設定画面に戻ります。

※セキュリティコードは3桁～8桁です。

※印…入力した文字を削除します。

長くタッチすると全ての文字を削除します。



お知らせ

- **セキュリティ設定** は、車動作時のみ操作できます。☞ A-18
- 設定したセキュリティコードを変更する場合は、一度解除して再度セキュリティコードを設定してください。
- セキュリティコードを設定すると、本機の電源を入れたときや、お買い上げ時の状態に戻るときなどに、セキュリティコード入力画面が表示されます。

セキュリティコードを解除する

- 1 システム設定画面で **セキュリティ設定** → **セキュリティコード設定の しない** をタッチする。

☞ K-2

：セキュリティコード入力画面が表示されます。

- 2 現在のセキュリティコードを入力し、**決定** をタッチする。

：メッセージが表示され、セキュリティ設定画面に戻ります。

テレビ視聴制限について

テレビ(ワンセグ)の使用を制限することができます。設定したパスワードは忘れないようご注意ください。

※ AV 同時動作中は設定や解除の操作を行うことができません。

●パスワードを忘れた場合

パスワードを忘れた場合は有償による解除となります。本機、本機を購入されたご本人と確認できる書類(運転免許証、保険証など)、保証書をお近くの「サービスご相談窓口」までお持ちください。

パスワードを設定する

- 1 システム設定画面で **セキュリティ設定** →
テレビ視聴制限の **する** をタッチする。

☞ K-2

：パスワード入力画面が表示されます。

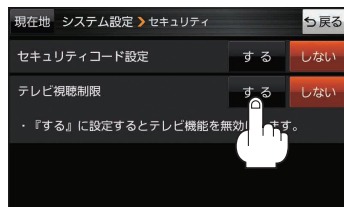

- 2 パスワードを入力し、**決定** をタッチする。

：確認画面が表示されますので、再度同じパスワードを入力して **決定** をタッチすると、メッセージが表示され、セキュリティ設定画面に戻ります。

※パスワードは3桁～8桁です。

*印…入力した文字を削除します。

長くタッチすると全ての文字を削除します。



☞ K-2

お知らせ

- **セキュリティ設定** は、車動作時のみ操作できます。☞ A-18
- 設定したパスワードを変更する場合は、一度解除して再度パスワードを設定してください。
- テレビ視聴制限を設定すると、AV 選択画面の **テレビ** が操作できなくなります。☞ I-5

パスワードを解除する

- 1 システム設定画面で **セキュリティ設定** → テレビ視聴制限の **しない** をタッチする。

☞ K-2

：パスワード入力画面が表示されます。

- 2 現在のパスワードを入力し、**決定** をタッチする。

：メッセージが表示され、セキュリティ設定画面に戻ります。

お買い上げ時の状態に戻す(初期化)

本機で設定した内容や登録した情報を初期化してお買い上げ時の状態に戻したり、自律航法学習結果のみを初期化することができます。

※ AV 同時動作中や GPS ログ記録中は、初期化の操作を行うことができません。

システム設定
をすすめる

お願い

- 本機を他人に譲り渡したり処分などされる場合はプライバシー保護のため、お客様の責任において本機の情報を消去してください。
- 初期化中に本機の電源を切る、本機に接続しているシガーライターコードまたは AC アダプターを外す、車のキースイッチを OFF にするなどの行為は絶対に行わないでください。故障の原因となります。

出荷状態に戻す / 自律航法学習結果の初期化について

1 システム設定画面で **初期化** をタッチする。

☞ K-2

：初期化画面が表示されます。

2 初期化する項目(**出荷状態に戻す** / **自律航法学習結果の初期化**) を選択し、タッチする。

：メッセージが表示されるので、**はい** → **はい** をタッチしてください。

※セキュリティコードを設定している場合は、セキュリティコード入力画面が表示されます。セキュリティコードを入力し、**決定** をタッチしてください。

☞ K-5

※初期化が完了するとメッセージが表示されますので、本機の主電源スイッチを切り、10秒過ぎてから再度本機の電源を入れてください。

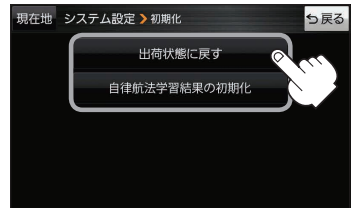

ボタン	内容
出荷状態に戻す	本機で設定した内容と下記の情報を初期化し、お買い上げ時の状態に戻します。 ・地図表示(方位)、スケール ・情報のメニュー画面の各設定 ・設定のメニュー画面の各設定 ・AVモードの各設定 ・システム設定画面の各設定 ・自律航法学習結果 ・目的地履歴 ・自宅/登録地点 ・登録ルート ・ecoドライブの評価履歴/ 評価の連続回数カウント ・GPSログの保存データ ・走行軌跡の保存データ ・My ストッカー内のファイル
自律航法学習結果の初期化	自律航法学習結果のみを初期化します。 ※現在地が正しく表示されないときに操作してください。初期化後はGPS衛星電波をさえぎる障害物がない見晴らしの良い場所をしばらく走行してください。 ※本機で設定した内容や登録した情報、My ストッカー内のファイルなどは初期化されません。

バージョン情報を見る

現在のプログラム/地図ソフト/まっぷるコード(MGコード)のバージョンや、地図更新ID、ナビIDなどを見ることができます。

1 システム設定画面で「バージョン情報」をタッチする。

☞ K-2

：バージョン情報画面が表示されます。

(例)バージョン情報画面

現在地	システム設定 > バージョン情報	戻る
アプリケーションバージョン	XXXXXXXX-XX	
地図データバージョン	ベース 20XX-XX / 道路 20XX-XX 市街図 20XX-XX / 検 査 20XX-XX 20XX 年 X 月版	
まっぷるコード/バージョン	MCJMX. XXXX	
地図更新 I D: XXXXXXXXXXXX	ナビ I D: XXXXXXXX	
地図更新用 S D の作成	アプリケーションバージョンアップ	

お知らせ

地図更新用SDの作成

アプリケーションバージョンアップ

は地図更新/アプリケーションバージョンアップを行うときに使用します。通常は、この操作は必要ありません。

地図更新について

本機では下記の方法で地図更新を行うことができます。(道路マップ無料更新は[G1300VD]のみです。)

“道路マップ無料更新”権を利用して地図の道路情報を更新する(Web 地図更新)

[G1300VD]のみ

“道路マップ無料更新”権付きの機種では、期間内にインターネットを利用して道路情報*を更新する「Web 地図更新」を利用することができます。対応機種や操作方法については、下記Webサイトをご確認ください。
<http://www.zenrin.co.jp/go/updnavi>

*印…Web 地図更新で更新されるデータは、市街地図をのぞく道路地図、音声案内、案内画像、逆走検知データです。
道路地図、音声案内、案内画像は年6回、逆走検知データは年3回更新されます。

バージョンアップキットで地図の全データを更新する(年度更新)

別売のバージョンアップキット(JAPAN MAPシリーズ)を購入すれば、地図の全データを更新することができます。更新の手間が少ない“メディア版”と、お手頃価格の“ダウンロード版”の2つの更新方法があります。詳しくは下記URLよりホームページをご覧ください。



更新の手間が少ない
メディア版

or



お手頃な価格で更新
ダウンロード版

URL <http://www.zenrin.co.jp/go/s-navi/>

お知らせ

- 地図の年度更新は株式会社ゼンリンで取り扱っています。詳しくは下記にお問い合わせください。
株式会社ゼンリン カスタマーサポートセンター
☎ 0120-210-616 受付時間：月～土 9:30～17:30(祝日・弊社指定休日は除く)
※携帯：PHSからご利用いただけます。
※IP電話等の一部電話機では、ご利用いただけません。
商品の詳しい情報は <http://www.zenrin.co.jp/go/s-navi/>
- 地図更新はACアダプター(別売)を使用し、家の中で行ってください。

電源設定をする

家庭動作時に車のエンジンを切るなどしてシガーライターコードまたはACアダプター(別売)からの通電がなくなったとき、自動的に本機の電源を切るか、電源が切れずに電池動作に切り換わるかを設定することができます。

1 システム設定画面で **電源設定** をタッチする。

☞ K-2

：電源設定画面が表示されます。

2 外部電源連動(家庭動作時) (**する** / **しない**) を選択し、タッチする。

ボタン	内容
する ☆	通電がなくなると自動的に本機の電源を切ります。
しない	通電がなくなると電源が切れずに電池動作に切り換わります。☞ A-18

☆はお買い上げ時の設定です。

リヤビューカメラ／ビデオ映像を表示する

G1300VDのみ

別売のリヤビューカメラ接続ケーブル(CA-PBCX2D)を接続すると、別売のリヤビューカメラ(CY-RC90KDまたはCY-RC100KD)や市販のビデオカメラなどの映像を表示することができます。

☞ L-7

※必ず停車した状態で接続や操作をしてください。

※電池動作時は表示できません。☞ A-18

リヤビューカメラを接続する

※リヤビューカメラ(CY-RC90KDまたはCY-RC100KD)以外は動作保証できません。

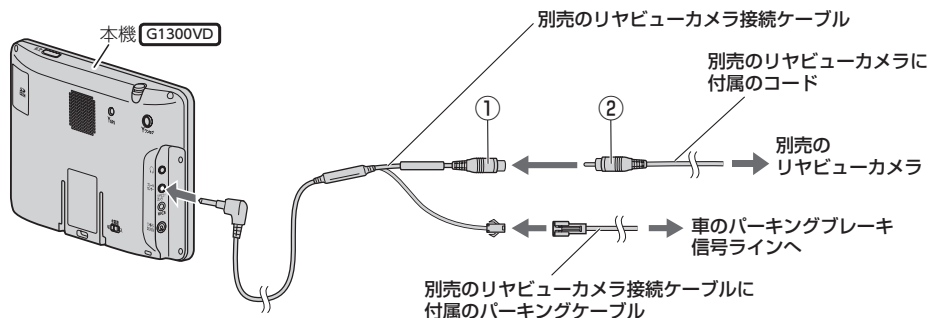

お知らせ

リヤビューカメラ側の電源をリバース信号ライン以外でとっているときに本機の映像入力切替(☞ K-11)を**自動**に設定した場合は、リヤビューカメラ映像が本機に表示されたままとなり、映像を止めることができません。

この場合、上記図①と②を外し、映像入力切替を**手動**に設定して、再度①と②を接続してください。

ビデオカメラなどを接続する

※接続の前にビデオカメラなどの電源を切ってください。

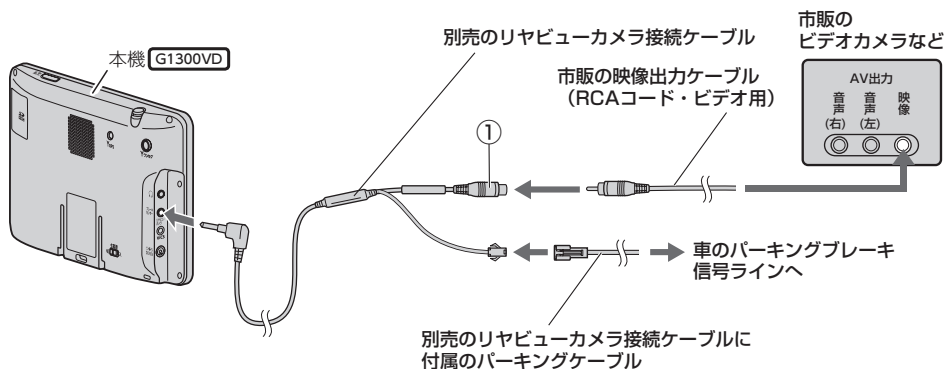

お知らせ

音声は接続できません。音声を出力するには他の機器へ接続してください。

1 システム設定画面で **映像入力設定** をタッチする。

 K-2

: 映像入力設定画面が表示されます。

2 映像入力選択と映像入力切換を設定する。

: メッセージを確認し、**OK** をタッチしてください。



映像入力選択	映像入力切換	映像を表示する	映像を止める
カメラ *1☆	OFF ☆ 映像を表示しません。	—	—
	手動 *2 手動でリヤビューカメラ映像に切り換えます。	① 現在地の地図画面で LAUNCHER → リヤビューカメラ をタッチする。 ② 車のシフトレバーをリバースに入れる。	① リヤビューカメラ映像を表示中に画面をタッチし、 映像入力OFF をタッチする。
	自動 自動でリヤビューカメラ映像に切り換えます。	① 車のシフトレバーをリバースに入れる。	① 車のシフトレバーをリバース以外に入れる。
ビデオ *3	OFF 映像を表示しません。	—	—
	手動 *2 手動でビデオ映像に切り換えます。	① 現在地の地図画面で LAUNCHER → リヤビューカメラ をタッチする。 ② ビデオカメラなどの電源を入れて再生する。	① ビデオ映像を表示中に画面をタッチし、 映像入力OFF をタッチする。
	自動 自動でビデオ映像に切り換えます。	① ビデオカメラなどの電源を入れて再生する。	① ビデオカメラなどの再生を止めて電源を切る。

☆はお買い上げ時の設定です。

* 1印…リヤビューカメラ側の電源をリバース信号ライン以外でとっている場合は、映像入力切換を **手動** に設定してください。

* 2印…**手動** の場合、ランチャーボタンに **リヤビューカメラ** を登録する必要があります。 B-4、H-17

* 3印…安全上の配慮から車を完全に停車した場合のみビデオ映像を見ることができます。

リヤビューカメラ／ビデオ映像の画質調整をする

- 1 リヤビューカメラまたはビデオ映像を表示し、画面をタッチして **画質調整** をタッチする。

[P] K-11

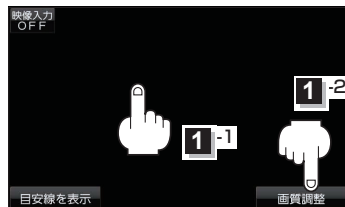

- 2 調整したい項目をタッチし、**-** / **+** をタッチして値を調整する。

※ **初期値** をタッチすると画質がお買い上げ時の設定 (明るさ: 31 / コントラスト: 16 / 色の濃さ: 16 / 色合い: 16) に戻ります。



リヤビューカメラ映像の目安線を表示する

- 1 リヤビューカメラ映像を表示し、画面をタッチして **目安線を表示** → **OK** をタッチする。

[P] K-11

: 目安線が表示されます。

※再度 **目安線を表示** をタッチすると、目安線が消えます。

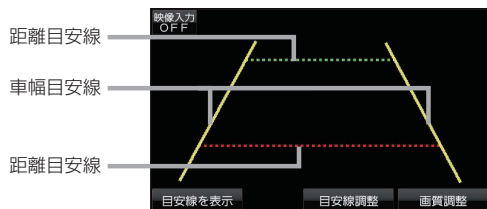
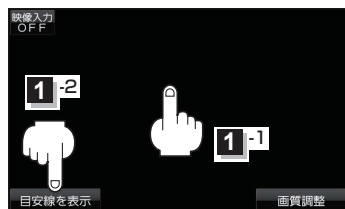

お願い リヤビューカメラの映像だけを見ての後退は絶対に行わないでください。

リビューカメラ映像の目安線を調整する

お知らせ 目安線表示機能があるレビューカメラを使用する場合は、レビューカメラ側の目安線と本機の目安線が二重に表示されるため、本機の目安線は表示しないでください。レビューカメラ側の目安線は本機では調整できません。

システム設定
をする

- 1** 車両の幅+両側約25 cm、車両後端から後側へ+約50 cmと+約2 mの位置にガムテープなどで目印をつける。

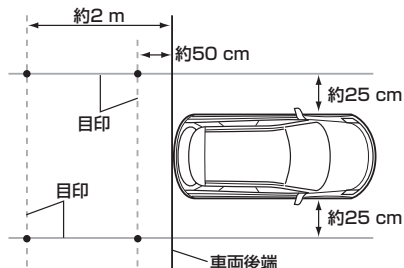

- 2** リビューカメラ映像を表示し、画面をタッチして **目安線を表示** → **OK** → **目安線調整** をタッチする。

[P] K-11

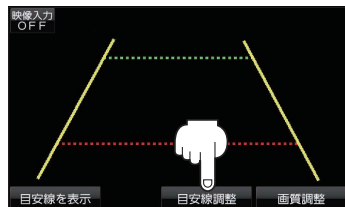

- 3** 調整したい目安線の端点(右図 **3**⁻¹)の任意の1点をタッチし、**←**/**→**/**▼**/**▲**で、手順 **1** でつけた目印に重なるように調整する。

※  マーク(橙色)が表示されている部分の調整ができません。

※ 目安線の調整をして **戻る** をタッチすると確定されます。

※ 車種やレビューカメラの取り付け場所によっては、目印どおりに調整できない場合があります。

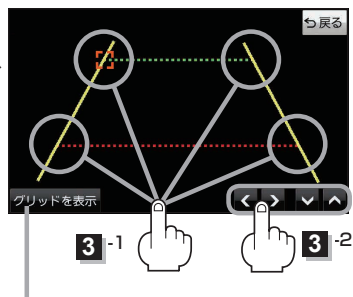

画面にグリッド線を表示できます。

L

必要なとき

必要なとき

市街地図(詳5 m／詳12 m／詳25 m／ 詳50 mスケール)の収録エリア	L-2
表示できる施設	L-4
別売品のご案内	L-6
商標などについて	L-8
さくいん	L-9

市街地図(詳5m/詳12m/詳25m/詳50mスケール)の収録エリア

北海道	札幌市、 <u>函館市</u> 、小樽市、 <u>旭川市</u> 、 <u>室蘭市</u> 、 <u>釧路市</u> 、帯広市、 <u>北見市</u> 、夕張市、岩見沢市、 <u>網走市</u> 、 <u>留萌市</u> 、 <u>苫小牧市</u> 、 <u>稚内市</u> 、 <u>美瑛市</u> 、 <u>芦別市</u> 、 <u>江別市</u> 、赤平市、 <u>紋別市</u> 、 <u>士別市</u> 、 <u>名寄市</u> 、 <u>三笠市</u> 、 <u>根室市</u> 、 <u>千歳市</u> 、 <u>滝川市</u> 、 <u>砂川市</u> 、 <u>歌志内市</u> 、 <u>深川市</u> 、 <u>富良野市</u> 、 <u>登別市</u> 、 <u>恵庭市</u> 、 <u>伊達市</u> 、 <u>北広島市</u> 、 <u>石狩市</u> 、 <u>北斗市</u> 、 <u>当別町</u> 、 <u>七飯町</u> 、 <u>八雲町</u> 、 <u>江差町</u> 、 <u>岩内町</u> 、 <u>余市町</u> 、 <u>奈井江町</u> 、 <u>鷹栖町</u> 、 <u>東神楽町</u> 、 <u>美瑛町</u> 、 <u>斜里町</u> 、 <u>白老町</u> 、 <u>洞爺湖町</u> 、 <u>新ひだか町</u> 、 <u>音更町</u> 、 <u>清水町</u> 、 <u>芽室町</u> 、 <u>標尾町</u> 、 <u>池田町</u> 、 <u>釧路町</u>
青森	<u>青森市</u> 、弘前市、八戸市、 <u>黒石市</u> 、 <u>五所川原市</u> 、 <u>十和田市</u> 、 <u>三沢市</u> 、 <u>むつ市</u> 、 <u>つがる市</u> 、 <u>平川市</u> 、 <u>藤崎町</u> 、 <u>大鰐町</u> 、 <u>田舎館村</u> 、 <u>野辺地町</u> 、 <u>東北町</u>
岩手	<u>盛岡市</u> 、 <u>宮古市</u> 、 <u>大船渡市</u> 、 <u>花巻市</u> 、 <u>北上市</u> 、 <u>久慈市</u> 、 <u>遠野市</u> 、 <u>一関市</u> 、 <u>陸前高田市</u> 、 <u>釜石市</u> 、 <u>二戸市</u> 、 <u>八幡平市</u> 、 <u>奥州市</u> 、 <u>滝沢市</u> 、 <u>雫石町</u> 、 <u>岩手町</u> 、 <u>紫波町</u> 、 <u>矢巾町</u> 、 <u>金ケ崎町</u> 、 <u>平泉町</u> 、 <u>大槌町</u> 、 <u>山田町</u> 、 <u>岩泉町</u>
宮城	<u>仙台市</u> 、 <u>石巻市</u> 、 <u>塩竈市</u> 、 <u>気仙沼市</u> 、 <u>白石市</u> 、 <u>名取市</u> 、 <u>角田市</u> 、 <u>多賀城市</u> 、 <u>岩沼市</u> 、 <u>登米市</u> 、 <u>栗原市</u> 、 <u>東松島市</u> 、 <u>大崎町</u> 、 <u>蔵王町</u> 、 <u>大河原町</u> 、 <u>村田町</u> 、 <u>柴田町</u> 、 <u>亶理町</u> 、 <u>山元町</u> 、 <u>松島町</u> 、 <u>七ヶ浜町</u> 、 <u>利府町</u> 、 <u>大和町</u> 、 <u>富谷市</u> 、 <u>大衡村</u> 、 <u>色麻町</u> 、 <u>加美町</u> 、 <u>涌谷町</u> 、 <u>美里町</u>
秋田	<u>秋田市</u> 、 <u>能代市</u> 、 <u>横手市</u> 、 <u>大館市</u> 、 <u>男鹿市</u> 、 <u>湯沢市</u> 、 <u>鹿角市</u> 、 <u>由利本荘市</u> 、 <u>潟上市</u> 、 <u>大仙市</u> 、 <u>北秋田市</u> 、 <u>にかほ市</u> 、 <u>仙北市</u> 、 <u>五城目町</u> 、 <u>八郎潟町</u> 、 <u>井川町</u>
山形	<u>山形市</u> 、 <u>米沢市</u> 、 <u>鶴岡市</u> 、 <u>酒田市</u> 、 <u>新庄市</u> 、 <u>寒河江市</u> 、 <u>上山市</u> 、 <u>村山市</u> 、 <u>長井市</u> 、 <u>天童市</u> 、 <u>東根市</u> 、 <u>尾花沢市</u> 、 <u>南陽市</u> 、 <u>山辺町</u> 、 <u>中山町</u> 、 <u>河北町</u> 、 <u>高島町</u> 、 <u>川西町</u> 、 <u>庄内町</u>
福島	<u>福島市</u> 、 <u>会津若松市</u> 、 <u>郡山市</u> 、 <u>いわき市</u> 、 <u>白河市</u> 、 <u>須賀川市</u> 、 <u>喜多方市</u> 、 <u>相馬市</u> 、 <u>二本松市</u> 、 <u>田村市</u> 、 <u>南相馬市</u> 、 <u>伊達市</u> 、 <u>本宮市</u> 、 <u>桑折町</u> 、 <u>国見町</u> 、 <u>川俣町</u> 、 <u>鏡石町</u> 、 <u>会津美里町</u> 、 <u>西郷村</u> 、 <u>矢吹町</u> 、 <u>石川町</u> 、 <u>玉川村</u> 、 <u>三春町</u> 、 <u>小野町</u> 、 <u>広野町</u> 、 <u>檜葉町</u> 、 <u>富岡町</u> 、 <u>大熊町</u> 、 <u>双葉町</u> 、 <u>浪江町</u>
茨城	<u>水戸市</u> 、 <u>日立市</u> 、 <u>土浦市</u> 、 <u>古河市</u> 、 <u>石岡市</u> 、 <u>結城市</u> 、 <u>龍ヶ崎町</u> 、 <u>下妻市</u> 、 <u>常総市</u> 、 <u>常陸太田市</u> 、 <u>高萩市</u> 、 <u>北茨城市</u> 、 <u>笠間市</u> 、 <u>取手市</u> 、 <u>牛久市</u> 、 <u>つくば市</u> 、 <u>ひたちなか市</u> 、 <u>鹿嶋市</u> 、 <u>潮来市</u> 、 <u>守谷市</u> 、 <u>常陸大宮市</u> 、 <u>那珂市</u> 、 <u>筑西市</u> 、 <u>坂東市</u> 、 <u>稲敷市</u> 、 <u>かすみがうら市</u> 、 <u>桜川市</u> 、 <u>神栖市</u> 、 <u>行方市</u> 、 <u>鉾田市</u> 、 <u>つくばみらい市</u> 、 <u>小美玉市</u> 、 <u>茨城町</u> 、 <u>大洗町</u> 、 <u>城里町</u> 、 <u>東海村</u> 、 <u>太子町</u> 、 <u>美浦村</u> 、 <u>阿見町</u> 、 <u>河内町</u> 、 <u>八千代町</u> 、 <u>五霞町</u> 、 <u>境町</u> 、 <u>利根町</u>
栃木	<u>宇都宮市</u> 、 <u>足利市</u> 、 <u>栃木市</u> 、 <u>佐野市</u> 、 <u>鹿沼市</u> 、 <u>日光市</u> 、 <u>小山市</u> 、 <u>真岡市</u> 、 <u>大田原市</u> 、 <u>矢板市</u> 、 <u>那須塩原市</u> 、 <u>さくら市</u> 、 <u>那須烏山市</u> 、 <u>下野市</u> 、 <u>上三川町</u> 、 <u>益子町</u> 、 <u>茂木町</u> 、 <u>市貝町</u> 、 <u>芳賀町</u> 、 <u>壬生町</u> 、 <u>野木町</u> 、 <u>那須町</u>
群馬	<u>前橋市</u> 、 <u>高崎市</u> 、 <u>桐生市</u> 、 <u>伊勢崎町</u> 、 <u>太田市</u> 、 <u>沼田町</u> 、 <u>館林市</u> 、 <u>渋川市</u> 、 <u>藤岡市</u> 、 <u>富岡市</u> 、 <u>安中市</u> 、 <u>みどり市</u> 、 <u>榛東村</u> 、 <u>吉岡町</u> 、 <u>下仁田町</u> 、 <u>甘楽町</u> 、 <u>中之条町</u> 、 <u>嬬恋村</u> 、 <u>草津町</u> 、 <u>東吾妻町</u> 、 <u>昭和村</u> 、 <u>みなかみ町</u> 、 <u>玉村町</u> 、 <u>板倉町</u> 、 <u>明和町</u> 、 <u>千代田町</u> 、 <u>大泉町</u> 、 <u>邑楽町</u>
埼玉	<u>さいたま市</u> 、 <u>川越市</u> 、 <u>熊谷市</u> 、 <u>川口市</u> 、 <u>行田市</u> 、 <u>秩父市</u> 、 <u>所沢市</u> 、 <u>飯能市</u> 、 <u>加須市</u> 、 <u>本庄市</u> 、 <u>東松山市</u> 、 <u>春日部市</u> 、 <u>狭山市</u> 、 <u>羽生市</u> 、 <u>鴻巣市</u> 、 <u>深谷市</u> 、 <u>上尾市</u> 、 <u>草加市</u> 、 <u>越谷市</u> 、 <u>蕨市</u> 、 <u>戸田市</u> 、 <u>入間市</u> 、 <u>朝霞市</u> 、 <u>志木市</u> 、 <u>和光市</u> 、 <u>新座市</u> 、 <u>桶川市</u> 、 <u>久喜市</u> 、 <u>北本市</u> 、 <u>八潮市</u> 、 <u>富士見市</u> 、 <u>三郷市</u> 、 <u>蓮田市</u> 、 <u>坂戸市</u> 、 <u>幸手市</u> 、 <u>鶴ヶ島市</u> 、 <u>日高市</u> 、 <u>吉川市</u> 、 <u>ふじみ野市</u> 、 <u>岡岡市</u> 、 <u>伊奈町</u> 、 <u>三芳町</u> 、 <u>毛呂山町</u> 、 <u>越生町</u> 、 <u>滑川町</u> 、 <u>嵐山町</u> 、 <u>小川町</u> 、 <u>川島町</u> 、 <u>吉見町</u> 、 <u>鳩山町</u> 、 <u>ときがわ町</u> 、 <u>横瀬町</u> 、 <u>皆野町</u> 、 <u>長瀬町</u> 、 <u>小鹿野町</u> 、 <u>東秩父村</u> 、 <u>美里町</u> 、 <u>神川町</u> 、 <u>上里町</u> 、 <u>寄居町</u> 、 <u>宮代町</u> 、 <u>杉戸町</u> 、 <u>松伏町</u>
千葉	<u>千葉市</u> 、 <u>魏城市</u> 、 <u>市川市</u> 、 <u>船橋市</u> 、 <u>館山市</u> 、 <u>木更津市</u> 、 <u>松戸市</u> 、 <u>野田市</u> 、 <u>茂原市</u> 、 <u>成田市</u> 、 <u>佐倉市</u> 、 <u>東金市</u> 、 <u>旭市</u> 、 <u>習志野市</u> 、 <u>柏市</u> 、 <u>勝浦市</u> 、 <u>市原市</u> 、 <u>流山市</u> 、 <u>八千代市</u> 、 <u>我孫子市</u> 、 <u>鴨川市</u> 、 <u>鎌ヶ谷市</u> 、 <u>君津市</u> 、 <u>富津市</u> 、 <u>浦安市</u> 、 <u>四街道市</u> 、 <u>袖ヶ浦市</u> 、 <u>八街市</u> 、 <u>印西市</u> 、 <u>白井市</u> 、 <u>富里市</u> 、 <u>南房総市</u> 、 <u>匝瑺市</u> 、 <u>香取市</u> 、 <u>山武市</u> 、 <u>いすみ市</u> 、 <u>大網白里市</u> 、 <u>酒々井町</u> 、 <u>栄町</u> 、 <u>神崎町</u> 、 <u>多古町</u> 、 <u>東庄町</u> 、 <u>九十九里町</u> 、 <u>芝山町</u> 、 <u>横芝光町</u> 、 <u>一宮町</u> 、 <u>滝沢町</u> 、 <u>長生村</u> 、 <u>白子町</u> 、 <u>長柄町</u> 、 <u>長南町</u> 、 <u>喜久町</u> 、 <u>御宿町</u> 、 <u>鎌南町</u>
東京	<u>千代田区</u> 、 <u>中央区</u> 、 <u>港区</u> 、 <u>新宿区</u> 、 <u>文京区</u> 、 <u>台東区</u> 、 <u>墨田区</u> 、 <u>江東区</u> 、 <u>品川区</u> 、 <u>目黒区</u> 、 <u>大田区</u> 、 <u>世田谷区</u> 、 <u>渋谷区</u> 、 <u>中野区</u> 、 <u>杉並区</u> 、 <u>豊島区</u> 、 <u>北区</u> 、 <u>荒川区</u> 、 <u>板橋区</u> 、 <u>練馬区</u> 、 <u>足立区</u> 、 <u>葛飾区</u> 、 <u>江戸川区</u> 、 <u>八王子市</u> 、 <u>立川市</u> 、 <u>武蔵野市</u> 、 <u>三鷹市</u> 、 <u>青梅市</u> 、 <u>府中市</u> 、 <u>昭島市</u> 、 <u>調布市</u> 、 <u>町田市</u> 、 <u>小金井市</u> 、 <u>小平市</u> 、 <u>日野市</u> 、 <u>東村山市</u> 、 <u>国分寺市</u> 、 <u>国立市</u> 、 <u>福生市</u> 、 <u>狛江市</u> 、 <u>東大和市</u> 、 <u>清瀬市</u> 、 <u>東久留米市</u> 、 <u>武蔵村山市</u> 、 <u>多摩市</u> 、 <u>稲城市</u> 、 <u>羽村市</u> 、 <u>あきる野市</u> 、 <u>西東京市</u> 、 <u>瑞穂町</u> 、 <u>日の出町</u> 、 <u>檜原村</u> 、 <u>奥多摩町</u>
神奈川	<u>横浜市</u> 、 <u>川崎市</u> 、 <u>相模原市</u> 、 <u>横須賀市</u> 、 <u>平塚市</u> 、 <u>鎌倉市</u> 、 <u>藤沢市</u> 、 <u>小田原市</u> 、 <u>茅ヶ崎市</u> 、 <u>逗子市</u> 、 <u>三浦市</u> 、 <u>秦野市</u> 、 <u>厚木市</u> 、 <u>大和市</u> 、 <u>伊勢原市</u> 、 <u>海老名市</u> 、 <u>座間市</u> 、 <u>南足柄市</u> 、 <u>綾瀬市</u> 、 <u>葉山町</u> 、 <u>寒川町</u> 、 <u>大磯町</u> 、 <u>二宮町</u> 、 <u>中井町</u> 、 <u>大井町</u> 、 <u>松田町</u> 、 <u>山北町</u> 、 <u>開成町</u> 、 <u>箱根町</u> 、 <u>真鶴町</u> 、 <u>湯河原町</u> 、 <u>愛川町</u> 、 <u>清川村</u>
新潟	<u>新潟市</u> 、 <u>長岡市</u> 、 <u>三条市</u> 、 <u>柏崎町</u> 、 <u>新発田市</u> 、 <u>小千谷市</u> 、 <u>加茂市</u> 、 <u>十日町市</u> 、 <u>見附市</u> 、 <u>村上市</u> 、 <u>燕市</u> 、 <u>糸魚川市</u> 、 <u>妙高市</u> 、 <u>五泉市</u> 、 <u>上越市</u> 、 <u>阿賀野市</u> 、 <u>佐渡市</u> 、 <u>魚沼市</u> 、 <u>南魚沼市</u> 、 <u>胎内市</u> 、 <u>聖籠町</u> 、 <u>弥彦村</u> 、 <u>田上町</u> 、 <u>湯沢町</u>
富山	<u>富山市</u> 、 <u>高岡市</u> 、 <u>魚津市</u> 、 <u>氷見市</u> 、 <u>滑川市</u> 、 <u>黒部市</u> 、 <u>砺波市</u> 、 <u>小矢部市</u> 、 <u>南砺市</u> 、 <u>射水市</u> 、 <u>舟橋村</u> 、 <u>上市町</u> 、 <u>立山町</u> 、 <u>入善町</u> 、 <u>朝日町</u>
石川	<u>金沢市</u> 、 <u>七尾市</u> 、 <u>小松市</u> 、 <u>輪島市</u> 、 <u>珠洲市</u> 、 <u>加賀市</u> 、 <u>羽咋市</u> 、 <u>かほく市</u> 、 <u>白山市</u> 、 <u>能美市</u> 、 <u>野々市市</u> 、 <u>川北町</u> 、 <u>津幡町</u> 、 <u>内灘町</u> 、 <u>志賀町</u> 、 <u>宝達志水町</u> 、 <u>中能登町</u> 、 <u>能登町</u>
福井	<u>福井市</u> 、 <u>敦賀市</u> 、 <u>小浜市</u> 、 <u>大野市</u> 、 <u>勝山市</u> 、 <u>鯖江市</u> 、 <u>あわら市</u> 、 <u>越前市</u> 、 <u>坂井市</u> 、 <u>永平寺町</u> 、 <u>越前町</u> 、 <u>美浜町</u> 、 <u>高浜町</u> 、 <u>おおい町</u>
山梨	<u>甲府市</u> 、 <u>富士吉田市</u> 、 <u>都留市</u> 、 <u>山梨市</u> 、 <u>大月市</u> 、 <u>韮崎市</u> 、 <u>南アルプス市</u> 、 <u>北杜市</u> 、 <u>甲斐市</u> 、 <u>笛吹市</u> 、 <u>上野原市</u> 、 <u>甲州市</u> 、 <u>中央市</u> 、 <u>市川三郷町</u> 、 <u>身延町</u> 、 <u>富士川町</u> 、 <u>昭和町</u> 、 <u>西桂町</u> 、 <u>忍野村</u> 、 <u>山中湖村</u> 、 <u>鳴沢村</u> 、 <u>富士河口湖町</u>
長野	<u>長野市</u> 、 <u>松本市</u> 、 <u>上田市</u> 、 <u>岡谷市</u> 、 <u>飯田市</u> 、 <u>諏訪市</u> 、 <u>須坂市</u> 、 <u>小諸市</u> 、 <u>伊那市</u> 、 <u>駒ヶ根市</u> 、 <u>中野市</u> 、 <u>大町市</u> 、 <u>飯山市</u> 、 <u>茅野市</u> 、 <u>塩尻市</u> 、 <u>佐久市</u> 、 <u>千曲市</u> 、 <u>東御市</u> 、 <u>安曇野市</u> 、 <u>軽井沢町</u> 、 <u>御代田町</u> 、 <u>諏訪町</u> 、 <u>富士見町</u> 、 <u>原村</u> 、 <u>辰野町</u> 、 <u>箕輪町</u> 、 <u>飯島町</u> 、 <u>南箕輪村</u> 、 <u>中川村</u> 、 <u>宮田村</u> 、 <u>松川町</u> 、 <u>高森町</u> 、 <u>阿智村</u> 、 <u>喬木村</u> 、 <u>豊丘村</u> 、 <u>山形村</u> 、 <u>筑北村</u> 、 <u>池田町</u> 、 <u>松川村</u> 、 <u>白馬村</u> 、 <u>坂城町</u> 、 <u>小布施町</u> 、 <u>高山村</u> 、 <u>山之内町</u>
岐阜	<u>岐阜市</u> 、 <u>大垣市</u> 、 <u>高山市</u> 、 <u>多治見市</u> 、 <u>関市</u> 、 <u>中津川市</u> 、 <u>美濃市</u> 、 <u>瑞浪市</u> 、 <u>羽島市</u> 、 <u>恵那市</u> 、 <u>美濃加茂市</u> 、 <u>土岐市</u> 、 <u>各務原市</u> 、 <u>可児市</u> 、 <u>山県市</u> 、 <u>瑞穂市</u> 、 <u>飛騨市</u> 、 <u>本巣市</u> 、 <u>郡上市</u> 、 <u>下呂市</u> 、 <u>海津市</u> 、 <u>岐南町</u> 、 <u>笠松町</u> 、 <u>養老町</u> 、 <u>垂井町</u> 、 <u>関ヶ原町</u> 、 <u>神戸町</u> 、 <u>輪之内町</u> 、 <u>安八町</u> 、 <u>揖斐川町</u> 、 <u>大野町</u> 、 <u>池田町</u> 、 <u>北方町</u> 、 <u>坂祝町</u> 、 <u>富加町</u> 、 <u>川辺町</u> 、 <u>八百津町</u> 、 <u>御嵩町</u>
静岡	<u>静岡市</u> 、 <u>浜松市</u> 、 <u>沼津市</u> 、 <u>熱海市</u> 、 <u>三島市</u> 、 <u>富士宮市</u> 、 <u>伊東市</u> 、 <u>島田市</u> 、 <u>富士市</u> 、 <u>磐田市</u> 、 <u>焼津市</u> 、 <u>掛川市</u> 、 <u>藤枝市</u> 、 <u>御殿場市</u> 、 <u>袋井市</u> 、 <u>下田市</u> 、 <u>裾野市</u> 、 <u>湖西市</u> 、 <u>伊豆市</u> 、 <u>御前崎市</u> 、 <u>菊川市</u> 、 <u>伊豆の国市</u> 、 <u>牧之原市</u> 、 <u>東伊豆町</u> 、 <u>河津町</u> 、 <u>松崎町</u> 、 <u>西伊豆町</u> 、 <u>函南町</u> 、 <u>清水町</u> 、 <u>長泉町</u> 、 <u>小山町</u> 、 <u>吉田町</u> 、 <u>森町</u>

愛知	名古屋、豊橋市、岡崎市、一宮市、瀬戸市、半田市、春日井市、豊川市、津島市、碧南市、刈谷市、 <u>豊田</u> 市、安城市、西尾市、蒲郡市、大山市、常滑市、江南市、小牧市、稲沢市、新城市、東海市、大府市、知多市、知立市、尾張旭市、高浜市、岩倉市、豊明市、日進市、田原市、愛西市、清須市、北名古屋、弥富市、みよし市、あま市、長久手市、東郷町、豊山町、大口町、扶桑町、大治町、蟹江町、飛島村、阿久比町、東浦町、南知多町、美浜町、武豊町、幸田町
三重	津市、四日市市、伊勢市、松阪市、桑名市、鈴鹿市、名張市、名張市、 <u>尾鷲</u> 市、亀山市、鳥羽市、熊野市、いなべ市、志摩市、伊賀市、木曾岬町、東員町、 <u>菟野</u> 町、朝日町、川越町、 <u>多気</u> 町、明和町、玉城町、度会町、 <u>南伊勢</u> 町、 <u>紀北</u> 町、 <u>御浜</u> 町、 <u>紀玉</u> 町
滋賀	大津市、彦根市、 <u>長浜</u> 市、近江八幡市、草津市、守山市、栗東市、甲賀市、野洲市、湖南市、 <u>高島</u> 市、東近江市、米原市、日野町、竜王町、愛荘町、豊郷町、甲良町、 <u>多賀</u> 町
京都	京都市、 <u>福知山</u> 市、 <u>舞鶴</u> 市、 <u>綾部</u> 市、宇治市、 <u>宮津</u> 市、 <u>亀岡</u> 市、城陽市、向日市、長岡京市、八幡市、京田辺市、京丹後市、 <u>南丹</u> 市、木津川市、大山崎町、久御山町、井手町、宇治田原町、笠置町、和束町、精華町、南山城村、 <u>伊根</u> 町、 <u>与謝野</u> 町
大阪	大阪市、堺市、岸和田市、豊中市、池田市、吹田市、泉大津市、高槻市、貝塚市、守口市、枚方市、茨木市、八尾市、泉佐野市、富田林市、寝屋川市、河内長野市、松原市、大東市、和泉市、箕面市、柏原市、羽曳野市、門真市、摂津市、高石市、藤井寺市、東大阪市、泉南市、四條畷市、交野市、大阪狭山市、阪南市、島本町、豊能町、能勢町、忠岡町、熊取町、田尻町、岬町、太子町、河南町、千早赤阪村
兵庫	神戸市、姫路市、尼崎市、明石市、西宮市、洲本市、芦屋市、伊丹市、相生市、 <u>豊岡</u> 市、加古川市、赤穂市、西脇市、宝塚市、三木市、高砂市、川西市、小野市、三田市、加西市、篠山市、 <u>養父</u> 市、丹波市、南あわじ市、 <u>朝来</u> 市、淡路市、宍粟市、加東市、たつの市、猪名川町、多可町、福美町、播磨町、 <u>市川</u> 町、福崎町、 <u>神河</u> 町、太子町、 <u>上郡</u> 町、 <u>香美</u> 町、新温泉町
奈良	奈良市、大和高田市、大和郡山市、天理市、橿原市、桜井市、五條市、御所市、生駒市、香芝市、葛城市、 <u>宇陀</u> 市、平群町、三郷町、斑鳩町、安堵町、川西町、三宅町、田原本町、高取町、明日香村、上牧町、王寺町、広陵町、河合町、 <u>吉野</u> 町、 <u>大淀</u> 町、 <u>下市</u> 町、 <u>黒滝</u> 村
和歌山	和歌山市、海南市、橋本市、有田市、御坊市、 <u>田辺</u> 市、 <u>新宮</u> 市、紀の川市、岩出市、 <u>紀美野</u> 町、かつらぎ町、 <u>九度山</u> 町、 <u>高野</u> 町、湯浅町、 <u>広川</u> 町、有田川町、 <u>美法</u> 町、 <u>日高</u> 町、 <u>由良</u> 町、 <u>印南</u> 町、 <u>みなべ</u> 町、 <u>日高川</u> 町、 <u>白浜</u> 町、 <u>上富田</u> 町、 <u>那智勝浦</u> 町、 <u>太地</u> 町、 <u>串本</u> 町
鳥取	鳥取市、米子市、倉吉市、境港市、 <u>若美</u> 町、 <u>八頭</u> 町、三朝町、湯梨浜町、 <u>琴浦</u> 町、北栄町、日吉津村、 <u>伯耆</u> 町
島根	松江市、 <u>浜田</u> 市、 <u>出雲</u> 市、 <u>益田</u> 市、 <u>大田市</u> 、安来市、 <u>江津</u> 市、 <u>雲南</u> 市
岡山	岡山市、倉敷市、津山市、玉野市、笠岡市、井原市、総社市、高梁市、新見市、備前市、瀬戸内市、赤磐市、真庭市、美作市、浅口市、和気町、早島町、里庄町、矢掛町、鏡野町、勝央町、新義町、西粟倉村、久米南町、美咲町、吉備中央町
広島	広島市、呉市、竹原市、三原市、尾道市、福山市、府中市、 <u>三次</u> 市、 <u>庄原</u> 市、大竹市、東広島市、廿日市市、 <u>安芸高田</u> 市、江田島市、府中町、海田町、熊野町、坂町
山口	<u>下関</u> 市、宇布市、山口市、 <u>萩</u> 市、防府市、下松市、 <u>岩国</u> 市、光市、 <u>長門</u> 市、 <u>柳井</u> 市、美祿市、周南市、山陽小野田市、 <u>周防大島</u> 町、 <u>和木</u> 町、 <u>田布施</u> 町、 <u>平生</u> 町
徳島	徳島市、鳴門市、小松島市、 <u>阿南</u> 市、 <u>吉野川</u> 市、 <u>阿波</u> 市、 <u>美馬</u> 市、 <u>三好</u> 市、石井町、松茂町、北島町、藍住町、板野町、上板町、 <u>つるぎ</u> 町、 <u>栗みよし</u> 町
香川	高松市、丸亀市、坂出市、善通寺市、観音寺市、さぬき市、東かがわ市、三豊市、土庄町、小豆島町、三木町、宇多津町、綾川町、琴平町、多度津町、まんのう町
愛媛	松山市、今治市、 <u>宇和島</u> 市、八幡浜市、新居浜市、西条市、 <u>太田</u> 市、 <u>伊予</u> 市、 <u>四国中央</u> 市、 <u>西予</u> 市、 <u>東温</u> 市、 <u>久万高原</u> 町、 <u>松前</u> 町、 <u>砥部</u> 町、 <u>内子</u> 町、 <u>伊方</u> 町
高知	高知市、 <u>室戸</u> 市、 <u>安芸</u> 市、南国市、 <u>土佐</u> 市、須崎市、 <u>宿毛</u> 市、 <u>土佐清水</u> 市、 <u>四万十</u> 市、 <u>香南</u> 市、 <u>香美</u> 市、 <u>いの</u> 町、 <u>佐川</u> 町、 <u>越知</u> 町、 <u>橋原</u> 町、 <u>四万十</u> 町、 <u>黒潮</u> 町
福岡	北九州市、福岡市、大牟田市、久留米市、直方市、飯塚市、田川市、柳川市、 <u>八女</u> 市、筑後市、大川市、行橋市、豊前市、中間市、小郡市、筑紫野市、春日市、大野城市、宗像市、太宰府市、古賀市、福津市、 <u>うきは</u> 市、宮若市、嘉麻市、朝倉市、みやま市、糸島市、那珂川市、宇美町、篠栗町、志免町、須恵町、新宮町、久山町、粕屋町、芦屋町、水巻町、岡垣町、遠賀町、小竹町、鞍手町、桂川町、筑前町、大井洗町、大木町、 <u>広川</u> 町、 <u>香春</u> 町、 <u>添田</u> 町、糸田町、川崎町、大任町、 <u>赤村</u> 、 <u>福智</u> 町、 <u>刈田</u> 町、 <u>みやこ</u> 町、吉富町、 <u>築上</u> 町
佐賀	佐賀市、唐津市、鳥栖市、多久市、 <u>伊万里</u> 市、武雄市、 <u>鹿島</u> 市、小城市、嬉野市、神埼市、吉野ヶ里町、基山町、上峰町、みやき町、 <u>白石</u> 町
長崎	長崎市、佐世保市、島原市、諫早市、大村市、平戸市、松浦市、 <u>刈馬</u> 市、 <u>壱岐</u> 市、 <u>五島</u> 市、西海市、雲仙市、南島原市、長与町、時津町、 <u>東彼杵</u> 町、 <u>川棚</u> 町、 <u>波佐見</u> 町、 <u>佐々</u> 町
熊本	熊本市*、 <u>八代</u> 市、 <u>人吉</u> 市、 <u>荒尾</u> 市、 <u>水俣</u> 市、 <u>玉名</u> 市、 <u>山鹿</u> 市、 <u>菊池</u> 市、 <u>宇土</u> 市、上天草市、宇城市、 <u>阿蘇</u> 市、 <u>天草</u> 市、 <u>合志</u> 市、玉東町、長洲町、 <u>大津</u> 町、 <u>菊陽</u> 町、 <u>南小国</u> 町、 <u>小国</u> 町、 <u>高森</u> 町、 <u>御船</u> 町、 <u>嘉島</u> 町、 <u>益城</u> 町、 <u>伊佐</u> 町、 <u>氷川</u> 町、 <u>芦北</u> 町、 <u>津奈木</u> 町 *印…熊本市南区は50%以上収録地域になります。
大分	大分市、別府市、 <u>中津</u> 市、 <u>田川</u> 市、 <u>佐伯</u> 市、 <u>臼杵</u> 市、津久見市、 <u>竹田</u> 市、 <u>豊後高田</u> 市、 <u>杵築</u> 市、 <u>宇佐</u> 市、 <u>豊後大野</u> 市、 <u>由布</u> 市、 <u>国東</u> 市、 <u>日出</u> 町、 <u>九重</u> 町、 <u>玖珠</u> 町
宮崎	宮崎市、都城市、 <u>延岡</u> 市、 <u>日南</u> 市、 <u>小林</u> 市、 <u>日向</u> 市、 <u>串間</u> 市、 <u>西都</u> 市、 <u>えびの</u> 市、 <u>三股</u> 町、 <u>高原</u> 町、 <u>国富</u> 町、 <u>高鍋</u> 町、 <u>新富</u> 町、 <u>木城</u> 町、 <u>川南</u> 町、 <u>都農</u> 町、 <u>門川</u> 町
鹿児島	鹿児島市、鹿屋市、 <u>枕崎</u> 市、 <u>阿久根</u> 市、 <u>出水</u> 市、指宿市、 <u>西之表</u> 市、 <u>垂水</u> 市、 <u>薩摩川内</u> 市、 <u>日置</u> 市、 <u>曾於</u> 市、 <u>霧島</u> 市、 <u>いちき串木野</u> 市、 <u>南さつま</u> 市、 <u>志布志</u> 市、 <u>奄美</u> 市、 <u>南九州</u> 市、 <u>伊佐</u> 市、 <u>給良</u> 市、 <u>さつま</u> 町
沖縄	那覇市、宜野湾市、石垣市、浦添市、名護市、糸満市、沖縄市、豊見城市、うるま市、 <u>宮古島</u> 市、南城市、本部町、 <u>読谷</u> 町、嘉手納町、北谷町、北中城村、中城村、西原町、与那原町、南風原町、八重瀬町

●全面積パーセント
 太字：90%以上を収録
 細字：50%以上を収録
 斜字：50%未満を収録

*地図ソフトの更新により収録エリアは変わります。
 ※収録されている市街地データの詳細終了時期は一部を除き、2018年7月です。

表示できる施設

ジャンル	企業名・中分類
コンビニエンスストア	コンビニエンスストア
ガソリンスタンド	ガソリンスタンド
駐車場	駐車場
交通機関	駅
	高速・都市高速・有料道路施設
	道の駅
	フェリーターミナル
	港
	空港
	タクシー
遊ぶ	遊園地(テーマパーク)
	レジャー公園・牧場
	その他レジャー施設
	海洋・海浜公園
	サファリパーク
	海水浴場
	川くんだり
	果物狩り
	遊覧船
	遊覧飛行機
	リフト・ロープウェイ
	釣り
	キャンプ場
	公営ギャンブル
	パチンコ
	麻雀
	ゲームセンター
	ビリヤード
	ボウリング場
	カラオケボックス
	マンガ喫茶
	インターネットカフェ
	アニメ・ゲームグッズ
	プラネタリウム
	クラブ・ライブハウス
	マリナー
	待ち合わせ場所
	趣味・娯楽・教養
観る	動物園
	植物園
	水族館
	美術館
	博物館
	資料館
	文化施設
	ホール会館
	劇場

ジャンル	企業名・中分類
観る(続き)	映画館
	城・城跡
	史跡
	名所・観光地等
	イベント
	ビューポイント
	住宅展示場
泊まる	ホテル
	ビジネスホテル
	旅館
	ペンション
	公共の宿
	ファッションホテル
	カプセルホテル
	家族旅行村
	国民休暇村
	民宿
	その他宿泊施設
買う	カー用品
	ホームセンター
	ディスカウント
	スーパー
	デパート
	複合大型商業施設
	アウトレットモール
	家電
	本
	ファッション
	衣服・呉服・小物
	シューズ
	バッグ・コート・毛皮
	その他繊維製品
	スポーツ
	雑貨
	ドラッグストア
	100円ショップ
	その他日用品・雑貨・文具
	チケット売場・プレイガイド
	携帯電話ショップ
	リサイクルショップ
	おもちゃ屋
	子供用品・服
	酒屋
	食材
	パン・お菓子
	花屋
	園芸店
	家具店

ジャンル	企業名・中分類
買う(続き)	インテリア用品店
	メガネ・コンタクトレンズ
	釣具店
	アウトドア用品店
	CDレコード店
	中古CDレコード店
	レンタルビデオ・CD
	化粧品・装飾品・民芸品
	オーディオ・パソコン・OA
	金物店・刃物店
	ガラス・陶磁器
	その他小売店
食べる	ファミリーレストラン
	ファストフード
	ラーメン
	うどん・そば
	日本料理
	中華
	イタリア料理
	寿司屋
	回転寿司
	フランス料理
	カレーハウス
	焼肉・ホルモン
	韓国料理
	お好み焼き
	とんかつ
	持ち帰り弁当
	喫茶
	酒場
	うなぎ料理店
	おでん屋
	海鮮料理店
	懐石料理
	割烹・料亭
	スバゲティ専門店
	ステーキハウス
	てんぷら料理店
	鳥料理店
	ピザハウス
	アイスクリーム
	その他和風飲食店
	その他洋風・中華飲食店
生活施設	郵便
	理容・美容
	クリーニング

ジャンル	企業名・中分類	
生活施設 (続き)	温泉	
	銭湯	
	サウナ・健康センター	
	クアハウス・スパ	
	教養施設・福祉施設	
	写真・写真館	
	組合	
	人材紹介・ 代行サービス	
	録音スタジオ	
	クレジット・質屋・ 買取	
	宅配便・運輸	
	リース・レンタル・ 修理	
	トイレ	トイレ
	銀行	都市銀行
		地方銀行
その他銀行		
公共施設	役所	
	警察署・交番	
	消防署	
	図書館	
	裁判所	
	税務署	
	年金事務所	
	保健所	
	法務局	
	運転免許試験場	
	ハローワーク	
	学校・ 教育施設	大学
		高校
中学校		
小学校		
短大		
高専		
中等教育学校		
幼稚園		
保育園		
特別支援学校		
自動車学校		
各種専門学校		
予備校		
その他学校・教育施設		
病院		病院
冠婚葬祭	冠婚葬祭場	
	結婚式場	
	霊園・墓地	
	造花・装飾・花環	
	火葬場	
スポーツ 施設	ゴルフ	
	スキー・スケート	
	マリンスポーツ	

ジャンル	企業名・中分類	
スポーツ 施設(続き)	野球場	
	競技場	
	プール	
	モータースポーツ	
	自転車	
	テニスコート	
	体育館	
	武道館	
	スポーツクラブ	
	バッティングセンター	
	公営スポーツ施設	
	その他スポーツ施設	
	神社・仏閣・ 教会・巡礼	神社
		仏閣・寺
		教会
全国著名巡礼名所		
カー ディーラー	スズキ	
	スバル	
	ダイハツ	
	トヨタ	
	トヨタ部品	
	日産	
	日産部品	
	Honda Cars店	
	マツダ	
	三菱	
	レクサス	
	アウディ	
	アルファロメオ	
	クライスラー	
	シトロエン	
	ジャガー	
	GM	
	GMDAT	
	BMW	
	フィアット	
フェラーリ		
フォルクスワーゲン		
プジョー		
ベントレー		
ボルシェ		
ボルボ		
マクラーレン		
マセラティ		
MINI		
メルセデス・ベンツ		
ヤナセ		
ランドローバー		
ランボルギーニ		
ルノー		
ロータス		
ロールスロイス		
いすゞ		

ジャンル	企業名・中分類
カー ディーラー (続き)	日野
	三菱ふそう
自動車関連	UDトラックス
	その他 カーディーラー
	自動車整備工場
	中古車販売
	レッカーサービス
	ロードサービス
	レンタカー
	オートバイ販売・部品・ 用品
レンタルバイク	
その他自動車・自転車	
エコステー ション	エコステーション
その他 ジャンル	大使館・領事館
	マスメディア
	旅行・観光業
	ペット
	製造・卸売業 農園・果樹園

別売品のご案内

● 車載用吸盤スタンド

： CA-PTQ25D

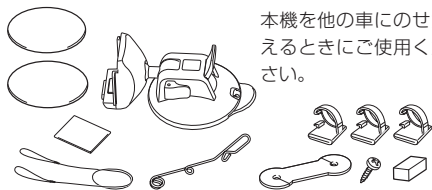

本機を他の車にのせかえるときにご使用ください。

● 車載用貼付スタンド

： CA-PT20D*

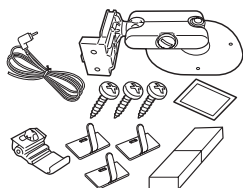

吸盤スタンドが取り付けられない場合、粘着テープとねじで取り付けすることができます。

● 車載用取付キット(トレイ固定方式)

： CA-PT71D

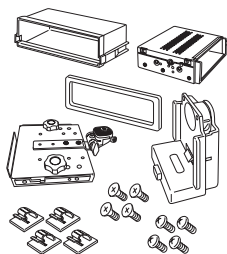

1 DINスペースにナビゲーションを固定する場合にご使用ください。

● ACアダプター

： CA-PAC22D



本機を家の中で使用できます。

● シガーライターコード(12 V車対応)

： CA-P12VD6D*

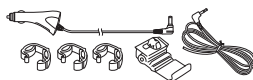

本機を他の車にのせかえるときにご使用ください。

● シガーライターコード(12 V/24 V車対応)

： CA-P24VD6D*

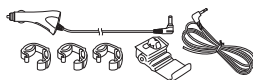

本機を他の車にのせかえるときにご使用ください。

● パーキングブレーキ接続ケーブル

(オートマチック車シフトレバー取付)

： CA-PMBX1D*

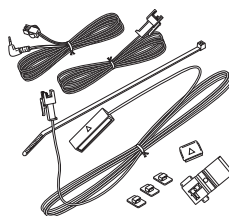

本機の走行/停車判定をパーキングブレーキに連動させたい場合にご使用ください。

※シフトレバー付のオートマチック車は、マグネットタイプで取り付けることができます。

*印…本機にはパーキングブレーキ接続ケーブルは付属されていません。パーキングブレーキ接続ケーブルを使用する場合は、下記別売品のいずれかに同梱されているパーキングブレーキ接続ケーブル/パーキングケーブルをご使用ください。

・ CA-PT20D ・ CA-P12VD6D ・ CA-P24VD6D ・ CA-PMBX1D ・ CA-PBCX2D

● アンテナ変換ケーブル

: CA-PANX1D

G1300VD G730D のみ

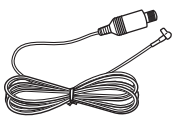

アンテナ変換ケーブルと市販のF型テレビ接続ケーブルを接続することにより、ご家庭でテレビ(ワンセグ)の映像を見ることができます。

● ワンセグ用フィルムアンテナ

: CA-PDTNF26D

G1300VD G730D のみ

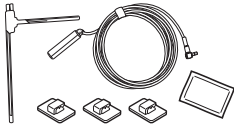

車でテレビ(ワンセグ)の受信を安定させます。

● ワンセグアンテナ用フィルムエレメント

: CA-PFL26DTD

G1300VD G730D のみ



本別売品はフィルムエレメントの部品です。
アンテナ一式は、ワンセグ用フィルムアンテナ(CA-PDTNF26D)をお買い求めください。

● GPS アンテナ

: CA-PN20D

G1300VD G730D のみ

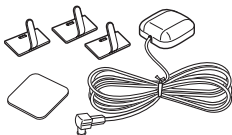

車内でのGPS衛星の電波の受信を安定させます。

● FM-VICS用アンテナ(のせかえ用)

: CA-VA010D

G1300VD のみ

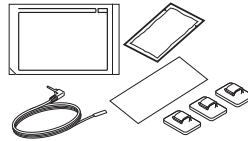

本機を他の車にのせかえるときにご使用ください。

● リヤビューカメラ

: CY-RC100KD

G1300VD のみ

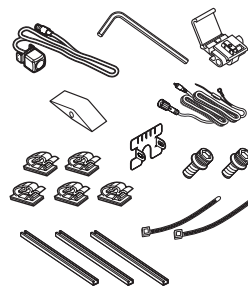

必要に応じてカメラの映像に切り換え、自車後方の様子を確認することができます。

● リヤビューカメラ接続ケーブル

: CA-PBCX2D*

G1300VD のみ



リヤビューカメラ/市販の映像出力ケーブル(RCAコード・ビデオ用)を接続する場合に必要です。

別売品は販売店でお買い求めいただけます。

パナソニックの家電製品直販サイト「パナソニック ストア」でお買い求めいただけるものもあります。詳しくは「パナソニック ストア」のサイトをご覧ください。

<http://jp.store.panasonic.com/>

パナソニックグループのショッピングサイト



Panasonic Store

商標などについて

- Windows、Windows CEは、米国Microsoft Corporationの米国およびその他の国における登録商標または商標です。
- 本製品は、Microsoft Corporationと複数のサードパーティの一定の知的財産権によって保護されています。本製品以外での前述の技術の利用もしくは配布は、Microsoftもしくはは権限を有するMicrosoftの子会社とサードパーティによるライセンスがない限り禁止されています。
- 「VICS」および「VICS WIDE」は、一般財団法人道路交通情報通信システムセンターの商標です。
- 「ETC」は、一般財団法人ITS サービス高度化機構の登録商標です。
- SDHCロゴはSD-3C, LLCの商標です。
- “ゼンリン” および “ZENRIN” は、株式会社ゼンリンの登録商標です。
- “タウンページ” は、日本電信電話株式会社の商標です。
- 「マップコード」 および 「MAPCODE」 は株式会社デンソーの登録商標です。
- まっぶるコードは株式会社昭文社の登録商標または商標です。
- 「るぶDATA」は、株式会社ジェイティービーの登録商標または商標で、株式会社JTBパブリッシングが同社より独占的使用権の許諾を得て利用しています。
- QRコードは(株)デンソーウェーブの登録商標です。
- 本製品は、MPEG-4 Patent Portfolio License及びAVC Patent Portfolio Licenseに基づきライセンスされており、以下に記載する行為に係るお客様の個人的かつ非営利目的の使用を除いてはライセンスされておりません。
 - ・画像情報をMPEG-4 Visual、AVC規格に準拠して(以下、MPEG-4/AVCビデオ)を記録すること。
 - ・個人的活動に従事する消費者によって記録されたMPEG-4/AVCビデオ、または、ライセンスをうけた提供者から入手したMPEG-4/AVCビデオを再生すること。詳細についてはMPEG LA, L.L.C.(<http://www.mpegla.com>)をご参照ください。
- 本製品の説明書に記載されている各種名称、会社名、商品名などは、各社の登録商標または商標です。
- 各社の商標および製品商標に対しては特に注記のない場合でも、これを十分尊重いたします。

数字・アルファベット

1 ルート探索	E-3
3D地図	B-7, B-8
ACアダプターで使用する	A-20
AV音量バー	B-4, I-6, I-7
AV同時動作について	I-7
AVモードを終了する	I-5
ecoドライブ情報について	F-10
設定をする	F-11
ETCレーンを表示する	H-6, H-9
GPSの受信状態について	B-5
GPSログ	
SDメモリーカードへ保存する	F-15
記録について	F-13
削除する	F-15
スタート/ストップ	F-14
設定する	F-14
使う	F-13
保存形式について	F-13
Gアプリ	I-22
Gジャイロ	A-5
JCTビューを表示する	H-5, H-8
LAUNCHER ボタン	B-4
Myストッカー	
Myストッカー内のファイルを削除する	J-4
Myストッカーについて	J-2
Myストッカーへコピーする	J-3
Myストッカーへのコピーについて	J-2
Myストッカーを初期化する	J-6
コピー先を選択する	J-3
使用領域を確認する	J-5
SDメモリーカード	
SDメモリーカードから地点を全て書き替える	F-6
SDメモリーカードから地点を追加する	F-7
SDメモリーカードから地点を登録する	F-8
SDメモリーカードから目的地を探す	C-10
SDメモリーカードについて	A-23
SDメモリーカードへコピーする(Myストッカー)	J-3
SDメモリーカードを挿入する/取り出す	A-24
VICS	
FM多重放送局を選局する	G-6
FM多重放送局をプリセット登録する	G-8
VICS情報(FM多重)について	G-2
VICS情報(FM多重)の緊急情報を見る	G-9
VICS情報(FM多重)の図形情報を見る	G-5
VICS情報(FM多重)の文字情報を見る	G-5
VICS表示の設定をする	G-10

エリア選局	G-7
交通情報の表示について	G-3
自動選局	G-6
手動選局	G-6
VICSアンテナの取り付けかた	A-15
VICSガイド	H-6
VICS自動再探索(スイテルート案内)	H-18, H-19

あ行

明るさ調整	K-3
アラーム	F-4
案内設定	
ETCレーンの表示	H-6
JCTビューの表示	H-5
VICSガイド	H-6
一時停止案内	H-4
オートデモスタート	H-6
逆走注意アラーム	H-5
急カーブ案内	H-5
交差点拡大図の表示	H-5
交差点情報表示	H-5
高速レーン減少案内	H-5
合流案内	H-4
事故多発地点案内	H-5
指定方向外禁止案内	H-5
自動再探索時のアラーム	H-6
新旧ルート比較画面表示	H-6
制限速度案内	H-4
専用レーン音声案内	H-4
盗難多発地点警告	H-5
トンネル出口音声案内	H-4
ハイウェイモードの表示	H-5
標識拡大表示	H-4
踏み切り案内	H-4
方面看板の表示	H-5
目的地方位	H-3
リアル3D表示	H-6
ルート情報の表示	H-5
ルート色の表示	H-3
ルートの全表示	H-3
一時停止案内	H-4
位置情報	
位置情報付き画像ファイルマーク	I-19
位置情報付き画像ファイルを地点登録/ 目的地にする	I-21
緯度・経度	C-11
迂回探索	E-9

映像入力設定	K-11
エリアスキャン	I-11
オートデモスタート/デモ	H-6
音楽再生	
頭出し	I-19
一時停止	I-19
再生	I-19
再生メディアを切り換える	I-19
表示部について	I-18
ランダム再生	I-19
リピート再生	I-19
音声案内について	B-17
音声案内の音量を調整する	H-11
音声や字幕を切り換える	I-17
音量調整する(AVモード)	I-6

か行

ガイドブック	D-1
ガイドブック地点	D-3, H-2
拡大/縮小する	B-7
各部のなまえとはたらき	B-2
画像再生	
頭出し	I-19
一時停止	I-19
位置情報付き画像ファイルを地点登録/ 目的地にする	I-21
回転	I-19
再生	I-19
再生メディアを切り換える	I-19
スライドショー	I-19
スライドショーの間隔を設定する	I-20
表示設定	I-21
表示部について	I-18
ランダム再生	I-19
家庭動作	A-18
画面消し	K-4
画面の明るさ調整	K-3
冠水注意ポイント	B-5
キー操作音	K-4
軌跡	F-16
起動画面の設定をする	I-16
逆走警告	A-5, H-5, H-7
逆走注意	H-5, H-7
逆走注意アラーム	H-5, H-7
急カーブ案内	H-5
吸盤スタンドの取り付けかた	A-8
吸盤スタンドの取り外しかた	A-12
緊急警報放送を見る	I-14
クイックGPSについて	A-5

クイックメニュー	B-11
車動作	A-18
車に吸盤スタンドを取り付ける	A-6
グロナス	A-2, B-5, F-12
グロナスの設定	F-12
経由地	
出発地/経由地/目的地の地点の入れ替え	E-7
追加	E-4
変更	E-6
現在地	
現在地(自車)マークのずれについて	A-4
表示する	B-9
現在地ボタン/戻るボタンについて	B-9
現在地マーク	
現在地(自車)マークの位置を修正	H-15
現在地(自車)マークの種類を設定	H-16
交差点	
交差点拡大図の表示をする	H-5, H-9
交差点情報を表示する	H-5, H-9
リアル3D交差点を表示する	H-6, H-9
高速レーン減少案内	H-5
合流案内	H-4
コードクリップの取り付け/取り外しかた	A-13

さ行

再探索	E-8
シガーライターコードで使用する	A-20
市街地図(詳5m/詳12m/詳25m /詳50mスケール)の収録エリア	L-2
事故多発地点案内	B-5, H-5, H-7
自車マーク	
位置を修正する	H-15
種類を設定する	H-16
施設50音	C-6
施設情報	
施設の名前から探す	C-6
ジャンルから探す	C-5
周辺にある施設から探す	C-8
表示できる施設	L-4
自宅周辺の地図を表示する	C-9
自宅チャンネルリスト/お好みチャンネル リストを呼び出す	I-13
自宅までのルートを探索する	B-16
自宅を登録する	B-13
視聴エリア変更を自動に戻す	I-10
視聴エリアを変更する	I-10
指定方向外禁止案内	H-5
自動再探索	H-18
自動再探索時のアラームを設定する	H-6

シミュレーション	E-10
車両センサー	F-16
ジャンル	C-5
住所	C-3
充電時間	A-22
充電について	A-21
充電ランプ	A-21
周辺施設	C-8
受信レベルを確認する	I-15
出荷状態に戻す	K-7
出発地	
出発地／経由地／目的地の地点の入れ替え	E-7
変更	E-6
主電源スイッチ	A-19
準天頂衛星システム「みちびき」	A-2, B-5, F-12
消音(AVモード)	I-6
消音(ナビモード)	H-11
使用可能時間	A-22
省電力設定	K-4
初期化	
My ストッカーを初期化する	J-6
お買い上げ時の状態に戻す	K-7
自律航法学習結果の初期化をする	K-7
ルート学習の初期化をする	H-18
自律航法	A-5, B-5
新旧ルート比較画面表示	H-6, H-10
スイテルート案内	H-19
スクロール	B-8
スマートIC	H-18, H-19
スライドショー	I-19
制限速度案内	H-4
セキュリティコード	K-5
設定	
3D 地図の角度を調整する	H-15
eco ドライブの設定をする	F-11
案内設定をする	H-3
音声案内の音量を調整する	H-11
ガイドブック地点の設定をする	H-2
画面消し設定をする	K-4
現在地(自車)マークの位置を修正する	H-15
現在地(自車)マークの種類を設定する	H-16
セキュリティコードを設定する	K-5
地図ボタン表示の設定をする	H-16
地図モードの設定をする	H-15
昼夜切換／地図の色を設定する	H-13
平均速度を設定する	H-17
右画面設定	B-14, H-13
文字表示の設定をする	H-14
ランドマーク表示の設定をする	H-2
ルート設定について	B-15
ルート探索条件の設定をする	H-18

設定メニュー	B-12
選局する	I-12
専用レーン音声案内	H-4
全ルートを表示する	E-10
走行軌跡	F-16
走行状態確認	F-16
走行中の制限	A-18
速度連動案内	H-11

た 行

探索

1 ルート探索	E-3
迂回探索	E-9
区間ごとの探索条件を変更する	E-7
現在地から自宅までのルートを探索する	B-16
現在地から目的地までのルートを探索する	B-16
再探索	E-8
複数ルート探索	E-3
ルート探索条件の設定をする	H-18
探索条件を変更する	E-7, H-18

地図

3D 地図	B-7
地図画面の見かた	B-4
地図に表示される記号	B-6
地図表示(方位)を切り換える	B-7
地図を拡大／縮小する	B-7
テナント情報	B-12
地図基本表示の設定をする	H-12
地図更新	K-8
地図更新ID	K-8
地図スクロール	B-8
地図ボタン表示の設定をする	H-16
地名50音	C-7
チャンネルスキャンをする	I-11
チャンネルリストを確認／選局する	I-12
中継・系列局自動サーチ設定をする	I-15
データ放送を見る	I-14
テレビ視聴制限	K-6
テレビ(ワンセグ)	
エリアスキャンをする	I-11
音声や字幕を切り換える	I-17
起動画面の設定をする	I-16
緊急警報放送を見る	I-14
自宅チャンネルリスト／お好みチャンネル	
リストを呼び出す	I-13
視聴エリア変更を自動に戻す	I-10
視聴エリアを変更する	I-10
受信レベルを確認する	I-15
選局する	I-12
チャンネルスキャンをする	I-11

な行

内蔵電池

充電時間と連続使用可能時間	A-22
充電について	A-21
充電ランプ/電池マーク	A-21
内蔵電池で使用する	A-21

ナビID.....K-8

ナビメニュー画面について.....B-9

入力

文字入力	B-18
------	------

は行

バージョン情報.....K-8

番組表を見る.....I-13

微調整(スクロール).....B-8

ビデオ

映像入力設定と表示について	K-11
画質調整をする	K-12
接続する	K-10

標識拡大表示.....H-4

表示部

Gアプリ	I-22
音楽再生	I-18
画像再生	I-18
テレビ(ワンセグ)	I-8
動画再生	I-18

フォルダ名編集.....F-5

複数ルート探索.....E-3

踏み切り案内.....H-4

平均速度の設定.....H-17

平面地図画面.....B-5

別売品.....L-6

保安基準.....A-6, A-14

放送用メモリーを削除する.....I-16

方面看板を表示する.....H-5, H-9

チャンネルリストを確認/選局する	I-12
中継・系列局自動サーチ設定をする	I-15
データ放送を見る	I-14
テレビ(ワンセグ)を見る	I-8
時計表示の設定をする	I-17
番組表を見る	I-13
表示部について	I-8
放送用メモリーを削除する	I-16

電源

入れる	A-20
切る	A-22

電源設定.....K-9

電源ボタン.....A-19

電池

充電時間と連続使用可能時間	A-22
充電について	A-21
充電ランプ/電池マーク	A-21
内蔵電池で使用する	A-21

電池動作.....A-18

電話番号.....C-4

動画再生

頭出し	I-19
一時停止	I-19
再生	I-19
再生メディアを切り換える	I-19
表示部について	I-18
ランダム再生	I-19
リピート再生	I-19

動作の種類と走行中の制限について.....A-18

盗難多発地点警告.....B-5, H-5, H-8

登録地点

登録する	B-14
登録地点から目的地を探す	C-2
登録地点のフォルダ名を編集する	F-5
登録地点の編集/見る	F-2
登録地点を書き出す/追加する	F-7
登録地点を全て書き出す/全て書き替える	F-6
登録地点を並び替え	F-5

登録地点情報を選んで書き出す/追加する.....F-7

登録地点情報を全て書き出す/

全て書き替える.....F-6

時計表示の設定をする.....I-17

取り付け角度・寸法について.....A-8

トンネル出口音声案内.....H-4

ま 行

マップコード	C-12
マップマッチング	A-5
まっぶるコード(MGコード)	C-12
右画面に地図／情報を表示する	B-14
みちびき	A-2, B-5, F-12
みちびきの設定	F-12
メディア切換	
Gアプリ	I-22
音楽再生	I-19
画像再生	I-19
動画再生	I-19
目安線を調整する	K-13
目安線を表示する	K-12
目的地	
出発地／経由地／目的地の地点の入れ替え	E-7
変更	E-6
目的地方位を設定する	H-3
目的地履歴	C-7
目的地を探す	
SDメモリーカードから	C-10
緯度・経度から	C-11
現在地またはスクロール先の施設のジャンルから	C-5
コードから(まっぶるコード(MGコード)・マップコード)	C-12
施設のジャンルから	C-5
施設の名前から	C-6
住所から	C-3
周辺にある施設から	C-8
地図から	C-8
地名から	C-7
電話番号から	C-4
登録地点から	C-2
目的地履歴から	C-7
郵便番号から	C-10
文字入力	B-18
文字表示設定	H-14

や 行

郵便番号	C-10
------	------

ら 行

ランチャー表示	B-4
ランチャーボタンの編集をする	H-17
ランドマークの設定	H-2
リアル3D交差点を表示する	H-6, H-9
立体アイコン	B-5
リヤビューカメラ	
映像入力設定と表示について	K-11
画質調整をする	K-12
接続する	K-10
リヤビューカメラ映像の目安線を調整する	K-13
リヤビューカメラ映像の目安線を表示する	K-12
ルート案内ストップ／スタート	E-9
ルート学習	
初期化	H-18
設定	H-18
ルート学習結果について	H-19
ルート色を設定する	H-3
ルート探索	
1ルート探索	E-3
複数ルート探索	E-3
ルート探索条件の設定をする	H-18
ルート変更	
経由地の追加	E-4
出発地／経由地／目的地の地点の入れ替え	E-7
出発地／経由地／目的地の変更と削除	E-6
ルート編集	
現在のルートを削除する	E-11
現在のルートを表示する	E-10
現在のルートを保存する	E-11
保存したルートを呼び出す／削除する	E-11
ルートを変更する	E-4
連続使用可能時間	A-22

パナソニック株式会社
オートモーティブ社