

# パーキングブレーキ接続ケーブルを接続する(2)

## 手順2. 配線する

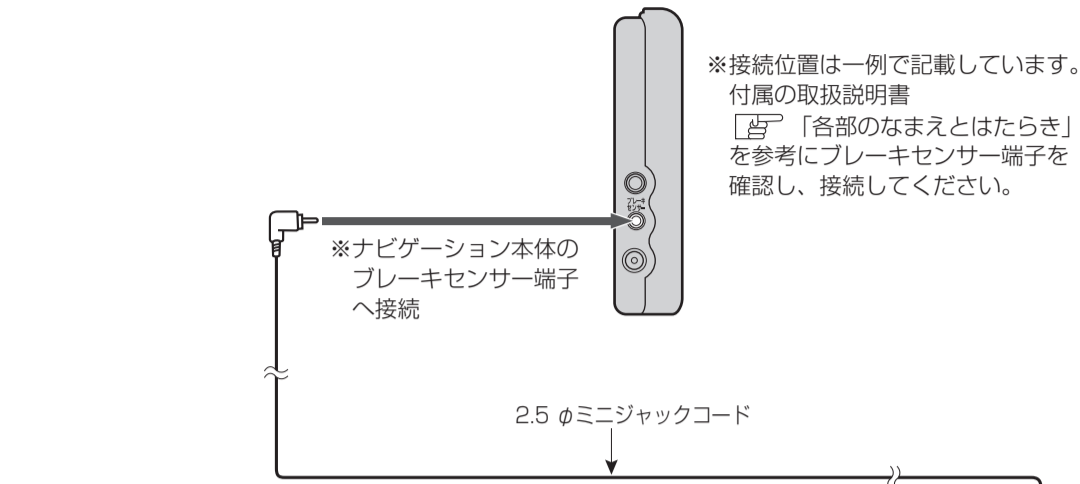

### ■ 配線タイプの場合

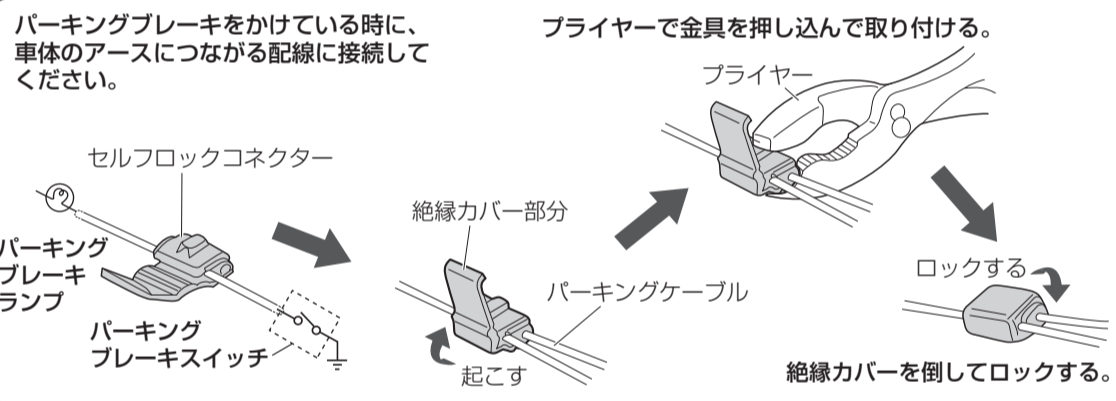
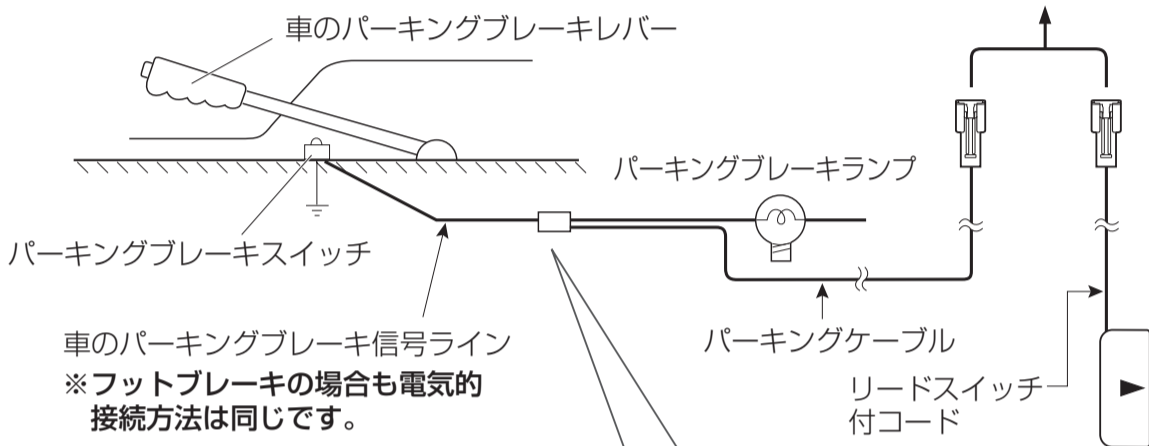

### ■ マグネットタイプの場合

※車のシフトレバーをパーキング (P) の位置にしてから取り付けてください。

#### ① マグネットとスイッチの取り付け位置について

##### □ シフトレバーの下側に取り付けるとき

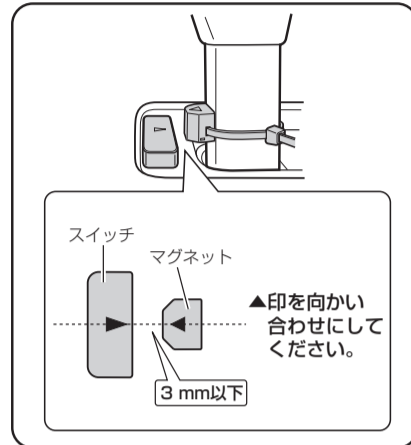

##### □ シフトレバーの上側に取り付けるとき

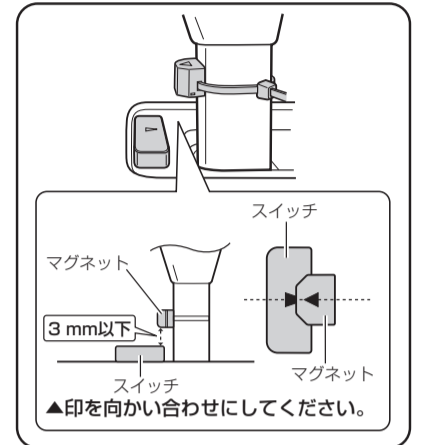

#### ② シフトレバーをパーキング (P) の位置にし、マグネットのはくり紙をはがしてシフトレバーに貼り付ける。



#### ③ マグネットにのっているワイヤーバンドでしっかりと締める。

※締めたあと、ワイヤーバンドが長すぎた場合は、はさみなどで切ってください。

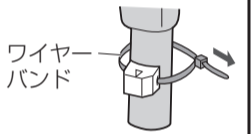

#### ④ スwitchのはくり紙をはがし、マグネットの▲印とSwitchの▲印が向かい合わせになるように貼り付ける。

※マグネットとSwitchの間隔は3mm以下になるように貼り付けてください。

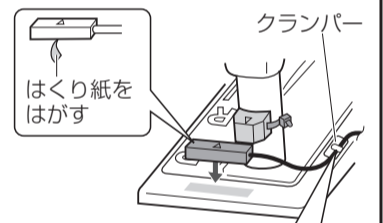

※必ずクランパーで留めてください



## 接続確認について

車に取り付け後、ナビゲーション本体の車両センサーで、パーキングブレーキ接続ケーブルが正しく配線されているか確認してください。

- ① 車のパーキングブレーキをかける。
- ② **メニュー** → **情報** をタッチする。
- ③ **車両センサー** をタッチする。
- ④ 接続確認画面で、パーキングブレーキが "ON" になっていることを確認する。  
※ "OFF" になっているときは、車のパーキングブレーキをかけているか、またはそれぞれの配線方法が正しく配線されているか再度確認してください。
- ⑤ **現在地に戻る** をタッチする。  
: 現在地の地図画面に戻ります。

## クリップの取り付け／取り外しかた

シガーライターコード (12V車対応) と 2.5φミニジャックコード／パーキングケーブル／リードスイッチ付コードを束ねる場合、付属のクリップを使用して束ねてください。



### 取り付けの場合

クリップにシガーライターコード (12V車対応) と 2.5φミニジャックコード／パーキングケーブル／リードスイッチ付コードを入れ、"カチッ" と音がするまでクリップの両側を内側に押しってください。

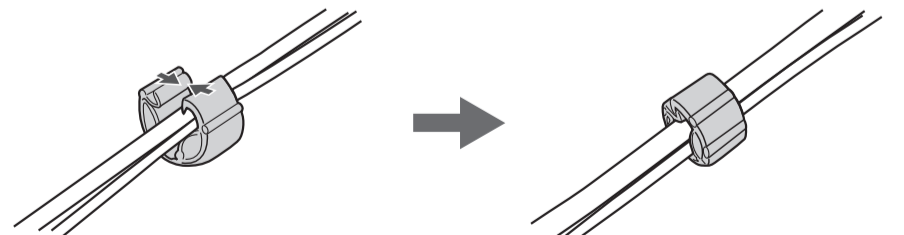

### 取り外す場合

クリップの合わせ面に爪を引っかけて、外側に開いてください。

