

- ⑧ 吸盤スタンドを取り付け、スタンド用ストラップをクリップに取り付ける。

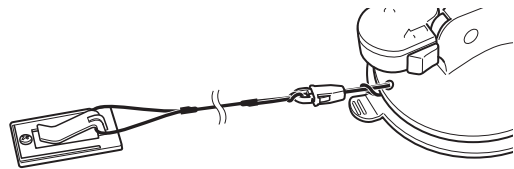

- ⑨ 余ったスタンド用ストラップはコードリールに巻き付けて止め、たるまないように長さを調整する。

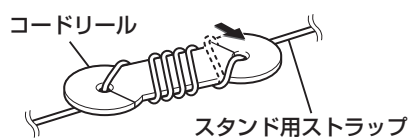

手順 5. 取付用シートを貼り付ける

ダッシュボードの材質や表面状態によっては、吸盤の吸着力が十分得られないことがありますので、付属の取付用シートを使用してください。

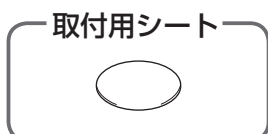

■ 取付用シートを貼り付ける前に必ずお読みください。

- 取付用シートの貼り付け場所を付属のクリーナーできれいに拭き、ホコリなどを取り除いてから貼り付けてください。有機溶剤（ベンジン、シンナーなど）は使用しないでください。
- 貼りなおしができないので慎重に取り付け場所を決めてください。
- 空気が入らないよう端から貼って、強く押し付けてください。
- 気温が低い(20℃以下)の場合は、車内ヒーターで車内を暖めてください。
- 取付用シートの粘着面全体を上からしっかりと押さえて貼り付けてください。全面で貼り付けされていない場合は、振動などで脱落するおそれがあります。
- 貼り付けは1回のみです。貼りなおすと変形したり粘着力が弱くなります。また、取付用シートの周囲にすき間がないように貼り付けてください。
- 貼り付け直後は粘着力が弱いため、必ず24時間以上、取付用シートのみ状態で放置してください。

- ① 取り付け位置を付属のクリーナーできれいに拭きとり、完全に乾燥させる。

- ② 取付用シート裏面のはくり紙をはがし、吸盤スタンドの取り付け位置に貼り付ける。

- ・粘着面全体を上からしっかりと押さえる。
- ・全体にすき間がないように貼り付ける。

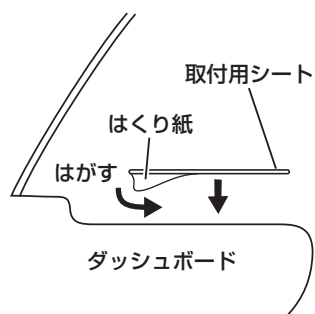

手順 6. ダッシュボードに吸盤スタンドを取り付ける

- ① 吸盤面に付いている吸盤保護用透明フィルムをはがす。

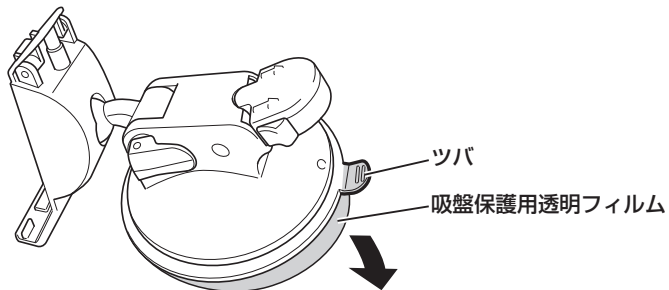

- お願い** すでに吸盤保護用透明フィルムをはがし、吸盤面に吸盤スタンド保護用シートを貼り付けている場合は、吸盤後方のツバ部分を持ち、ゆっくりと吸盤スタンド保護用シートをはがしてください。

- ② 吸盤面をダッシュボードに10秒程度強く押しつけた後に、吸盤固定レバーを倒し吸着させる。

- ※しっかりと吸着できているか、スタンドに力を加えて確認してください。

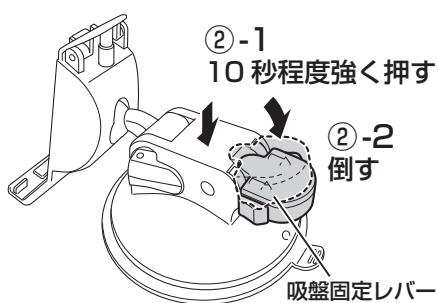

- お願い**
- 10秒程度押し続けることで吸着力が強くなります。
 - 吸盤面が汚れると、吸着力が低下します。吸着力が低下した場合は、毛羽立たない柔らかい布かスポンジに少量の水をふくませ、汚れを取り除くように拭き、吸盤面を完全に乾燥させてからご使用ください。※水以外では拭かないでください。
 - 吸盤スタンドを掃除するなどしても吸着力が弱いと感じる場合は、取り付ける位置を変更するか、取付用シートを貼り付けてから吸盤スタンドを取り付けてください。(手順5参照)
 - 光沢面に吸盤スタンドを貼り付けた場合、吸着力が増しはがしにくくなるおそれがあります。光沢面に貼り付ける場合は、付属の取付用シートをご使用ください。(手順5参照)
 - 取付用シートをお使いの場合は、吸盤面がはみ出さないようにしてください。

手順 7. ナビゲーション本体を取り付ける

- ① 手順2を参考にナビゲーション本体をナビ取付ステーに取り付ける。

- ※ 吸盤スタンドのスタンドアーム固定レバーはしっかり倒してください。固定が弱いと、車の振動などでレバーがゆるみ、ナビゲーション本体の取り付け角度が変わるおそれがあり危険です。

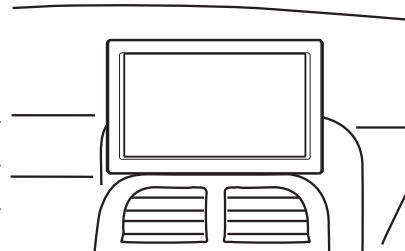

- お願い**
- 吸盤スタンド各部のゆるみ、吸盤がはがれそうになっていないかなど、定期的に点検してください。
 - 取り付ける前に、ナビゲーション本体のフリップ式GPSアンテナを水平位置まで開いてください。

取り外しかたについて

■ ナビゲーション本体をナビ取付ステーから外す場合

- ① ナビゲーション本体を軽く支え、もう一方の手でナビ取付ステー上側のレバー部を押す。

- お願い** 液晶ディスプレイを持って、ナビゲーション本体を取り付けたり、取り外したりしないでください。

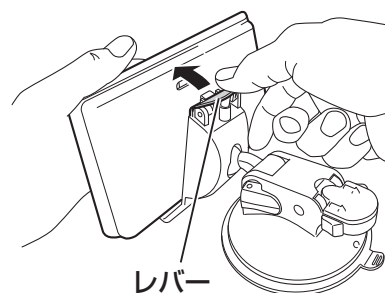

■ 吸盤スタンドをダッシュボードから外す場合

- ※ 吸盤スタンドを外す前に、吸盤スタンド後方に取り付けられている落下防止用部品のジョイントを分離してください。(手順4-②参照)

- ① 吸盤スタンドの吸盤固定レバーの両横をつまみながら、後方に引き吸盤固定レバーを持ち上げる。

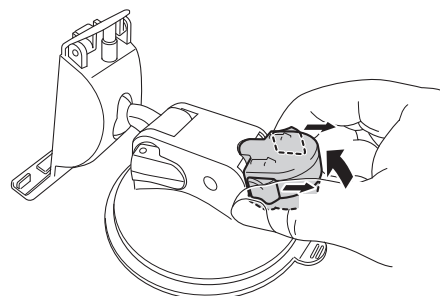

- ② 吸盤後方のツバ部分を持ってゆっくりと吸盤スタンドをはがす。

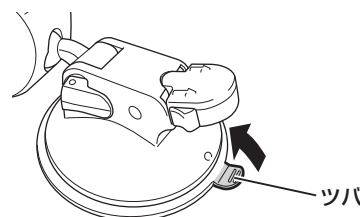

- ③ 吸盤スタンドを取り外した後、吸盤スタンド保護用シートに貼り付ける。

- ※ 取り外し後は、吸盤面へのホコリの付着を防ぐため、吸盤面に吸盤スタンド保護用シートを貼り付けてください。

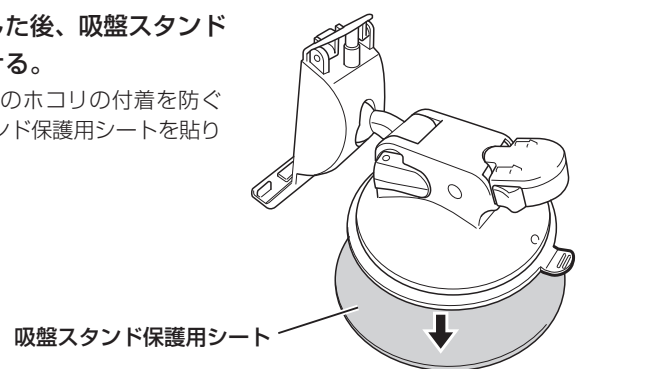

コードクリップの取り付け／取り外しかた

コードを束ねるときに付属のコードクリップを使用して束ねてください。



■ 取り付ける場合

- ① コードをコードクリップに入れ、“カチッ”と音がするまで押しつけてロックする。

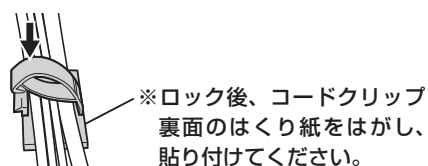

- ※ ロック後、コードクリップ裏面のはくり紙をはがし、貼り付けてください。

■ 取り外す場合

- ① 下記イラストのようにスライドさせて、ロックを解除する。

