



取付説明書 [配線用]

SSDポータブルカーナビゲーション
シガーライターコード (12 V車対応) / パーキングブレーキ接続ケーブル

内容物の確認

シガーライターコード(12 V車対応)

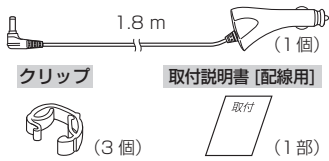

パーキングブレーキ接続ケーブル一式

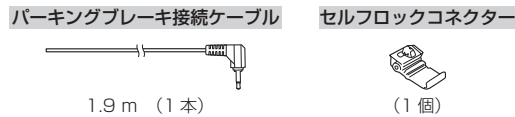

※本書に記載の寸法は、おおよその数値です。

※本書でのイラストはイメージであり、実際と異なる場合があります。

※パーキングブレーキはサイドブレーキ (ハンドブレーキ) / フットブレーキと同一の意味を表します。

取り付け・配線の前に、別冊の取扱説明書の「安全上のご注意」(A-2)を必ずお読みください。

本機を車動作(☑ 取扱説明書「動作の種類と制限について」)で使用時、安全上の配慮から走行中に一部の操作が制限されます。また、テレビ(ワンセグ)・動画再生などの映像も表示されなくなります。

本機では走行/停車判定方法を下記より選択できます。

- ・付属のパーキングブレーキ接続ケーブルを接続して判定する。
- ☑ 「パーキングブレーキ接続ケーブルを使用する場合」
- ・付属のパーキングブレーキ接続ケーブルを接続せずに、GPS衛星からの情報と自律航法により判定する。

※付属のパーキングブレーキ接続ケーブルを接続することにより、GPS衛星からの情報と自律航法による判定方法ではなくなります。

※付属のパーキングブレーキ接続ケーブルを使用しない場合、GPS未受信時や発進/停止を繰り返したときは、走行/停車の判定が正しく行えない場合があります。

作業が困難な場合は、本機または車のお買い上げの販売店や最寄りのカーディーラーにお問い合わせください。
(作業工賃が発生した場合は、お客様のご負担となりますのでご了承ください。)

SSDとはSolid State Device(ソリッドステートデバイス)の略で地図データの記録媒体として(大容量)フラッシュメモリーを使用したものです。

パナソニック株式会社
オートモーティブシステムズ社

〒224-8520 横浜市都筑区池辺町4261番地

安全上のご注意

人への危害、財産の損害を防止するため、必ずお守りいただくことを説明しています。

- 誤った使いかたをしたときに生じる危害や損害の程度を区分して、説明しています。

警告 「死亡や重傷を負うおそれがある内容」です。

- お守りいただく内容を次の図記号で説明しています。(次は図記号の例です)

禁止 してはいけない内容です。

警告



シガーライターコード (12 V車対応) をはさみやカッターなどで切ったり被覆をはがしたりしない

火災や感電、故障の原因になります。

電源コードの被覆を切って、他の機器の電源を取ることは絶対にしない
電源コードの電源容量がオーバーし、火災や感電、故障の原因になります。

シガーライターコード (12 V車対応) のプラグ先端部を分解しない

ヒューズなど部品が飛び出し、目や顔にあたり、けがの原因になります。
また、ヒューズなどの部品は小さいため、小児が誤って、飲み込むおそれがあります。
万一飲み込んだと思われるときは、すぐに医師にご相談ください。

※ヒューズ交換が必要な場合は、お買い上げの販売店にご依頼ください。

シガーライターコード(12 V車対応)を接続する

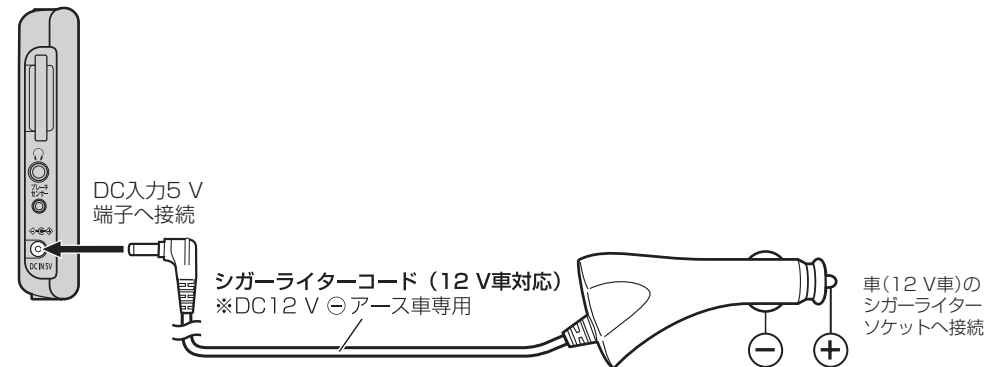

- お願い**
- 使用しないときは、ソケットからプラグを抜いてください。
 - ヒューズ(2 A)の交換は、お買い上げの販売店にご依頼ください。

パーキングブレーキ接続ケーブルを使用する場合

※ GPS衛星からの情報と自律航法による走行/停車判定方法で使用する場合は、パーキングブレーキ接続ケーブルの接続は不要です。

手順 1. パーキングブレーキ信号ラインの位置を確認する

■ パーキングブレーキがフットブレーキの場合

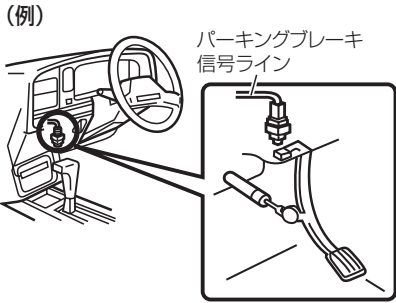

■ パーキングブレーキがハンドブレーキの場合

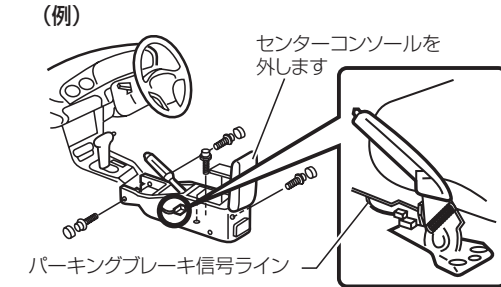

※車種によって異なります。詳しくは、お車をお買い上げのカーディーラーにご相談ください。

手順 2. 配線する

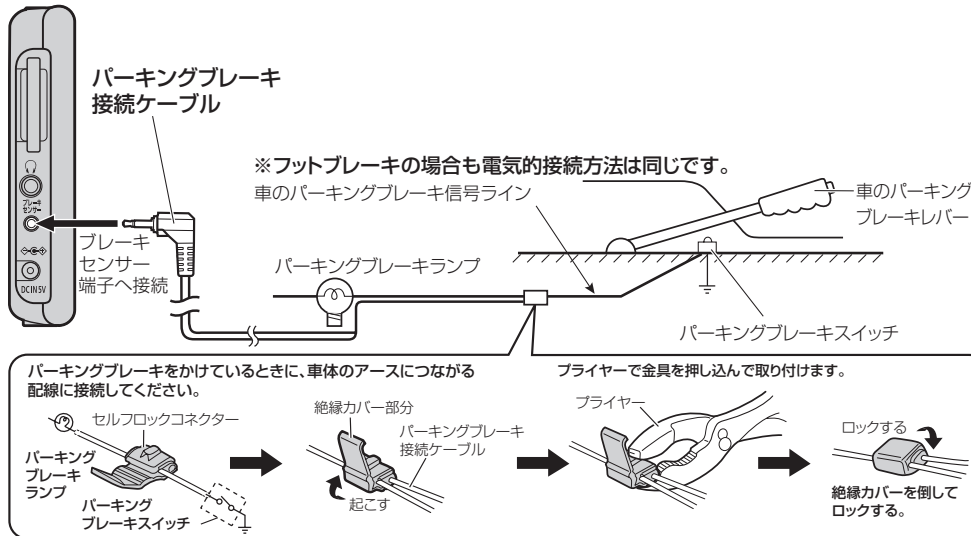

配線の接続を確認する

パーキングブレーキ接続ケーブルとシガーライターコード(12 V車対応)を接続後、パーキングブレーキ接続ケーブルが正しく接続されているか確認してください。

☞ 取扱説明書「走行状態を確認する」

- ① 車を安全な場所に停車した状態で、車のパーキングブレーキをかける。
- ② 本機が車動作になっていることを確認し、**メニュー** → **情報** → **車両センサー** をタッチする。
：車両センサー画面が表示されます。
- ③ 走行状態(パーキングブレーキ)が“停車”になっていることを確認する。
※パーキングブレーキを解除すると走行状態(パーキングブレーキ)が“走行”になることを確認してください。

お願い 車が停車した状態でも、車両センサーの表示が“走行”になっているときは、車のパーキングブレーキをかけているか、またはパーキングブレーキ接続ケーブルが正しく接続されているか再度確認してください。

- お願い**
- エンジンも切ってもカーシガーライターの電源が切れない場合は、差し込んでいるシガーライターコード(12 V車対応)を外してください。
 - シガーライターコード(12 V車対応)のプラグは確実に差し込んでください。
 - パーキングブレーキ接続ケーブルを接続するときは、パーキングブレーキをかけて、エンジンを切って行ってください。

クリップの取り付け/取り外し

シガーライターコード(12 V車対応)とパーキングブレーキ接続ケーブルを束ねる場合、付属のクリップを使用して束ねてください。

■ 取り付ける場合

- ① クリップにシガーライターコード(12 V車対応)とパーキングブレーキ接続ケーブルを入れ、“カチッ”と音がするまでクリップの両側を内側に押す。

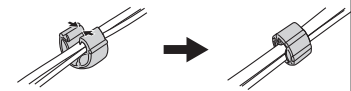

■ 取り外す場合

- ① クリップの合わせ面に爪を引っかけて、外側に開く。

