

# 吸盤スタンドの取り付けかた(2)

## 手順3. 取り付け位置を決める

① ダッシュボード上の見やすいところに取り付ける位置を決める。

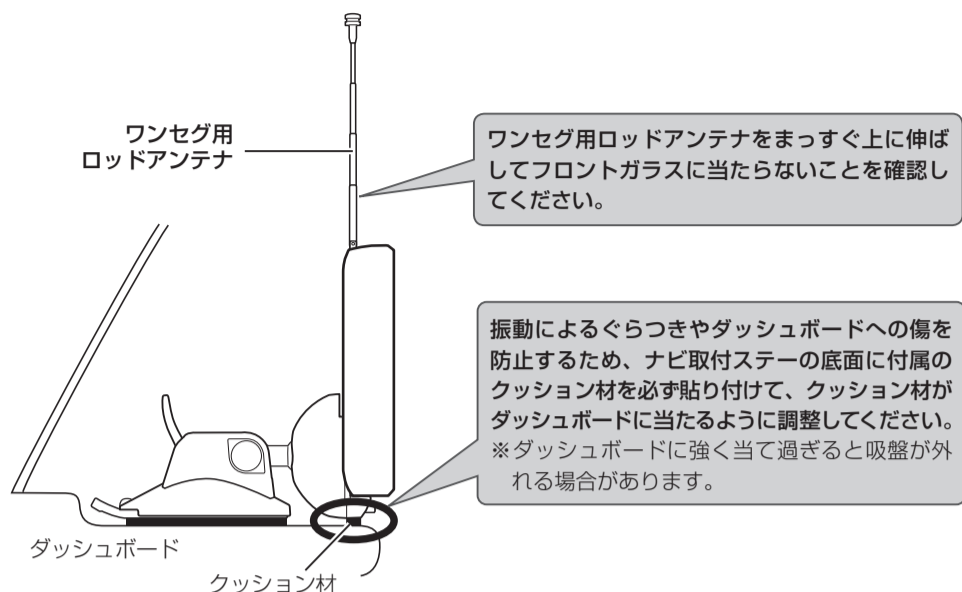

② ナビ取付ステーからいったんナビゲーション本体を取り外す。

※取り外しかたにつきましては、「[ナビ「取り外しかたについて」](#)」をご覧ください。

## 手順4. 吸盤スタンドに落下防止用部品を取り付ける

① フックにスタンド用ストラップを取り付ける。

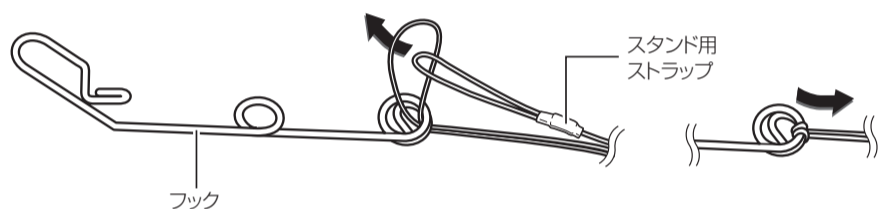

② スタンド用ストラップをコードリールに適度な長さまで巻き付ける。

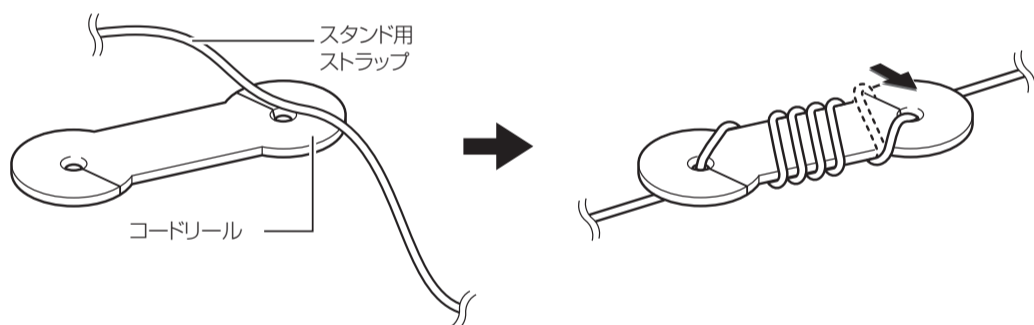

③ フックを車のデフロスタ\*のリブ部へ取り付ける。

※デフロスタへの取り付けは、上記手順①でスタンド用ストラップを取り付けていない方のフックを取り付けてください。

\*印…車のフロントガラスの送風口のことです。

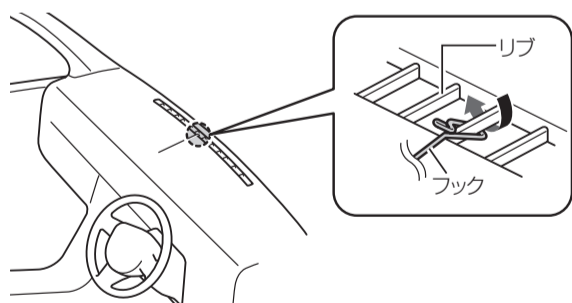

デフロスタへ取り付けできない場合は、付属のタッピンねじでフックを固定してください。

※ダッシュボードに穴があくことをご了承ください。

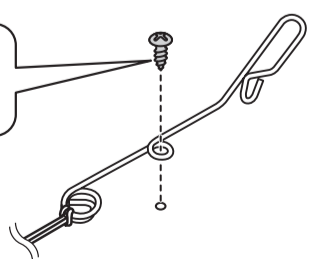

**お願い** タッピンねじを取り付ける時に、ダッシュボードが割れる可能性やダッシュボード内の配線などに干渉する可能性がありますので、お買い上げの販売店またはカー用品専門店へご相談ください。

④ 吸盤スタンドにスタンド用ストラップのもう一方を取り付ける。

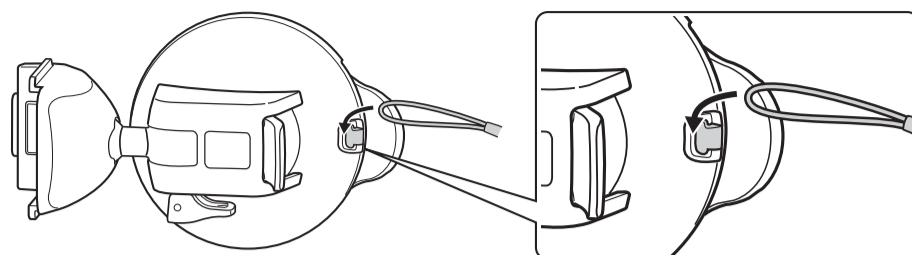

## 手順5. 取付用シートを貼り付ける

ダッシュボードの材質や表面状態によっては、吸盤の吸着力が十分得られないことがありますので、付属の取付用シートを使用してください。



### ■ 取付用シートを貼り付ける前に必ずお読みください。

- 取付用シートの貼り付け場所を付属のクリーナーできれいに拭き、ホコリなどを取り除いてから貼り付けてください。有機溶剤(ベンジン、シンナーなど)は使用しないでください。
- 貼りなおができませんので慎重に取り付け場所を決めてください。
- 空気が入らないよう端から貼って、強く押し付けてください。
- 気温が低い(20℃以下)の場合は、車内ヒーターで車内を暖めてください。
- 取付用シートの粘着面全体を上からしっかりと押さえて貼り付けてください。全面で貼り付けされていない場合は、振動などで脱落するおそれがあります。
- 貼り付けは1回のみです。貼りなおすと変形したり粘着力が弱くなります。また、取付用シートの周囲にすき間がないように貼り付けてください。
- 貼り付け直後は粘着力が弱いため、必ず24時間以上、取付用シートのみ状態で放置してください。

① 取り付け位置を付属のクリーナーできれいに拭き取り、完全に乾燥させる。

② 取付用シート裏面のはくり紙をはがし、吸盤スタンドの取り付け位置に貼り付ける。

- ・粘着面全体を上からしっかりと押さえる。
- ・全体にすき間がないように貼り付ける。

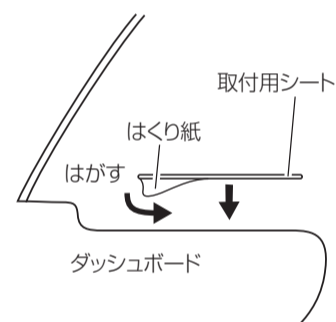

## 手順6. ダッシュボードに吸盤スタンドを取り付ける

① 吸盤面に付いている吸盤保護用透明フィルムをはがす。

※すでに吸盤保護用透明フィルムをはがし、吸盤面に吸盤スタンド保護用シートを貼り付けている場合は、吸盤後方のツバ部分を持ち、ゆっくりと吸盤スタンド保護用シートをはがしてください。

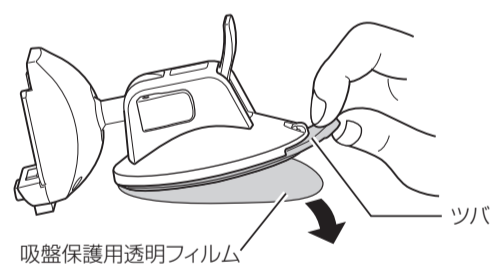

② 吸盤をダッシュボードに10秒程度強く押しながら、吸盤固定レバーを倒し吸着させる。

※しっかりと吸着できているか、吸盤スタンドに力を加えて確認してください。

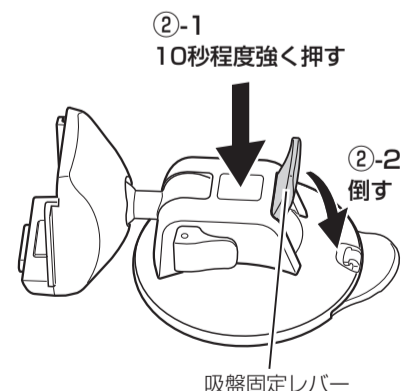

- お願い**
- 吸着力を強くするため、10秒程度押し続けてください。
  - 取付用シートをお使いの場合は、吸盤面がはみ出さないようにしてください。
  - 吸盤面が汚れると、吸着力が低下します。吸着力が低下した場合は、毛羽立たない柔らかい布かスポンジに少量の水をふくませ、汚れを取り除くように拭き、吸盤を完全に乾燥させてからご使用ください。  
※水以外では拭かないでください。
  - 吸盤スタンドを掃除するなどしても吸着力が弱いと感じる場合は、取り付ける位置を変更するか、取付用シートを貼り付けてから吸盤スタンドを取り付けてください。(手順5参照)
  - 光沢面に吸盤スタンドを貼り付けた場合、吸着力が増しはがしにくくなるおそれがあります。光沢面に貼り付ける場合は、付属の取付用シートをご使用ください。(手順5参照)