

- ⑧ 吸盤スタンドを取り付け、スタンド用ストラップをクリップに取り付ける。

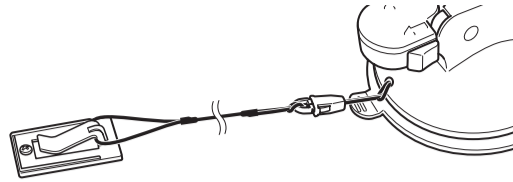

- ⑨ 余ったスタンド用ストラップはコードリールに巻き付けて止め、たるまないように長さを調整する。

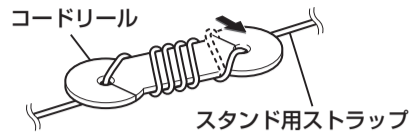

手順 5. 取付用シートを貼り付ける

ダッシュボードの材質や表面状態によっては、吸盤の吸着力が十分得られないことがあります。このような場合は、付属の取付用シートを使用してください。

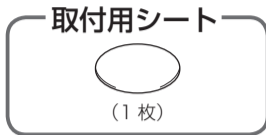

■ 取付用シートを貼り付ける前に必ずお読みください。

- 取付用シートの貼り付け場所を付属のクリーナーできれいに拭き、ホコリなどを取り除いてから貼り付けてください。有機溶剤（ベンジン、シンナーなど）は使用しないでください。
- 貼り直しができないので慎重に取り付け場所を決めてください。
- 空気が入らないよう端から貼って、強く押し付けてください。
- 気温が低い(20度以下)の場合は、車内ヒーターで車内を暖めてください。
- 取付用シートの粘着面全体を上からしっかりと押さえて貼り付けてください。全面で貼り付けされていない場合は、振動などで脱落するおそれがあります。
- 貼り付けは1回のみです。貼り直すと変形したり粘着力が弱くなります。また、取付用シートの周囲にすき間が無いように貼り付けてください。
- 貼り付け直後は接着力が弱いので、必ず6時間以上、取付用シートのみ状態で放置してください。
- ダッシュボードからはがす場合、強力な粘着テープを使用しているため、ダッシュボードを傷めたり、破れたりすることがあります。

- ① 取り付け位置を付属のクリーナーできれいに拭きとり、完全に乾燥させる。

- ② 取付用シート裏面のはくり紙をはがし、吸盤スタンドの取り付け位置に貼り付ける。

- ・粘着面全体を上からしっかりと押さえる。
- ・全体にすき間の無いように貼り付ける。

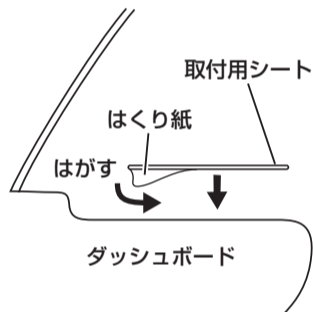

手順 6. ダッシュボードに吸盤スタンドを取り付ける

- ① 吸盤面に付いている吸盤保護用透明フィルムをはがす。

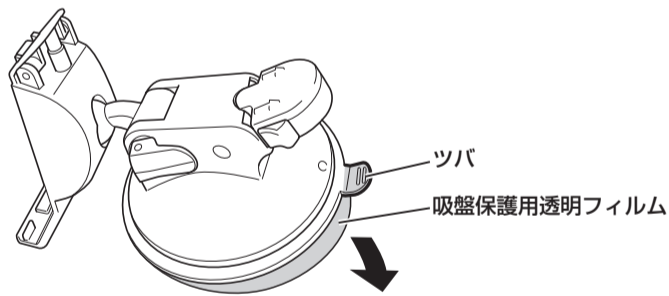

- お願い** すでに吸盤保護用透明フィルムをはがし、吸盤面に吸盤スタンド保護用シートを貼り付けている場合は、吸盤後方のツバ部分を持ち、ゆっくりと吸盤スタンド保護用シートをはがしてください。

- ② 吸盤面をダッシュボードに10秒程度強く押し付けた後に、吸盤固定レバーを倒し吸着させる。

- ※しっかりと吸着できているか、スタンドに力を加えて確認してください。

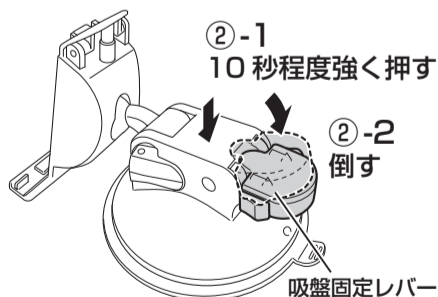

- お願い**
- 10秒程度押し続けることで吸着力が強くなります。
 - 吸盤面が汚れると、吸着力が低下します。吸着力が低下した場合は、毛羽立たない柔らかい布かスポンジに少量の水をふくませ、汚れを取り除くように拭き、吸盤面を完全に乾燥させてからご使用ください。※水以外では拭かないでください。
 - 吸盤スタンドを掃除するなどしても吸着力が弱いと感じる場合は、取り付けの位置を変更するか、取付用シートを貼り付けてから吸盤スタンドを取り付けてください。(手順5参照)
 - 光沢面に吸盤スタンドを貼り付けた場合、吸着力が増しはがしにくくなるおそれがあります。光沢面に貼り付ける場合は、付属の取付用シートをご使用ください。(手順5参照)
 - 取付用シートをお使いの場合は、吸盤面がはみ出さないようにしてください。

手順 7. ナビゲーション本体を取り付ける

- ① 手順2を参考にナビゲーション本体をナビ取付ステーに取り付ける。

- ※ 吸盤スタンドのスタンドアーム固定レバーはしっかり倒してください。固定が弱いと、車の振動などでレバーがゆるみ、ナビゲーション本体の取り付け角度が変わるおそれがあり危険です。

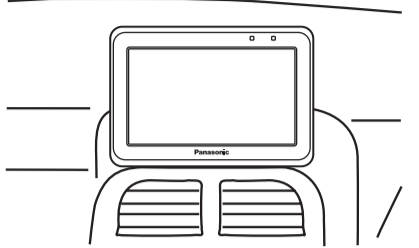

- お願い** 吸盤スタンド各部のゆるみ、吸盤がはがれそうになっていないかなど、定期的に点検してください。

取り外しかたについて

■ ナビゲーション本体をナビ取付ステーから外す場合

- ① ナビゲーション本体を軽く支え、もう一方の手でナビ取付ステー上側のレバー部を押す。

- お願い** 液晶ディスプレイを持って、ナビゲーション本体を取り付けたり、取り外したりしないでください。

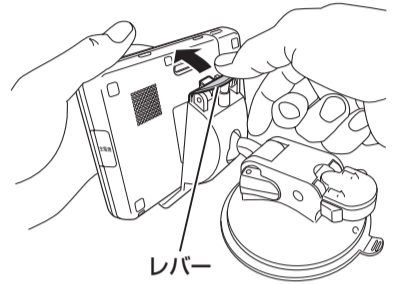

■ 吸盤スタンドをダッシュボードから外す場合

- ① 吸盤スタンドの吸盤固定レバーの両横をつまみながら、後方に引き吸盤固定レバーを持ち上げる。

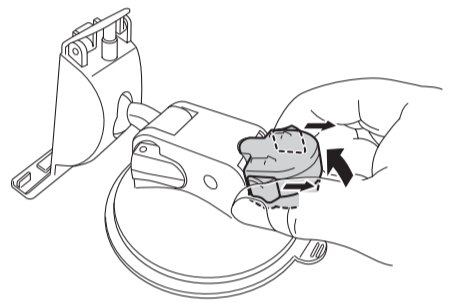

- ② 吸盤後方のツバ部分を持ってゆっくりと吸盤スタンドをはがす。

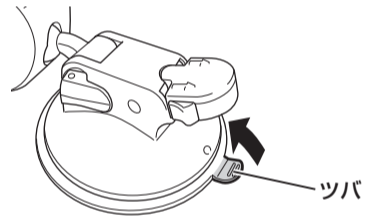

- ③ 吸盤スタンドを取り外した後、吸盤スタンド保護用シートに貼り付ける。

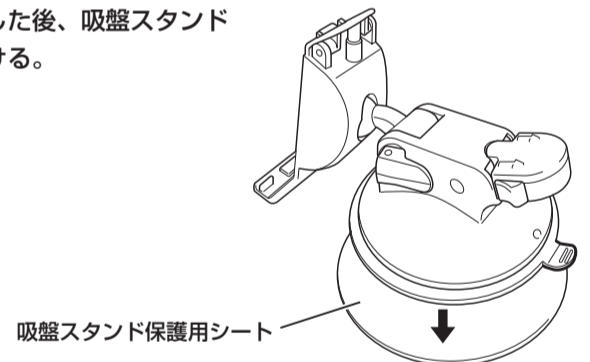

- お願い**
- 運転前は、吸盤が確実に吸着していることを確認してください。
 - 吸盤の取り付け、取り扱いについては、本書の記載事項を必ず守ってください。
 - 取り外し後は、吸盤面へのホコリの付着を防ぐため、吸盤面に吸盤スタンド保護用シートを貼り付けてください。
 - 吸盤面が汚れると、吸着力が低下します。吸着力が低下した場合は、毛羽立たない柔らかい布かスポンジに少量の水をふくませ、汚れを取り除くように拭いてください。※水以外では拭かないでください。

コードクリップの取り付け／取り外しかた

すべてのコードを束ねるときに付属のコードクリップを使用して束ねてください。

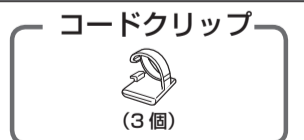

■ 取り付ける場合

- ① すべてのコードをコードクリップに入れ、“カチッ”と音がするまで押す。
※コードが動かない程度にロックしてください。



■ 取り外す場合

- ① クリップの合わせ面に爪を引っかけて、外側に開く。

