

# Panasonic®



## 取扱説明書

ETC2.0車載器 (GPS付き発話型)

品番 **CY-ET2600GD**

一般用

ご使用前に、「安全上のご注意」(→P.6～9)を必ずお読みください。

このたびは、パナソニック製品をお買い上げいただき、まことにありがとうございます。

- 取扱説明書は車の中に保管してください。
- 取扱説明書をよくお読みのうえ、正しく安全にお使いください。
- 保証書は「お買い上げ日・販売店名」などの記入を確かめ、大切に保管してください。



技術基準適合認定品 

保証書付き

YEFM0411747 F0117-0

# ご利用の前に

ご利用いただく前に、必ずご確認ください。  
本機は業務用の用途には使用できません。

## ETC2.0車載器の取り付けとセットアップ

お買い上げの販売店にご依頼ください。

- 本機の取り付け・配線には専門の技術と経験が必要です。
- ETC2.0車載器は、ご使用になる車両の情報をセットアップ(登録)することで利用できるようになります。(→P.10)

## ETCカードの準備

クレジットカード会社へお申し込みください。

- ETCを利用するためには、ETCカードが必要です。
- ETCカードの有効期限をご確認ください。

## 動作の確認

本機が正しく動作することを確認してください。

**1** 車のエンジンをかける。  
(ACCをONにする)

**2** ETC2.0車載器本体に  
ETCカードを挿入する。

コンタクト面



**3** 音声案内と、  
各ランプの  
点灯状態を  
確認する。

- 正常に動作しているときは、右図のように案内します。
- 案内が異なる場合は (→P.18)

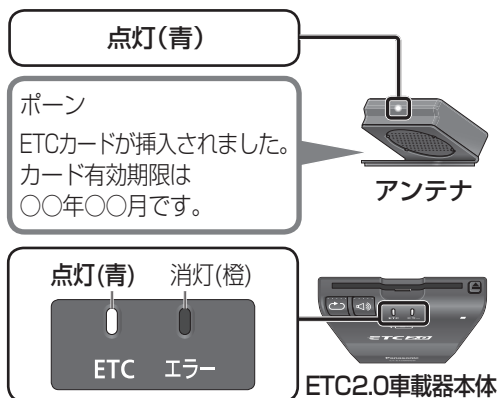

準備完了です

ETCを利用するときは、必ずETCカードを挿入しておいてください。

# もくじ

ご利用の前に	2
ETC2.0とは	4
安全上のご注意	6
使用上のお願い	10
各部のなまえとはたらき	11

料金所を通行するとき	12
操作のしかた	14
・ ETCカードを入れる	14
・ 音量を調整する	15
・ 案内音・音声案内を聞きなおす	16
・ ETCカードの利用履歴を聞く	17

ETC利用における異常発生時の案内と対処	18
車載器の情報と警告案内	20
・ 車載器管理番号	21
・ 型式登録番号	22
・ 未挿入警告	23
・ 抜き忘れ警告	24
・ カード有効期限通知	25
・ VICS長文読み上げ	26
・ エラー履歴	27

故障かな!?	28
よくあるご質問(Q&A)	30
お手入れ/ETCカードの取り扱い	32
道路事業者からのお願い	33
道路管理者からのお知らせとお願い	38
用語解説	42
さくいん(50音順)	43
仕様	43
保証とアフターサービス	44

ご利用前

使いかた

必要なとき

# ETC2.0とは

高速道路本線上を中心に設置されたITSスポット(→P.42)と、車載器間での双方向通信により、道路上の渋滞や、事故、合流など、刻々と変わる情報を、リアルタイムに案内します。

ETCや渋滞回避、安全運転支援等の情報提供サービスに加え、ITSスポットを通して収集される経路情報を活用した新たなサービスを提供する予定です。

ITSスポットでプローブ情報(→P.38)が収集される場合があります。安全運転支援等を目的としたものであり、プローブ情報から個人を特定することはできません。

● ITSスポットより提供される案内内容は、変更される場合があります。

ETC2.0サービスおよびITSスポット設置エリアについては、下記ホームページでご確認ください。

<http://www.go-etc.jp/etc2/index.html>

一般財団法人ITSサービス高度化機構



## 情報提供サービス

道路交通情報や移動先の気象情報などITSスポットから提供される事前の注意喚起をリアルタイムに受けることができます。

- 安全運転支援  
合流支援  
前方障害物情報など
- 渋滞回避支援
- 災害時支援

## ETC

Electronic Toll Collection Systemの略称で、無線通信を利用した有料道路の料金支払いシステムです。

支払いが自動で行われるので、料金所でも車を停めることなく、スムーズな通行が可能になります。

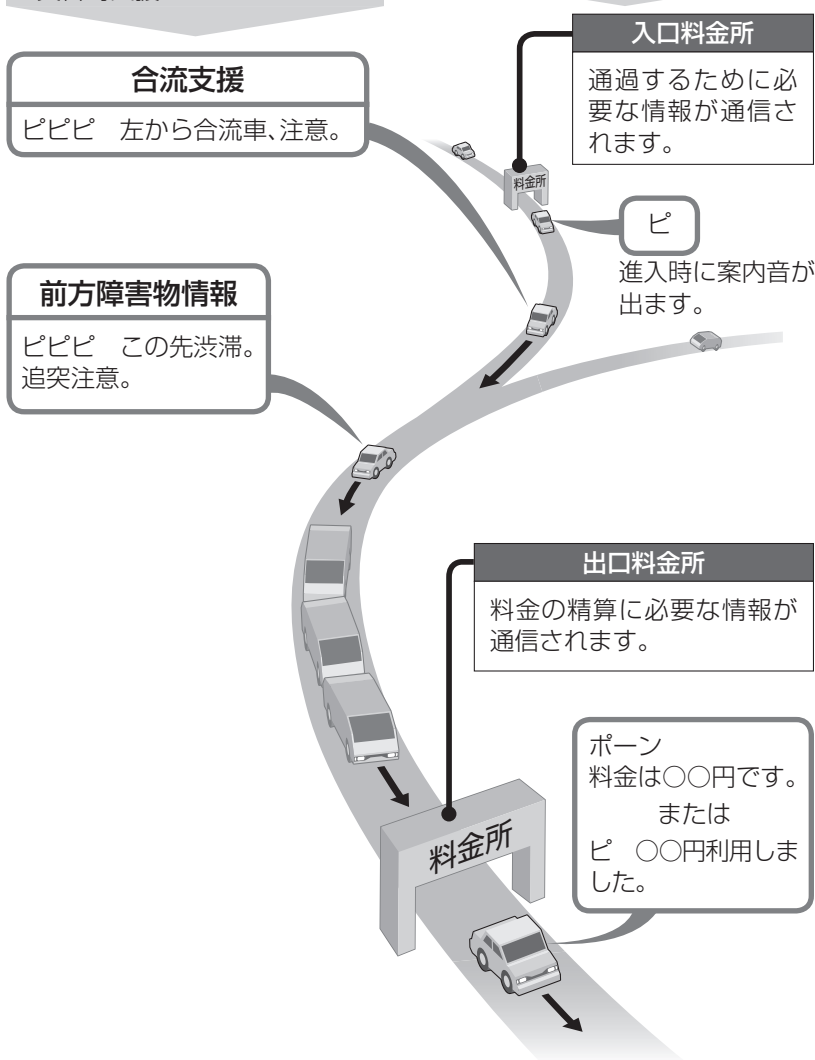

# 安全上のご注意

必ずお守りください

人への危害、財産への損害を防止するため、必ずお守りいただくことを説明しています。

■ 誤った使い方をしたときに生じる危害や損害の程度を区分して、説明しています。

 **警告** 「死亡や重傷を負うおそれがある内容」です。

 **注意** 「軽傷を負うことや、財産の損害が発生するおそれがある内容」です。

■ お守りいただく内容を、次の図記号で説明しています。  
(次は図記号の例です)

 してはいけない内容です。

 実行しなければならない内容です。

## 警告

ご使用になるとき

 **ヒューズは、必ず規定容量品を使用し、交換は専門技術者に依頼する**  
規定容量を超えるヒューズを使用すると、火災や故障の原因となります。  
ヒューズ交換や修理は、お買い上げの販売店、またはお近くの「サービスご相談窓口」に依頼してください。

 **機器内部に、水や異物を入れない**  
水や湿気、ほこり・油煙、金属や燃えやすいものなどが機器内部に入ると、動作不良やショートによる火災や発煙・発火、感電、故障の原因となります。  
傘による雨水や、飲み物などがかからないようご注意ください。

### 故障や異常な状態のまま使用しない

異常(異物が入った、水がかかった、煙が出る、異音・異臭がするなど)が起きた場合は、ただちに使用を中止し、お買い上げの販売店、またはお近くの「サービスご相談窓口」にご相談ください。  
事故や火災、感電の原因となります。  
お客様による修理は、絶対におやめください。

## 警告

ご使用になるとき

 **二輪車で使用しない**  
本機は四輪車専用です。二輪車での使用はできません。  
使用する環境が異なるため、故障の原因となります。

 **分解や改造をしない**  
分解、改造は、電波法で禁じられているため、罰則を受けることとなります。また、コードの被覆を切って他の機器の電源を取るのには絶対におやめください。  
交通事故や火災、感電、故障の原因となります。

## 注意

ご使用になるとき

 **ETC車載器と併用しない**  
通信エラーの原因となります。ETC車載器を取り外してから本機を取り付けてください。

**アンテナの上に物を置かない**  
通信面を遮ると、情報を受信できないことや開閉バーが開かないことがあります。

**アンテナの取り付け位置を変更しない**  
アンテナは路側アンテナに向かって適切な位置に取り付けられています。取り付けなおすときは、お買い上げの販売店、またはお近くの「サービスご相談窓口」にご相談ください。

**警告**

ETCを利用するときは

**ETCカードを正しく挿入する**  
挿入されていないと開閉バーが開きません。カード確認に時間がかかるため、料金所の直前でカードを挿入してもETC車両と認識されない場合があります。

**常に、実際の交通規制に従う**  
事故の原因となります。

**有効期限が切れたカード、発行元が無効としたカードは使用しない**  
ETCカードの挿入と有効期限を音声案内しても、料金所で開閉バーが開きません。

料金所では

**利用履歴を確認しない**  
利用履歴確認中は路側アンテナと通信できないため、開閉バーが開きません。

**速い速度で走行しない**  
衝突事故の原因となります。いつでも停車できる速度(時速20km以下)で走行してください。

**車間距離を詰め過ぎない**  
前車が急停車すると、追突するおそれがあります。

ETC路側アンテナ  
料金収受に必要な情報の読み出し・書き込みを行う。

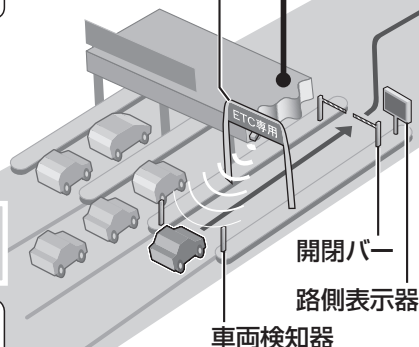

開閉バーが開かないときは、無理に通行しないでください。車や道路設備に傷がつくことがあります。

**注意**

**ETCランプ(青)(→P.11)点滅中は、ETCカードを取り出さない**  
ETCカードのデータが破壊され、使用できなくなるおそれがあります。

**警告**

スマートIC<sup>※</sup>では

**開閉バーの手前で一旦停止する**  
開閉バーに衝突し、事故の原因となります。

盗難防止のためSA・PAなどで車から離れるときはETCカードを取り出すことをお奨めします。

※ IC:インターチェンジ  
SA:サービスエリア  
PA:パーキングエリア

SA・PA<sup>※</sup>では

**運転を再開するときは、忘れずにETCカードを挿入する**  
挿入されていないと開閉バーが開きません。

**警告**

出口料金所では

**入口料金所と同じETCカードを使用する異なるカードを使うと、開閉バーが開きません。**

**警告**

走行中は

**ETCカードを取り出さない**  
本線上に経路チェックや料金精算を実施する場所があります。本線上でETCカードを取り出すと、出口料金所で開閉バーが開きません。

**運転者は操作をしない**  
前方不注意による事故の原因となります。必ず安全な場所に停車してから操作してください。

# 使用上のお願い

## ● セットアップについて

セットアップ登録店において、料金支払いに必要な車両情報を車載器に登録し、ETCシステムを利用可能な状態にセットアップします。

以下のような場合は、お買い上げの販売店にご相談ください。

- ・ 車載器に電源を入れたときに「ピピピ セットアップされていません」と音声案内される。
- ・ 他の車両に付け替えた。
- ・ 取り付けた車両をけん引できる構造に改造した。
- ・ 取り付けた車両のナンバープレートまたは自動車登録番号を変更した。

## ● エンジンをかけて使用してください

エンジンを止めた状態で長時間使用すると、バッテリーが消耗します。

## ● ラベルをはがさないでください

ETC2.0 車載器本体にあるラベルをはがすと電波法の認証機器として認められません。はがれたものは使用しないでください。

ラベルがはがれた場合は、お買い上げの販売店、またはお近くの「サービスご相談窓口」(→P.45)にご相談ください。

## ● 無線通信について

電波不透過ガラスおよび赤外線反射ガラス装着車両は電波が受信できないことがあります。取り付けの際は、車両をお買い求めのディーラーにご相談ください。

また、次のような状況は通信不能の原因となります。

- ・ 物を置くなどしてアンテナ上面をさえぎる。
- ・ アンテナ付近のフロントガラスに雪が積もっている、または泥などで著しく汚れている。

## ● 本機の取り扱いについて

衝撃を加えないでください。故障や破損するおそれがあります。

## ● ETCを利用できない場合について

通信エラー、カードエラーが発生した場合の音声案内の内容は「ETC利用における異常発生時の案内と対処」(→P.18)を参照してください。下記の原因などにより、開閉バーが開かない場合があります。

いつでも停車できる速度(時速20km以下)で走行してください。

- ・ ETCカードが本機に正しく挿入されていない
- ・ 電波の状態が悪い。前車に極端に接近していた。などの理由で、正常に通信ができなかった。
- ・ 炎天下で長時間駐車したなどの理由で、車内の温度が極端に高い。
- ・ カード有効期限切れなどの理由で、システムを利用できない。

## ● 本機操作ミス、車両速度超過、前方不注意等、お客様の使用上のミスによる損害により発生する費用については負担できません。

## ● 異常発生時やお問い合わせは

お買い上げの販売店、またはお近くの「サービスご相談窓口」(→P.45)にご相談ください。

- ・ お客様による修理は、絶対におやめください。

# 各部のなまえとはたらき

## ETC2.0車載器本体

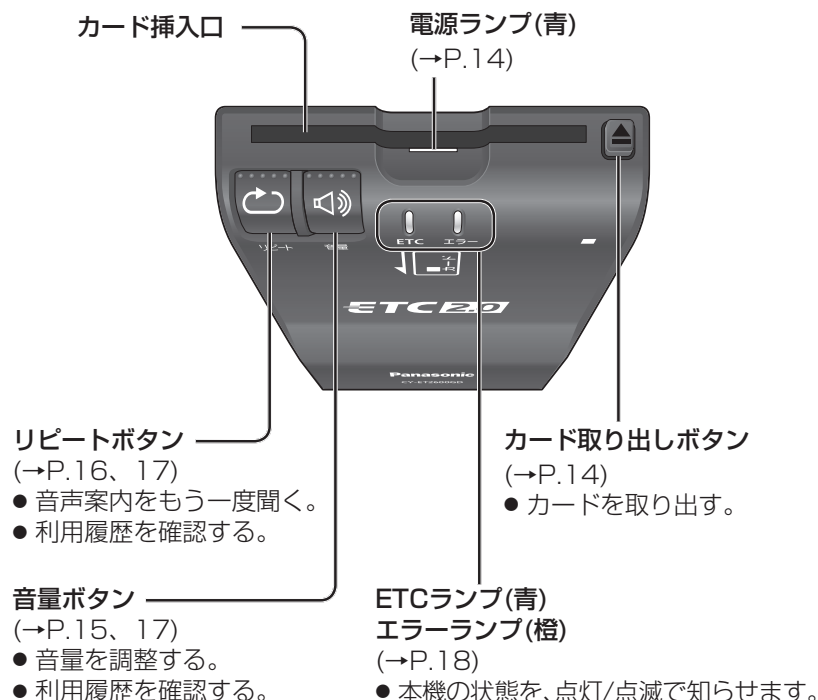

## アンテナ

路側アンテナ/ITSスポットと通信します。  
GPS信号を受信します。

## 確認ランプ(青)

- カード挿入時に点灯します。

ETCカード未挿入時および異常時は  
消灯します。

スピーカー  
(アンテナに内蔵)

# 料金所を通行するとき

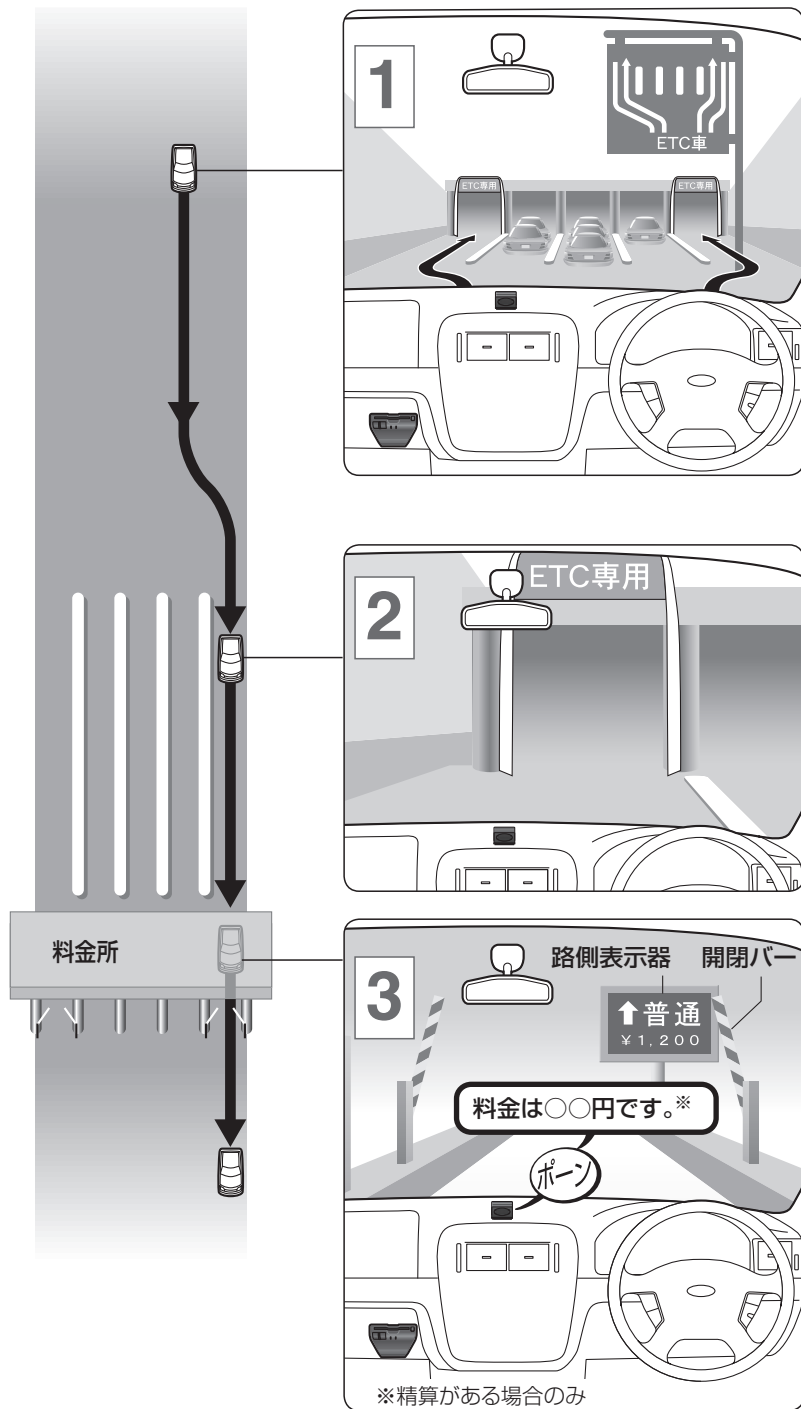

## ETC 車線に進入する。

- 確認ランプ(青)が点灯していることを確認してください。
- いつでも停車できる速度(時速20 km以下)で走行してください。
- 予告アンテナ(→P.42)がある場合は、「ピ」と案内します。
- 本線上に、ETCカード未挿入お知らせアンテナ(→P.42)、予告アンテナ(→P.42)が設置されていることがあります。

## 安全な速度を保ったまま、料金所に進入する。

- いつでも停車できる速度(時速20 km以下)で走行してください。

## 開閉バーが開いたことと路側表示器の情報を確認し、料金所を通過する。

**↑普通**  
¥1,200 (表示例)

- 路側アンテナとの通信が正常に行われ、通行可の場合は「ピ」と案内します。
- 通信による料金の支払い処理が行われた場合は、「料金は〇〇円です」と案内します。
- 各種割引で料金が返還された場合は「払い戻し料金は〇〇円です」と案内します。

※精算がある場合のみ

## こんなときは通行できません

ETC車線に進入する前に「ピピピ ETCは利用できません」と案内されたら

「ETC/一般」混在車線または一般車線に進入し、料金所の係員※の指示に従ってください。

確認ランプ(青)が消灯している場合はETCは利用できません。「ETC/一般」混在車線または一般車線を利用してください。

入口料金所でエラー案内後に開閉バーが開く場合があります。そのときは、出口料金所で開閉バーが開きません。

料金所の「ETC/一般」混在車線または一般車線で停車し、料金所の係員※に状況を説明し、指示に従ってください。

「ピピピ ETCは利用できません エラー〇〇」または

「ピピピ 停止してください」と案内されたら

料金所で停車し、料金所の係員※の指示に従ってください。

事故の原因となりますので、絶対にバックしないでください。

開閉バーが開かないまたは、路側表示器に停車の指示が出た場合は

停車して料金所の係員※の指示に従ってください。

**STOP 停車**  
係員対応  
(表示例)

開閉バーが開いても、停車の指示が出る場合があります。エラーメッセージが案内されなくても、開閉バーが開かない場合があります。いつでも停車できる速度(時速20km以下)で走行してください。

※ 係員が不在の料金所では、設置されているインターホンまたは呼び出しブザーで係員に連絡してください。

# 操作のしかた

## 準備

### 車のエンジンをかける。 (ACCをONにする)

- 本機の電源が入ります。
- 電源ランプ(青)が点灯します。
- ETCランプ(青)・エラーランプ(橙)が点灯し、約1秒後に消灯します。
- カードが挿入されていないと、「ピピピ カードが挿入されていません」と案内します。  
案内する/しないの切り替え、案内を開始するタイミングの変更ができます。  
(→P.23)
- カードを入れたまま車のエンジンを切ると、「ピピピ カードが残っています」と案内します。  
案内する/しないの切り替えができます。(→P.24)

## ETCカードを入れる

- ETCランプ(青)が点滅後、点灯します。
- 確認ランプ(青)が点灯します。
- 「ブーン ETCカードが挿入されました カード有効期限は〇〇年〇〇月です」と案内します。  
案内が異なる場合は (→ P.18)

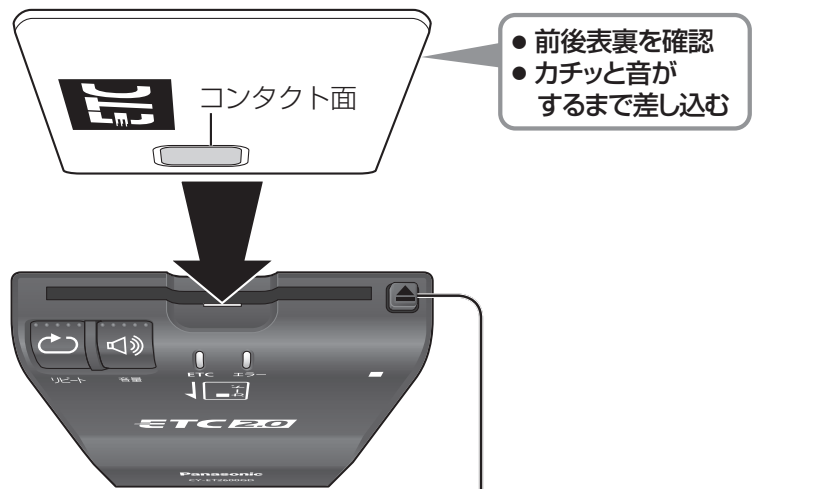

- 前後表裏を確認
- カチッと音がするまで差し込む

### ETCカードを取り出す

- ▲ (カード取り出しボタン)を押す。
- 「ピピ」と案内します。
- 取り出せない場合は(→P.29)

## 音量を調整する

- アンテナに内蔵されているスピーカーの音量を調整します。

### 🔊 (音量ボタン)を押す。



- 🔊 (音量ボタン)を押すごとに音量が切り替わります。(5段階)  
(お買い上げ時の設定：音量2です)



スピーカー  
(アンテナに内蔵)



### お知らせ

- 異常発生時は、音量レベルを0～1に設定していてもレベル2で音声案内します。
- 安全運転支援の音声案内は、情報提供側の音量設定により、音量が大きい場合や小さい場合があります。
- 未挿入警告(→P.23)/抜き忘れ警告(→P.24)を案内する設定になっているときは、音量レベルを0に設定していてもレベル1で音声案内します。



## 案内音・音声案内を聞きなおす



 (リピートボタン)を押す。

- 直前に出力した案内音・音声案内を再度案内します。



## ETCカードの利用履歴を聞く

- アンテナに内蔵されているスピーカーから、ETCカードの利用履歴を案内します。

1 ETCカードが挿入された状態で、  
 (リピートボタン)と  
 (音量ボタン)を同時に  
約2秒間押す。

- 最新の履歴を案内します。

2 案内中または案内直後に  
 (リピートボタン)を  
押す。

- 押すごとに、古い履歴を1件案内します。

 (音量ボタン)を押す。

- 押すごとに、新しい履歴を1件案内します。



### お知らせ

- ITSスポットと通信中は利用履歴を確認できません。
- 約2秒間操作しないと、通常の状態に戻ります。
- ETCカードに利用履歴を最大100件まで記録しています。最大記録件数を超えると古い履歴から順に上書きされます。(ETCカードの種類によって、最大記録件数が異なります。)

# ETC利用における異常発生時の

# 案内と対処

異常が発生した場合、エラーコードを案内します。

エラーコード	発生場所	案内音/音声案内	ランプ		原因	対処方法
			エラー(橙)	ETC(青)		
01	料金所 (路側アンテナとの通信時)	ピピピ カードが挿入されていません エラー 01	点滅	消灯	<ul style="list-style-type: none"> <li>● ETCカードが挿入されていない</li> <li>● ETCカードの挿入不良</li> </ul>	● 料金所の係員の指示に従ってください。
02	ETCカード 挿入時	ピピピ カードを読めません エラー 02 <sup>*1</sup>	点滅	消灯	● ETCカードのデータが読み出せない	<ul style="list-style-type: none"> <li>● ETCカードを挿入してください。</li> <li>● コンタクト面<sup>*3</sup>が汚れている場合はきれいに拭いてください。</li> </ul>
	料金所 (路側アンテナとの通信時)	ピピピ カードを読めません エラー 02 <sup>*2</sup>	点滅	消灯	<ul style="list-style-type: none"> <li>● ETCカードのデータが読み出せない</li> <li>● ETCカードにデータが書き込めない</li> </ul>	● 料金所の係員の指示に従ってください。
03	ETCカード 挿入時	ピピピ カードを読めません エラー 03 <sup>*1</sup>	消灯 ↓ 点滅	点滅 ↓ 消灯	<ul style="list-style-type: none"> <li>● ETCカード以外を挿入した</li> <li>● 挿入する向き(前後表裏)が正しくない</li> <li>● ETCカードが汚れている</li> </ul>	<ul style="list-style-type: none"> <li>● ETCカードを挿入してください。</li> <li>● 正しい向きで挿入されているか確認してください。</li> <li>● コンタクト面<sup>*3</sup>が汚れている場合はきれいに拭いてください。</li> </ul>
04	電源投入時	ピピピ ETCは利用できません エラー 04	点滅	消灯	● 本機の故障	● 再度エンジンをかけても異常が発生する場合は、お買い上げの販売店、またはお近くの「サービスご相談窓口」(→P.45)にご相談ください。
05	ETCカード 挿入時	ピピピ カードが異常です カードを確認してください エラー 05 <sup>*1</sup>	消灯 ↓ 点滅	点滅 ↓ 消灯	● ETCカード以外を挿入した	● ETCカードを挿入してください。
06	料金所 (路側アンテナとの通信時)	ピピピ ETCは利用できません エラー 06	点滅	消灯	● 本機と料金所間のデータ処理エラー	● 料金所の係員の指示に従ってください。
07	料金所 (路側アンテナとの通信時)	ピピピ ETCは利用できません エラー 07	点滅	消灯	● 本機と料金所間の通信エラー	● 料金所の係員の指示に従ってください。

※1 案内音はETCカードを抜くか電源を切る (ACC OFF) まで繰り返します。  
 ※2 ETCカードが挿入されている場合は、「ピ、ピ、ピ、ピ…」と案内音がETCカードを抜くか電源を切る (ACC OFF) まで続きます。  
 ※3 コンタクト面 (→P.14)

● 車載器の通信機能を利用した駐車場システム等が運用されているところがあります。  
 そのような有料道路の料金支払いと異なる通信を行った場合、エラーコードを案内することがありますが、本機の故障ではありません。

# 車載器の情報と警告案内

## 操作の流れ

車載器情報と警告案内は、下記の遷移で確認または変更することができます。詳細については、参照先のページをご確認ください。

1 ETCカードが挿入されている場合は、取り出す。

2  (リピートボタン)と  (音量ボタン)を同時に約2秒間押して、情報と警告案内の設定モードに入る。

車載器管理番号 (→P.21)	● 車載器管理番号を聞く  (リピートボタン) を押す
型式登録番号 (→P.22)	● 型式登録番号を聞く  (リピートボタン) を押す
未挿入警告 (→P.23)	●  (音量ボタン)を押して、警告設定を切り替える。 
抜き忘れ警告 (→P.24)	●  (音量ボタン)を押して、警告設定を切り替える。 
カード有効期限通知 (→P.25)	●  (音量ボタン)を押して、通知設定を切り替える。 
VICS長文読み上げ (→P.26)	●  (音量ボタン)押して、読み上げ設定を切り替える。 
エラー履歴 (→P.27)	●  (音量ボタン)を押して、エラー履歴を確認する。 



● 約10秒間操作しないと、通常の状態に戻ります。

## 車載器管理番号

- 車載器管理番号(→P.42)は、セットアップの時に必要な番号です。また、本機で各種サービスを受けるための大切な番号です。
- 本書P.46に貼られているラベルに記載されています。

### ■ 車載器管理番号を聞く

1 ETCカードが挿入されている場合は、取り出す。

2  (リピートボタン)と  (音量ボタン)を同時に約2秒間押す。



- 車載器管理番号を案内します。

## 型式登録番号

- 型式登録番号(→P.42)は、セットアップの時に必要な番号です。
- 本書P.46に貼られているラベルに記載されています。

### ■ 型式登録番号を聞く

1 ETCカードが挿入されている場合は、取り出す。

2  (リピートボタン)と  (音量ボタン)を同時に約2秒間押す。

- 車載器管理番号を案内します。

3 10秒以内に

 (リピートボタン)を押す。

- 型式登録番号を案内します。

## 未挿入警告

- 車のエンジンをかけた (ACCをONにした) 後にETCカードが挿入されていないと、「ピピピ カードが挿入されていません」と案内します。

### ■ 未挿入警告をする／しない

未挿入警告を開始するタイミングを切り替える

1 ETCカードが挿入されている場合は、取り出す。

2  (リピートボタン)と  (音量ボタン)を同時に約2秒間押す。

- 車載器管理番号を案内します。

3 10秒以内に、案内を確認しながら

 (リピートボタン)を2回押す。

型式登録番号を案内します。



- 未挿入警告の設定モードになります。

4 10秒以内に

 (音量ボタン)を押す。

- 押すごとに設定が切り替わります。  
(お買い上げ時の設定：カード未挿入警告は 20 秒です)

音声案内	設定内容
カード未挿入警告は20秒です	未挿入警告の音声案内を行います。 電源を入れてから、案内を開始するまでのタイミング (20秒・15秒・10秒・5秒)を変更できます。
カード未挿入警告は15秒です	
カード未挿入警告は10秒です	
カード未挿入警告は5秒です	
カード未挿入警告オフです	未挿入警告の音声案内を行いません。

### お願い



- ETCカードの未挿入を防ぐため、「カード未挿入警告は20秒です」のままお使いになることをお奨めします。

## 抜き忘れ警告

- ETCカードを挿入したまま車のエンジン(ACC)を切ると「ピピピ カードが残っています」と案内します。

### ■ 抜き忘れ警告をする／しないを切り替える

1 ETCカードが挿入されている場合は、取り出す。

2  (リピートボタン)と  (音量ボタン)を同時に約2秒間押す。

- 車載器管理番号を案内します。

3 10秒以内に、案内やモードを確認しながら  (リピートボタン)を3回押す。

型式登録番号を案内します。



未挿入警告の設定モードになります。



- 抜き忘れ警告の設定モードになります。

4 10秒以内に  (音量ボタン)を押す。

- 押すごとに設定が切り替わります。  
(お買い上げ時の設定：カード抜き忘れ警告オンです)

音声案内	設定内容
カード抜き忘れ警告オンです	抜き忘れ警告をする
カード抜き忘れ警告オフです	抜き忘れ警告をしない

#### お願い

- ETCカードの抜き忘れを防ぐため、「カード抜き忘れ警告オンです」のままでお使いになることをお奨めします。

## カード有効期限通知

- ETCカードを挿入すると「ポーン ETCカードが挿入されました カード有効期限は〇〇年〇〇月です」と案内します。

### ■ カード有効期限を通知する／しないを切り替える

1 ETCカードが挿入されている場合は、取り出す。

2  (リピートボタン)と  (音量ボタン)を同時に約2秒間押す。

- 車載器管理番号を案内します。

3 10秒以内に、案内やモードを確認しながら  (リピートボタン)を4回押す。

型式登録番号を案内します。



未挿入警告の設定モードになります。



抜き忘れ警告の設定モードになります。



- カード有効期限通知の設定モードになります。

4 10秒以内に  (音量ボタン)を押す。

- 押すごとに設定が切り替わります。  
(お買い上げ時の設定：カード有効期限通知オンです)

音声案内	設定内容
カード有効期限通知オンです	有効期限を通知する
カード有効期限通知オフです	有効期限を通知しない

#### お願い

- ETCカードの有効期限が切れたまま使用することを防ぐため、「カード有効期限通知オンです」のままでお使いになることをお奨めします。

#### お知らせ

- カード有効期限通知をしない設定にしている場合でも、カードの最新利用履歴と有効期限が同年同月のときは、音声で通知します。

## VICS長文読み上げ

- ITSスポットから受信した、安全運転支援情報を聞くことができます。

### ■ VICS 長文読み上げ音声を出力する / しないを切り替える

1 ETCカードが挿入されている場合は、取り出す。

2 (リPEATボタン)と (音量ボタン)を同時に約2秒間押す。

- 車載器管理番号を案内します。

3 10秒以内に、案内やモードを確認しながら (リPEATボタン)を5回押す。

型式登録番号を案内します。

↓  
未挿入警告の設定モードになります。

↓  
抜き忘れ警告の設定モードになります。

↓  
カード有効期限通知の設定モードになります。

- VICS長文読み上げモードになります。

4 10秒以内に (音量ボタン)を押す。

- 押すごとに設定が切り替わります。  
(お買い上げ時の設定：VICS長文読み上げオンです)

音声案内	設定内容
VICS長文読み上げオンです	読み上げする
VICS長文読み上げオフです	読み上げしない

## エラー履歴

- 路側アンテナとの通信時に発生した、ETCのエラーコード履歴を聞くことができます。

### ■ エラー履歴を聞く

1 ETCカードが挿入されている場合は、取り出す。

2 (リPEATボタン)と (音量ボタン)を同時に約2秒間押す。

- 車載器管理番号を案内します。

3 10秒以内に、案内やモードを確認しながら (リPEATボタン)を6回押す。

型式登録番号を案内します。

↓  
未挿入警告の設定モードになります。

↓  
抜き忘れ警告の設定モードになります。

↓  
カード有効期限通知の設定モードになります。

↓  
VICS長文読み上げモードになります。

- エラー履歴モードになります。

4 10秒以内に (音量ボタン)を押す。

- 押すごとに古いエラーコードの履歴を案内します。

音声案内	内容
エラー履歴ありません	エラー履歴が無い場合
エラー履歴×× エラー○○	エラー履歴がある場合、新しい順に10件まで、案内します。

# 故障かな!?

## 故障と思われる前に

下表に従って確認してください。  
正常に動作しない場合は、お買い上げの販売店、またはお近くの「サービス  
ご相談窓口」(→P.45)にご相談ください。

### 症 状

本機が動作しない。  
電源ランプ(青)が点灯しない。

ETCランプ(青)が点灯しない。

路側表示器に料金が表示され、通行できたにもかかわらず、  
本機から料金案内されない。

### 原因と処置

- 電源コードの接続が不完全。  
→お買い上げの販売店、またはお近くの「サービスご相談窓口」(→P.45)にご相談ください。
- 電源コードのヒューズが切れている。  
→お買い上げの販売店、またはお近くの「サービスご相談窓口」(→P.45)にご相談ください。

- 車載器がETCカードを認識できない。  
→ ETCカードが正しく挿入されているかご確認ください。  
→ ETCカードのコンタクト面が汚れていないかご確認ください。

- 音量設定が「レベル0」になっている。  
→ 音量を調整してください。(→P.15)
- 料金の徴収は正常に行われたが、何らかの原因でETCカードに料金(利用履歴)を書き込めなかった。  
→ 料金は徴収されていますので、クレジット会社からの明細にてご確認ください。

## 故障や異常が起こったら

お買い上げの販売店、またはお近くの「サービスご相談窓口」(→P.45)に  
修理をご依頼ください。  
お客様による修理は、絶対におやめください。

- 故障や異常の状況は、できるだけ具体的にご連絡ください。

## ETCカードが取り出せないときは

カード挿入口のツメをペン先などで矢印の方向へ押す。

- ツメを矢印の方向に押した状態で、ETCカードの中央付近をつまんで  
引っ張り出してください。

取り出したあとは使用を中止し、お買い上げの販売店、またはお近くの  
「サービスご相談窓口」(→P.45)にご相談ください。

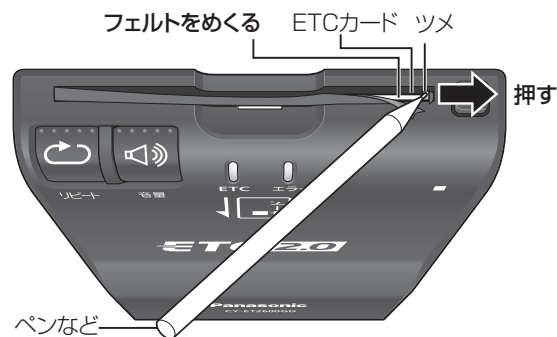

故障かな!?

必要なときに

# よくあるご質問(Q&A)

**Q** ITSスポットサービスはどこで利用できますか？

**A** 全国の高速道路本線上を中心に、ITSスポットが設置されているエリアで利用できます。利用エリアは順次拡大予定です。下記ホームページでご確認ください。  
<http://www.go-etc.jp/etc2/index.html>  
一般財団法人ITSサービス高度化機構

**Q** ETCカードは、レンタカーや他人の車でも使えますか？

**A** ETCカードは、どの車の車載器にも使用可能です。利用料金は、ETCカードクレジット契約口座から引き落とされます。

**Q** セキュリティについてはどのようになっていますか？

**A** ETCカードはICカードを使っており、磁気カードに比べ、より高い安全性を確保しています。また車載器も高度な暗号化を行い、十分なセキュリティを確保しています。

**Q** 料金所を通行するときは、何に注意すれば良いのでしょうか？

**A** 通信エラーなどにより料金所で開閉バーが開かないこと、または前車が急停車することがあります。いつでも停車できる速度(時速20 km以下)で走行してください。

**Q** 料金所でエラーが発生した場合、どうすれば良いのでしょうか？

**A**

- 入口料金所の場合、通行券が発行されます。出口料金所で「ETC/一般」または「一般」の表示がある車線をご利用になり、通行券とETCカードを料金所の係員にお渡しください。\*
- 通行料金を支払う料金所の場合、料金所の係員の指示に従ってください。\*
- 何らかの理由で開閉バーが開かないことがあります。いつでも停車できる速度(時速20 km以下)で走行してください。
- 危険ですので車をバックさせないでください。料金所の係員の指示に従ってください。\*

**Q** 「ETC専用」または「ETC/一般」の表示がない料金所では、どうすれば良いのでしょうか？

**A**

- 入口料金所に表示がない場合、通行券を受け取り、出口料金所で「ETC/一般」または「一般」の表示がある車線をご利用になり、通行券とETCカードを料金所の係員にお渡しください。\*
- 出口料金所に表示がない場合(入口料金所でETCをご利用になった場合は、料金所の係員にETCカードをお渡しください。\*)

**Q** 使った覚えのないETCおよびクレジットカードの請求書が来たときは、どうすれば良いのでしょうか？

**A** 心当たりのない明細内容に対しては、クレジットカード会社に利用実績などをお問い合わせください。

**Q** 領収書はもらえますか？

**A** ETC利用時はもらえません。基本的に後納方式なので領収書はその場では発行されません。明細は後日、クレジットカード会社より送付されます。利用証明書はインターネットによる、利用照会サービスにより、入手することができます。

**Q** 音声案内や利用履歴の内容と、クレジットカード会社から発行された明細の金額が異なるのですが？

**A** 割引の内容によっては、ETCカードに支払金額を書き込んだあと、決済時などに料金が割り引かれる場合があります。

※ 係員が不在の料金所では設置されているインターホンまたは呼び出しブザーで係員に連絡してください。



# お手入れ/ETCカードの取り扱い

# 道路事業者からのお願い

## お手入れ

- 車のエンジンを切ってから、乾いた柔らかい布で拭いてください。
- ベンジン、シンナー類を使うとケースや塗装が変質しますので、使用しないでください。
- 化学ぞうきんをご使用になる場合は、注意書きに従ってお使いください。

## ETCカードの取り扱い

ETCカードは、精密な電子部品(ICチップ)を搭載しています。取り扱いによっては、使用できなくなることがあります。

- **曲げたり強い力を加えたりしない。**  
ICチップが割れる、配線が切れるなど、使用できなくなるおそれがあります。  
ズボンのポケットなどの曲がりやすい所で携帯しない。  
小銭などの固いものと一緒に携帯しない。  
分解・改造はしない。  
車載器に無理に押し込んだり、引っ張ったりしない。
- **静電気は禁物です。**  
ICチップの回路が破壊されて、使用できなくなるおそれがあります。  
カードのコンタクト面に手や物を触れない。  
テレビなど帯電しやすい物の上に置かない。
- **熱は禁物です。**  
高温によってカードが変形し、使用できなくなるおそれがあります。  
車の中に保管しない。(特にダッシュボード上、および車載器への放置)  
ストーブなどの近くに保管しない。
- **ぬらしたり、汚したりしない。**  
汚れた場合は、柔らかい布で拭き取ってください。

ETCカードの紛失、破損および変形した場合は、ただちにその旨をETCカードの発行元に連絡してください。

## 【はじめに】

必ず、ETCシステム利用規程等をお読みください

- ETCシステム利用規程、同実施細則(以下「利用規程等」という。)、ETCカードの利用約款などに、ご利用上の注意事項が記載されています。また、特に、エラーや事故の発生原因になる等の重要な事項について、以下に記載しました。ETCのご利用前に、必ずお読みください。

## 【乗車前のご注意】

専門の取付店で車載器を取り付けてください

- 車両への車載器の取り付けは、専門の取付店等で確実に行ってください。車載器のアンテナユニット(一体型の場合は車載器本体)は、車両の中心付近に車載器メーカーの推奨する方法で取り付けてください。取り付け位置などが不適切な場合、正常に通信できず開閉バーが開かないことがあります。
- 車載器メーカーが販売する車載器を分解・改造することは、禁止されています。分解・改造された車載器でETC無線走行を行わないようお願いいたします。  
※ 車載器の取り付けは車載器メーカーの示す方法で行ってください。メーカーが示す方法以外(シガーソケット等による簡易取付など)では、利用できません。  
※ 分解・改造された車載器は、利用規程等に違反するため、セットアップすることはできません。  
※ 二輪車用ETC車載器を四輪車に取り付けた場合も、利用規程等に違反するため、セットアップすることはできません。

ETCカードを車載器に確実に挿入し、エラー等がないかの確認を!!

- ご乗車時に、ETCカードを車載器に確実に挿入し、エラー等がないかを確認してご利用ください。ETCカードが確実に挿入されていても、車載器が正しく作動していない場合、開閉バーが開きません。車載器へのETCカードの挿し忘れ、挿し込み不良により、開閉バーが開かないケースが増えています。  
※ ETCカードの挿し込み方向(前後・表裏)にご注意ください。  
※ ETCカードを車載器に挿入し、ETCが利用可能である旨の音声案内等を確認してください。またそのときには音声ボリュームにも注意してください。  
※ 料金所の手前等に、ETCカードが正常に挿入されていないことを車載器にお知らせするアンテナが設置されている箇所があります。ETCカードが正常に挿入されていないことのお知らせがあった場合には、ETC無線走行はできませんので、一般車線又は「ETC/一般」と表示している車線(以下、「混在車線」という。)をご利用ください。  
※ 何らかの問題がある場合、車載器によっては、音声や画面によってエラーが表示されます。ETCカード挿入の際や、料金所通過の際にはご注意ください。  
※ ETCカードの挿し込み方向(前後・表裏)にご注意ください。
- 車載器がETCカードを認証するまでには、数秒かかりますので、料金所直前でのETCカードの挿入は、エラーの原因となることがあります。
- 車載器のアンテナ周辺に物を置いたり、物で遮ったり、安易な取り付け個所の変更などをしないでください。  
※ 正常に通信できないとエラーが発生し、開閉バーが開きません。

## 【ETC カードの有効期限のご注意】

- 有効期限切れのETCカードは、使用できません。また、開閉バーが開きません。お手持ちのETCカードに記載された有効期限をあらかじめご確認ください。
- ※ 車載器によっては、有効期限切れのETCカードを挿し込んでも、エラー表示はされません。
- ※ ETCカード更新の際には、ご利用されるETCカードの有効期限が切れていないか、特にご注意ください。

## 【ETC カードの保管上のご注意】

- ETCカードを車載器に挿入したまま車内に放置すると、カードが高温で変形し、車載器が正常に動作しなくなることがあります。また、ETCカードに強い力を加えることも変形の原因となりますので取扱いにはご注意ください。
- 盗難防止の観点から、車両から離れる際はETCカードを車載器から抜いて、携行していただくことをお勧めします。走行を再開される際には同一のETCカードを車載器に確実に挿入してください。入口料金所を通過の際に挿入されていたETCカードと異なるETCカードを挿入した場合、出口料金所では開閉バーが開きません。
- ETCカードにはデータを読み書きするための金属端子があります。この部分が汚れますと正常に通信ができない可能性がありますので、取扱いにご注意ください。清掃される場合には、市販のICカードクリーナーをご利用ください。

## 【走行中のご注意】

### 十分な車間距離を取り、20 km/h 以下に減速、徐行してください!!

- ETC車線に設置されている開閉バーは、車載器とアンテナとの間の通信等が正常に行なわれなかった場合には、開かないことがありますので、ご注意ください。また、前車に接近して通行しようとしたときに、エラーが発生すると、前車通過後、開閉バーが閉まりますので、ご注意ください。
- 料金所では、案内板などにより、ETC無線走行が利用可能な車線であることを確認して進入してください。
- ETC車線を通行される際は、前車と十分な車間距離をとった上で、開閉バーの手前で安全に停止できるよう十分に減速し、開閉バーが開いたことを確認して、ご通行ください。
- ETC車線を通行する際は、20 km/h 以下に減速して進入し徐行して通過していただくようお願いします。
- ※ 利用規程等によらないご利用方法により、道路設備に損傷を与えた場合には、復旧に要する費用をご負担していただく場合がありますので、ご注意ください。
- もし、入口料金所のETC車線で通信エラー等により、通行券を受け取られた場合には、出口料金所での通行料金のお支払いは、係員のいる車線（一般車線又は混在車線）で、一旦停車して、ETCカードと通行券を係員にお渡しください。料金精算機のある車線では、「係員呼出ボタン」を押して係員を呼び出してください。
- 通行料金をお支払いいただく料金所で異常が発生した場合は、料金所での案内、又は係員へお知らせ後、その案内に従ってください。
- 入口料金所をETCで通行した場合で、出口料金所でETC車線がご利用できないときあるいは設置されていないときは、一旦停車してETCカードを係員にお渡しください。なお、料金所の無い出口の場合も、入口で使用したETCカードを抜かずにそのままご通行ください。

- 通行料金をお支払いいただく料金所で、ETC車線が閉鎖されている場合は、係員のいる車線（一般車線又は混在車線）でETCカードでの支払いが可能です。無理な車線変更は危険ですので、おやめください。

- ※ 機器の点検等により、ETC車線を閉鎖している場合がありますのでご注意ください。
- 有料道路への進入から退出までは、同一のETCカードを継続してご使用ください。料金所以外にもETCアンテナが設置されている箇所があり、ETCカードには走行中、通行料金の計算に必要な情報が記録されます。途中でETCカードを入れ替えると正しく通行料金が計算されない場合があります。
- 走行中は、ETCカードを車載器から抜き挿ししないでください。正常に通信できなかったり、ETCカードの破損やエラーを引き起こす場合があります。
- 入口料金所でETCが正常に通信できなかった場合（入口料金所通過直後の車載器のエラー音あるいは音声案内にご注意ください）は、出口料金所では、係員のいる車線（一般車線又は混在車線）で一旦停車し、係員にお申し出ください。料金精算機のある車線では、「係員呼出ボタン」を押して係員を呼び出してください。なお、料金所の無い出口の場合は、ご走行後、当該道路を管理する道路事業者にお申し出ください。

## 【スマートICをご利用の場合は、次の事項にご注意ください】

- スマートICは、ETC専用インターチェンジです。所定の方法で車両に取り付け・セットアップされたETC車載器に、有効なETCカードを確実に挿入し、ETCシステムをご利用可能な場合に通行することができます。
- 運営時間、出入方向及び対象車種等に制約がある場合がありますのでご注意ください。
- スマートICでは、その他の料金所のETCシステムとは異なり、車両が停止した状態で通信のやりとりが行われ、開閉バーが開くシステムとなっておりますので、必ず開閉バーの手前で一旦停止してください。なお、一旦停止してもバーが開かない場合には、車線に設置されたインターホン等で係員に連絡し、案内に従ってください。
- 通行止めなどを実施した場合や道路を管理するうえで必要な場合、やむを得ず、予告なく出入口を閉鎖することがあります。この場合、最寄りのICをご利用ください。
- スマートICによっては退出路があります。正常にETC通信ができない場合のみ、直進せずに退出路へお進み頂くこととなります。標識や路側表示をよくご確認の上、注意して走行頂きますようお願いいたします。

## 【もしも、開閉バーが開かなかった場合のご注意】

### ETC車線では、絶対に車をバックさせないで!!

- ETC車線で、開閉バーが開かないなどの理由で停止された場合には、危険ですので絶対に車をバックさせないでください。料金所での案内、又は係員へお知らせ後、その案内に従ってください。
- ※ バックすると後続車に追突される危険がありますし、バックして他の車線に入りなおすこととは、エラー発生の原因となります。また後続車のエラーを誘発することとなり危険です。

### ETCカードを挿入せずに（または通信できなかった状態で）ETC車線を通過してしまったときは、速やかに道路事業者にご連絡を!!

- うっかりETCカードを車載器に挿入し忘れてETC車線を通過された場合などは、速やかに、当該道路を管理する道路事業者（高速道路会社など）にご通行の状況を連絡してください。

## 【車載器の再セットアップ】

車両ナンバー変更時（車載器付きの中古車購入等）、車載器の移し替え時は再セットアップを!!

- 車載器付きの中古車を購入又は譲渡を受ける場合・住所変更等により車両のナンバープレートが変更になる場合・車載器を他の車両に移す場合・けん引ができる構造に変更する場合などは、再度のセットアップ（車載器への車両情報の登録）が必要となります。再度のセットアップは、車載器をお買い求めになった販売店又は最寄りのセットアップ店にご相談ください。
- ※ 「普通車⇒普通車」、「軽自動車⇒軽自動車」等の同じ料金設定車種の車両に移す場合においても再セットアップが必要です。

正しくセットアップおよび再セットアップを行っていない場合

- 正しいETCのご利用とならず、開閉バーが開かない可能性があります。
- 正しい通行料金が請求されない場合があります。
- ETC利用照会サービスなど、一部のETCサービスがご利用いただけません。
- 各種ETC割引等が適用されない場合があります。

## 【車載器管理番号に関するお願い】

車載器管理番号は、ETCの各種割引サービスのための必要な番号です。

- 車載器管理番号は、お持ちの車載器又は車載器のパッケージに記載されている19桁の固有の番号で、ETCの各種割引サービスを受ける場合、あるいは今後の新たなサービスを受けるにあたって必要な番号です。「ETC車載器セットアップ申込書・証明書（お客様保存用）」を大切に保管していただくとともに、車載器管理番号を別に記録し、保管するようにしてください。

## 【障害者割引制度におけるETC利用について】

- ETC無線走行で障害者割引の適用を受けるには、事前に福祉事務所等での手続きと、併せて有料道路事業者が設置する窓口への登録が必要になります。両方の手続きがなされていない場合、ETC無線走行での障害者割引が適用されません。
- 事前に登録されたETCカードを、登録された車載器に挿入し、ETC車線を無線通行した場合のみ割引が適用されます。
- ※ 既にETC無線走行以外の支払での障害者割引適用の手続きをしている場合でも、改めて同様の手続きと登録をする必要があります。
- ※ 通行料金の請求を受ける料金所でETC車線が閉鎖されている場合は、係員のいる車線（一般車線又は混在車線）で、一旦停車して係員にETCカードを渡し、身体障害者手帳又は療育手帳を呈示して確認を受けてください。料金精算機のある車線では、「障がい者係員呼出ボタン（レバー）」を操作して係員を呼び出してください。
- ※ ETC無線走行で障害者割引の適用を受けようとする場合でも、必ず身体障害者手帳又は療育手帳を携行してください。（ETC車線が閉鎖されている場合で、上記手帳をご呈示いただけない場合は、割引が適用できません。）
- ※ 障害者割引には有効期限があります。ご利用の前に有効期限を確認してください。なお、有効期限の更新手続きは福祉事務所等で行ってください。
- ※ 登録済のETCカード、ETC車載器、車両を変更される場合は、ETCのご利用前に福祉事務所等で変更手続きを行ってください。

## お問合せ一覧

### ● ETCのご利用に関して

#### 東日本高速道路株式会社

NEXCO東日本お客さまセンター 0570-024024  
 (PHS・IP電話のお客さまは 03-5338-7524)  
 受付時間/24時間(年中無休)

#### 中日本高速道路株式会社

NEXCO中日本お客さまセンター 0120-922-229  
 (フリーダイヤルがご利用できないお客さまは 052-223-0333)  
 受付時間/24時間(年中無休)

#### 西日本高速道路株式会社

NEXCO西日本お客さまセンター 0120-924863  
 (フリーダイヤルがご利用できないお客さまは 06-6876-9031)  
 受付時間/24時間(年中無休)

#### 本州四国連絡高速道路株式会社

本四高速お客さま窓口 078-291-1033  
 受付時間/9:00~17:30

#### 首都高速道路株式会社

首都高ETCコールセンター 03-6667-5859  
 受付時間/9:00~18:00(年中無休)

#### 阪神高速道路株式会社

阪神高速お客さまセンター 06-6576-1484  
 受付時間/月~金 8:30~19:00  
 (土日・祝日・年末年始は、9:00~18:00)

### ● ETCカードおよび請求金額に関して

お手持ちのETCカード発行元にご確認ください。

### ● 車載器に関して

車載器の購入先、または取扱説明書に記載されている連絡先にお問い合わせください。

### ● セットアップに関して

一般財団法人 ITSサービス高度化機構(ITS-TEA) 03-5216-3856  
 ETCお問い合わせ窓口  
 受付時間/月~金 9:00~18:00(土日・祝日・年末年始を除く)

2016年12月現在

# 道路管理者からのお知らせとお願い

## ・車載器のID付きプローブ情報の利用及び取り扱い方針

国土交通省、東日本高速道路株式会社、中日本高速道路株式会社、西日本高速道路株式会社、首都高速道路株式会社、阪神高速道路株式会社、本州四国連絡高速道路株式会社、名古屋高速道路公社、福岡北九州高速道路公社及び広島高速道路公社（以下、「道路管理者」と言います。）は、ETC2.0車載器及びETC2.0対応カーナビから収集する車載器のID付きプローブ情報の利用や取り扱いの方針について、次の通り定めます。車載器のID付きプローブ情報を提供いただくことで、経路情報を活用したサービスを提供することが可能となり、渋滞等を迂回する経路を走行したドライバーを優遇することなどが期待されます。

### 1. 車載器のID付きプローブ情報

(1)ここで「車載器のID付きプローブ情報」とは、ETC2.0車載器及びETC2.0対応カーナビに記録された走行位置の履歴など「プローブ情報」に車両を特定するための「車載器のID」を付与した情報で、道路管理者が管理するITSスポット（DSRC路側無線装置）<sup>\*1</sup>と通信を行うことによりETC2.0車載器及びETC2.0対応カーナビから収集される情報を言います。

※1：道路管理者とプローブ情報の収集に関する協定等を結んだ者が管理するITSスポットを含みます。

(2)「車載器のID付きプローブ情報」として収集される情報は次のとおりです。<sup>\*2</sup>

- ・ETC2.0車載器及びETC2.0対応カーナビに関する情報（無線機に関する情報（製造メーカー、型番等）、カーナビゲーションに関する情報（製造メーカー、型番等））
- ・車両に関する情報<sup>\*3</sup>
- ・走行位置の履歴<sup>\*4</sup>
- ・急な車両の動きの履歴<sup>\*4</sup>

※2：ただし、個別サービスの種類によっては、車載器のID付きプローブ情報として収集される情報以外の情報を利用する場合がありますため、このようなサービスを利用する場合には、その利用や取り扱いについて、当該サービス提供者の説明を受け、同意した上で当該サービスを利用してください。

※3：車載器のセットアップの際にご提供いただいた車両情報です。車両を特定するための車載器のIDに関する情報や自動車登録番号、車両番号が含まれます。ただし自動車登録番号、車両番号については4桁の一連番号は含まれません（例：「品川 500 あ 1234」では「1234」の部分は含まれません。）。

※4：走行開始地点や走行終了地点は収集されません。

### 2. 車載器のID付きプローブ情報の利用目的

(1)渋滞等を迂回する経路を走行したドライバーを優遇する等の経路情報を活用したサービスが実用化した場合、道路管理者は車載器のID付きプローブ情報を当該サービスの提供に利用します。

(2)道路管理者は、車載器のID付きプローブ情報を、経路情報を活用したサービスの有効性検証等のために利用する場合があります。

(3)道路管理者は、(1)または(2)の目的以外で車載器のID付きプローブ情報を利用しません。

### 3. 車載器のID付きプローブ情報の収集

(1)道路管理者は、道路管理者が管理するITSスポット<sup>\*1</sup>によって、車載器のID付きプローブ情報を収集する場合があります。

(2)ETC2.0対応カーナビと連動するETC2.0車載器の利用者は、設定により1.(2)で示す情報のうちカーナビゲーションに関する情報、走行位置の履歴、急な車両の動きの履歴について、道路管理者への提供の可否を選択できる場合があります。<sup>\*5</sup>

※5：ETC2.0対応カーナビと連動せず単独でプローブ情報を記録できるETC2.0車載器の利用者は、設定により道路管理者へ車載器のID付きプローブ情報の提供を拒否する選択は行えません。また、ETC2.0対応カーナビと連動せず単独でプローブ情報を記録できるETC2.0車載器の利用者は、道路管理者からのお知らせとお願いとして周知している「プローブ情報の利用及び取り扱いについて」におけるプローブ情報の収集についても同様に、設定により道路管理者への情報の提供を拒否する選択は行えません。「プローブ情報の利用及び取り扱いについて」はETC2.0車載器の説明書または道路管理者Webサイト等に掲載されています。ETC2.0車載器を取得する前に、車載器の説明書等によりあらかじめ確認し、取得するETC2.0車載器を選択してください。

(3)ETC2.0車載器及びETC2.0対応カーナビ利用者は、設定により道路管理者への(2)で示す車載器のID付きプローブ情報の提供を拒否する選択をした場合、2.(1)の経路情報を活用したサービスによる優遇は受けられません。<sup>\*6</sup>

※6：カーナビゲーションに関する情報、走行位置の履歴、急な車両の動きの履歴を提供する機能の無いカーナビゲーションは経路情報を活用したサービスによる優遇が受けられません。

### 4. 車載器のID付きプローブ情報の第三者への提供

(1)道路管理者は、2.(1)及び(2)の目的のため、収集した車載器のID付きプローブ情報を個別の車両を特定できないよう統計的に処理した情報を、他の情報提供主体、大学等の研究機関、その他第三者に提供する場合があります。

(2)道路管理者は、ETC2.0車載器及びETC2.0対応カーナビ、ITSスポット等の関係設備について、障害発生時の対応や、これらの研究・開発の目的のため、車載器のID付きプローブ情報又はこれらを統計的に処理した情報を、製造・開発メーカー等に提供する場合があります。

(3)道路管理者は、(1)及び(2)以外で車載器のID付きプローブ情報を第三者に提供しません。

### 5. 車載器のID付きプローブ情報の取り扱い等

(1)道路管理者は、車載器のID付きプローブ情報を安全に管理し、情報の漏えい等の防止に努めます。

(2)道路管理者は、車載器のID付きプローブ情報が不要となった時点で、当該車載器のID付きプローブ情報を消去します。

(3)道路管理者は、車載器のID付きプローブ情報の提供先における情報の安全管理および提供した情報が不要となった時点で情報を消去することについて、提供先を適切に指導します。

2016年12月現在

## プローブ情報の利用及び取り扱いについて

・道路管理者は、ETC2.0車載器及びETC2.0対応カーナビからプローブ情報を収集する場合における情報の利用や取り扱いについて、次の通りお知らせします。

プローブ情報をご提供いただくことで、より精度の高い道路交通情報などをドライバーの方々に提供することなどが可能となり、道路がより使いやすくなると期待されます。また、交通事故の削減や道路渋滞の緩和など環境負荷低減の取り組みにも活用する予定です。なお、道路管理者はこのお知らせを変更することがあります。この場合には変更後のお知らせを道路管理者Webサイト等に掲載します。

### 1. プローブ情報

(1)ここで「プローブ情報」とは、ETC2.0車載器及びETC2.0対応カーナビに記録された走行位置の履歴などの情報で、道路管理者が管理するITSスポット(DSRC路側無線装置)<sup>\*1</sup>と無線通信を行うことによりETC2.0車載器及びETC2.0対応カーナビから収集される情報を言います。

なお、このプローブ情報から車両又は個人を特定することはできません。

プローブ情報として収集する情報は次の通りです。<sup>\*2</sup>

- ・ETC2.0車載器及びETC2.0対応カーナビに関する情報(無線機に関する情報(製造メーカー、型番等)、カーナビゲーションに関する情報(製造メーカー、型番等))
- ・車両に関する情報<sup>\*3</sup>
- ・走行位置の履歴<sup>\*4</sup>
- ・急な車両の動きの履歴<sup>\*4</sup>

※1:道路管理者とプローブ情報の収集に関する協定等を結んだ者が管理するITSスポットを含みます。

※2:ただし、個別サービスの種類によっては、車載器のID付きプローブ情報として収集される情報以外の情報を利用する場合がありますため、このようなサービスを利用する場合には、その利用や取り扱いについて、当該サービス提供者の説明を受け、同意した上で当該サービスを利用してください。

※3:車載器のセットアップの際にご提供いただいた車両情報の一部です。なお、この情報に、車台番号や、自動車登録番号又は車両番号の4桁の一連番号は含まれないため、車両又は個人を特定することはできません(例:「品川 500 あ 1234」では「1234」の部分は含まれません。)

※4:走行開始地点や走行終了地点などの個人情報にかかわる情報は、収集されません。

### 2. プローブ情報の利用目的

(1)道路管理者は、プローブ情報を道路交通情報や安全運転支援情報の提供などドライバーへのサービス、道路に関する調査・研究、道路管理の目的に利用します。<sup>\*5</sup>

※5:例えば、収集した走行位置の履歴を統計的に処理することで、区間の走行所要時間や、渋滞の影響を高い精度で把握し、ドライバーに情報提供することができます。また、急な車両の動きを統計的に処理することで、道路上の障害物の検知や、走行に注意が必要な箇所を把握し、ドライバーに情報提供することが考えられます。

(2)道路管理者は、(1)の目的以外でプローブ情報を利用しません。

### 3. プローブ情報の収集

(1)道路管理者は、道路管理者が管理するITSスポット<sup>\*1</sup>によって、プローブ情報を収集する場合があります。

(2)ETC2.0車載器及びETC2.0対応カーナビ利用者は、設定により、1.(1)で示す情報のうちカーナビゲーションに関する情報、走行位置の履歴、急な車両の動きの履歴について、道路管理者への提供の可否を選択することができる場合があります。<sup>\*6\*7</sup>  
選択の方法はETC2.0車載器及びETC2.0対応カーナビの取扱説明書をご覧ください。

※6:カーナビゲーションに関する情報、走行位置の履歴、急な車両の動きの履歴を提供する機能の無いカーナビゲーションは該当しません。

※7:ETC2.0対応カーナビと連動せず単独でプローブ情報を記録できるETC2.0車載器の利用者は、設定により道路管理者への(2)で示す情報の提供を拒否する選択を行えません。

(3)ETC2.0車載器及びETC2.0対応カーナビ利用者は、カーナビゲーションに関する情報、走行位置の履歴、急な車両の動きの履歴を提供することで、これを利用した様々な追加サービスの提供を受けられる場合があります。

### 4. プローブ情報の第三者への提供

(1)道路管理者は、2.(1)の目的のため、プローブ情報を統計的に処理した情報を、他の情報提供主体、大学等の研究機関、その他第三者に提供する場合があります。

(2)道路管理者は、ETC2.0車載器及びETC2.0対応カーナビ、ITSスポット等の関係設備について、障害発生時の対応や、これらの研究・開発の目的のため、プローブ情報又はこれを統計的に処理した情報を、製造・開発メーカーに提供する場合があります。

(3)道路管理者は、(1)及び(2)以外でプローブ情報を第三者に提供しません。

### 5. プローブ情報の取り扱い

(1)道路管理者は、プローブ情報を安全に管理し、情報の漏えい等の防止に努めます。

(2)道路管理者は、プローブ情報が不要となった時点で、当該プローブ情報を消去します。

(3)道路管理者は、プローブ情報の提供先における情報の安全管理について、提供先を適切に指導します。

### 問い合わせ先

国土交通省 道路局道路交通管理課高度道路交通システム推進室  
03-5253-8111(代)

東日本高速道路株式会社、中日本高速道路株式会社、西日本高速道路株式会社、  
首都高速道路株式会社保全・交通部管制技術グループ、  
阪神高速道路株式会社情報システム部システム技術課、  
本州四国連絡高速道路株式会社保全計画部保安全管理課、  
名古屋高速道路公社、福岡北九州高速道路公社、広島高速道路公社

## ETCカード

ETCに対応した料金を決済するためのICチップを搭載したカードです。有料道路事業者、およびそれらと料金決済契約を交わしたクレジットカード会社が発行します。

## 「ETC/一般」混在車線

ETCシステムまたは、ETCカードもしくは現金などを利用して料金の支払いができる車線です。

## ETC車線

ETCシステムを利用して料金の支払いができる車線で、ETC専用車線と「ETC/一般」混在車線があります。

## ETC専用車線

ETCシステムのみを利用して料金の支払いができる車線です。

## ETC路側アンテナ

料金所のETC車線に設置され、料金収受のため車載器と無線通信を行うアンテナです。

## ETC2.0車載器

ITSスポットとの間で、無線により有料道路の料金支払いその他ITSサービスのために必要な情報を送信するための装置です。

## GPS

Global Positioning System の略称で、人工衛星を利用した位置情報計測システムです。緯度・経度・高度など知ることができます。

## ITSスポット

高速道路本線上を中心として設置されている、ITS情報の送受信を行う路側アンテナです。

## VICS長文読み上げ

走行中の路線、進行方向の前方の交通状況や気象状況などを音声でお知らせします。

## 一般車線

ETCシステムが整備されていない料金所の車線です。

## 開閉バー

料金収受を確実にするため、料金所のETC車線に設置され、通過車両の発進を制御するものです。踏み切りの遮断機状のもので、通信が正常に行われると開きます。

## 型式登録番号

ETC2.0車載器に付与される4桁の番号で、セットアップ時に必要です。CD(チェックディジット)は、セットアップ時のみ必要です。本書P.46に貼られているラベルに記載されています。

## 車載器管理番号

ETC2.0車載器1台につき1つ付与される機器固有の番号で、セットアップ時や料金割引の申請時に必要です。CD(チェックディジット)は、セットアップ時のみ必要です。本書P.46に貼られているラベルに記載されています。

## スマートIC

高速道路の本線やパーキングエリア、バスストップから乗り降りできるように設置されたETCシステム専用のインターチェンジです。

## 予告アンテナ/

**ETCカード未挿入お知らせアンテナ**  
料金所の手前に設置され、車載器と通信し、ETCカードが正常に挿入されているか車載器を通じてドライバーにあらかじめ通知するためのアンテナです。ETC車線の運用状況についての情報は送られません。

## 路側表示器

料金所に設置され、進入車両に対して通行の可否などのメッセージを適切に表示するものです。

# さくいん(50音順)

## あ行

アンテナ	11
案内音・音声案内	16、18
一般車線	42
エラーコード	18
エラーランプ	11
エラー履歴	27
音量ボタン	11、15

## か行

カード挿入口	11
カード取り出しボタン	11、14
カード有効期限通知	25
開閉バー	8、42
確認ランプ	11
型式登録番号	22、42
コンタクト面	14

## さ行

車載器管理番号	21、42
スピーカー	11、15
スマートIC	9、42
セキュリティ	30
セットアップ	2、10

## た行

電源ランプ	11
-------	----

## な行

抜き忘れ警告	24
--------	----

## ま行

未挿入警告	23
無線通信	10

## や行

予告アンテナ	13、42
--------	-------

## ら行

ラベル	10
リピートボタン	11、16
料金所	8、9、12
利用履歴	17
路側表示器	8、13、42

## アルファベット

ETC	4、5
ETC/一般混在車線	42
ETCカード	14、32、42
ETCカード未挿入 お知らせアンテナ	13、42
ETC車線	42
ETC専用車線	42
ETCランプ	11
ETC路側アンテナ	8、42
ETC2.0車載器	42
GPS	42
ITSスポット	4、42
SA・PA	9
VICS長文読み上げ	26、42

# 仕様

- 電 源: DC 12 V/DC 24 V
- 消費電流: 130 mA (12 V 待受時)  
70 mA (24 V 待受時)
- 質 量: 本 体 95 g (コード含まず)  
アンテナ 82 g (コード含む)
- 寸 法: 本 体 幅 70 mm × 高さ 18 mm × 奥行き 106 mm  
アンテナ 幅 44 mm × 高さ 18.7 mm × 奥行き 44 mm  
(アンテナコード: 3.5 m)

仕様および外観は、改良のため予告なく変更することがあります。



## 使いかた・お手入れなどのご相談

### お客様ご相談センター

電話



フリーダイヤル ゴー パナソニック  
**0120-50-8729**

■上記番号がご利用いただけない場合  
**045-929-0511** (有料)

受付時間 9:00～18:30 (年中無休)

FAX **045-938-1573**

(有料)

受付時間 9:00～18:30

(土・日・祝日・当社休日を除く)



## 修理に関するご相談

### 修理ご相談窓口

修理に関するお問い合わせは、お買い上げの販売店、またはお近くの「サービスご相談窓口」(P.45)へご連絡ください。

#### 修理ご相談窓口サイト

<http://www.panasonic.com/jp/support/consumer/car/repair.html>

- 掲載サイトおよび動画の視聴は無料ですが、通信料金はおお客様のご負担となります。(パケット定額サービスに未加入の場合、高額になる可能性があります。)
- ご使用の回線(IP電話やひかり電話など)によっては、回線の混雑時に数分で切れる場合があります。
- 上記のURLはお使いの携帯電話等により、正しく表示されない場合があります。
- 上記の内容は、予告なく変更することがあります。

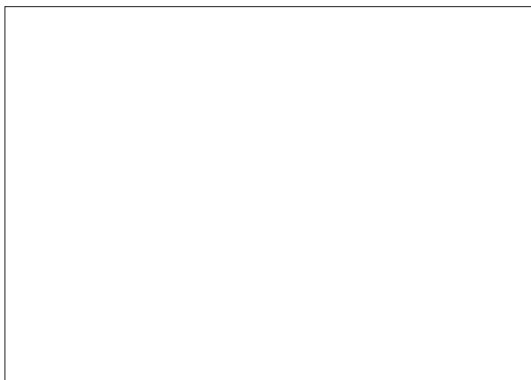

パナソニック株式会社  
オートモーティブ & インダストリアルシステムズ社

〒224-8520 横浜市都筑区池辺町4261番地

© Panasonic Corporation 2017

