

# インターネットの利用

旧ブラウザ

インターネットを利用するには、プロバイダとの契約後、設定（16ページ）が必要です。

ホームページを見る  
インターネットに接続し、

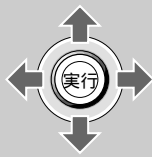

ジョイスティック  
実行ボタン

**CN-DV2000T/2020Tの場合**

メニュー画面 **情報** から



**インターネットに接続する**  
を選ぶ  
ブラウザが起動される

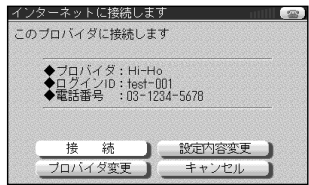

**接続** を選ぶ  
接続先を変更するには、  
**プロバイダ変更** を選ぶ  
(30ページ)

ホームページ表示



**CN-DV2000の場合**  
メニュー画面 **インターネット**  
から **スタート** を選ぶ

**CN-DV2500の場合**  
メニュー画面 **マルチメディア**  
から **インターネットに接続する**  
を選ぶ

**お知らせ**  
最初に接続するホームページを  
設定できます。(75ページ)

ホームページの表示中に接続を切断する



ジョイスティック  
実行ボタン

接続時



非接続時



ホームページ表示中に



**切断** を選ぶ



接続が切断される  
**切断** に表示が切り替わる。

再接続するには  
[メニュー]を押し、

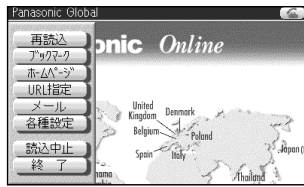

ブラウザメニューから選ぶ

再読み込み	切断前のホームページに接続
ブックマーク	ブックマークから接続先を選択(66ページ)
ホームページ	最初に接続するよう設定したホームページに接続(75ページ)
URL指定	URLを指定して接続(64ページ)

**お知らせ**  
接続を切断したときに、携帯電話の  
回線が切れていることを確認してく  
ださい。  
(回線が切れていないと料金が加算  
されることがあります。)

ジョイスティック/実行

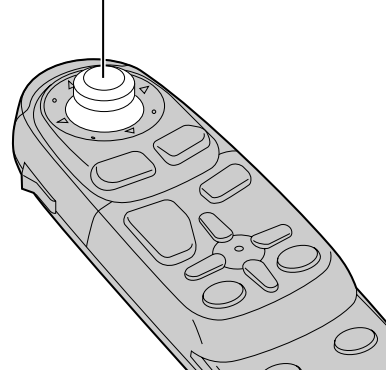

使いかた(旧ブラウザ)

本機では、以下のことはできません。  
表示したホームページの保存  
サウンド再生や動画再生などの(プラグインを  
利用する)ホームページの表示

FTP、telnet機能の利用  
ネットニュースの講読  
ネットニュースへの投稿

**お知らせ**

インターネットへの接続時間は、回線の混み具合によって異なります。  
表示できる画像データは、GIF形式、JPEG形式、BMP形式のデータです。  
画像データの種類によっては正しく表示できない場合があります。  
ホームページの詳細については、各ホームページの主権者にお問い合わせください。  
ホームページ側の都合によりアクセスできない場合があります。

# インターネットの利用

旧ブラウザ

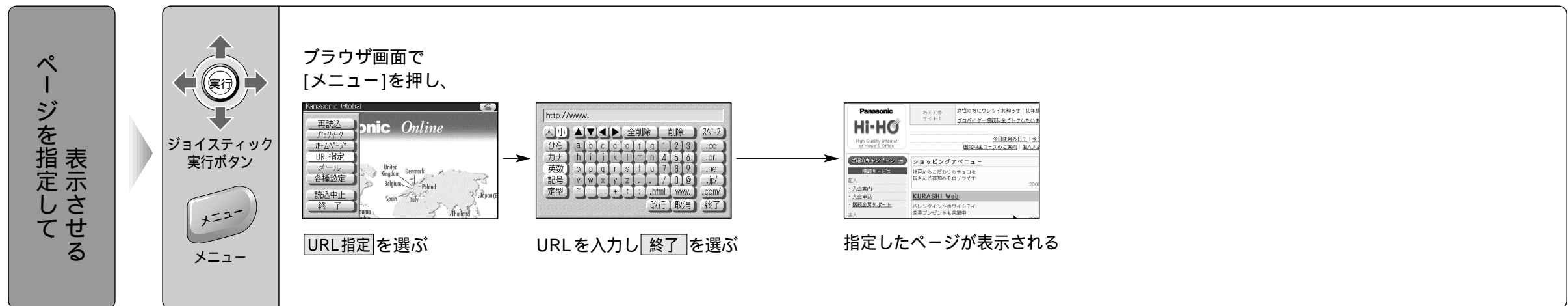
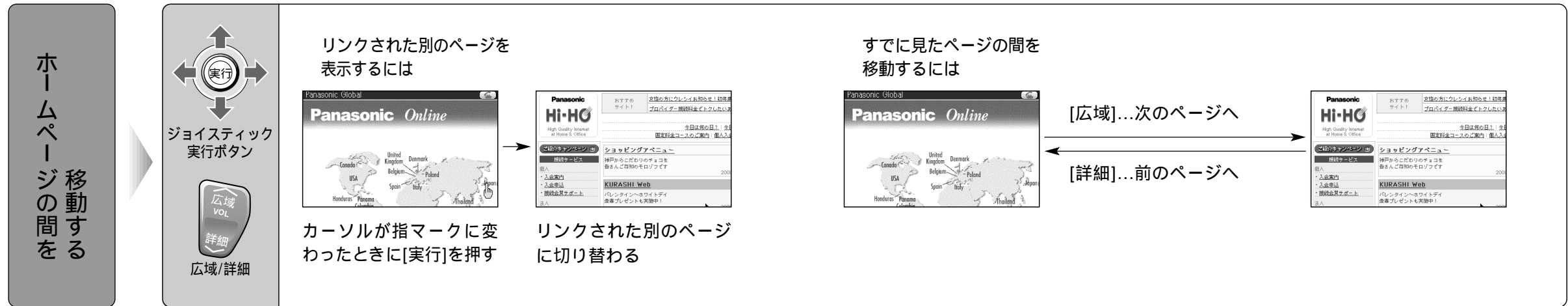



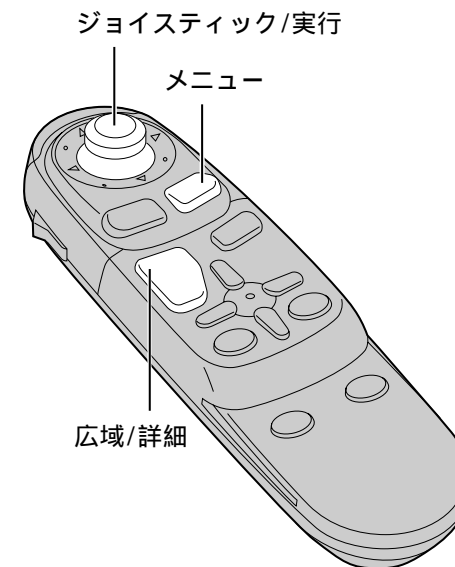



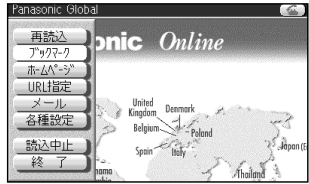

使いかた（旧ブラウザ）



# インターネットの利用

旧ブラウザ

<p>ページを登録する (ブックマーク)</p>	<p>ジョイスティック 実行ボタン</p> <p>メニュー</p> <p>メニュー</p>	<p>登録したいページを表示させ、</p>  <p>[メニュー]を押し</p>  <p>ブックマークを選ぶ</p> <p>ブックマークリスト表示</p>  <p>登録を選ぶ</p>  <p>ブックマークに登録される</p>	<p>お知らせ</p> <p>キャンセルを選ぶと、登録は行いません。 ブックマークの登録件数には上限があります。(URLの長さなどにより変わります。)</p>
<p>ブックマークから ホームページを表示する</p>	<p>ジョイスティック 実行ボタン</p> <p>メニュー</p> <p>メニュー</p>	<p>ブラウザ画面で [メニュー]を押し、</p>  <p>ブックマークを選ぶ</p> <p>ブックマークリスト表示</p>  <p>リストから表示したいページを選ぶ</p>  <p>ページが表示される</p>	
<p>ブックマークから 登録を削除する</p>	<p>ジョイスティック 実行ボタン</p> <p>メニュー</p> <p>メニュー</p>	<p>ブラウザ画面で [メニュー]を押し、</p>  <p>ブックマークを選ぶ</p> <p>ブックマークリスト表示</p>  <p>削除へを選ぶ</p> <p>リスト表示</p>  <p>削除するページを選び、削除を選ぶ</p>	<p>お知らせ</p> <p>キャンセルを選ぶと、削除は行いません。</p>

使いかた(旧ブラウザ)

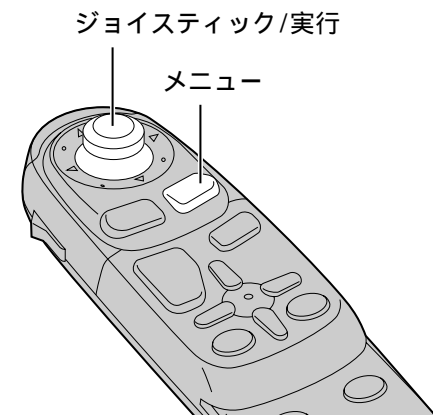

# 電子メールの利用

旧ブラウザ

電子メールを読む

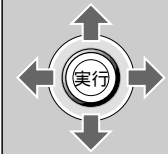

ジョイスティック  
実行ボタン



メニュー

プロバイダに接続し (30 ページ)

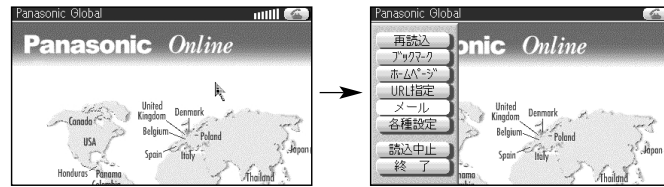

[メニュー]を押す

メール を選ぶ

**お知らせ**

メールの受信は、プロバイダに接続した状態で行ってください。  
メール画面から直接、添付地点の地図を表示することはできません。  
地図を表示させるためには、ポイント登録してください。  
(右記参照)

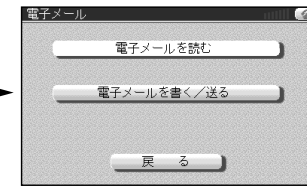

電子メールを読む を選ぶ

メールリスト表示

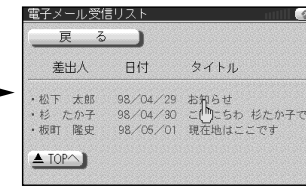

メールを選ぶ

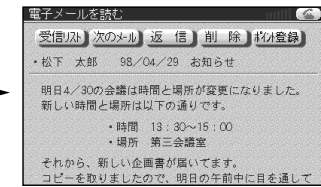

メールの内容が表示される

受信リスト	メールリストを表示
次のメール	次のメールを表示
返信	受信したメールに返信
削除	読んでいるメールを削除
ポイント登録	メールの地点をポイント登録

電子メールを書く/送る



ジョイスティック  
実行ボタン



メニュー

ブラウザを起動させ (18 ページ)

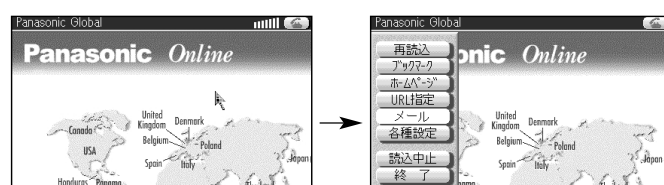

[メニュー]を押す

メール を選ぶ

**お知らせ**

旧ブラウザでは、以下のことはできません。  
・作成途中の電子メールの保存  
・画像ファイルなどの添付  
・コピー&ペースト  
・受信メールの自動取込  
電子メールには、地点情報を添付できます。(70 ページ)

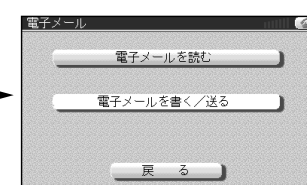

電子メールを書く/送る  
を選ぶ

送信メール画面表示

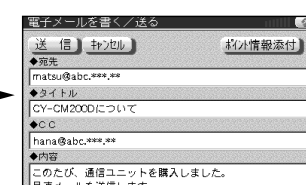

宛先、タイトル、内容を入力する  
文字の入力のしかた (28 ページ)  
CCは、同じメールを宛先の他のアドレスに送信するときに入力します。  
[キャンセル] を選ぶと、メールの作成を中止します。

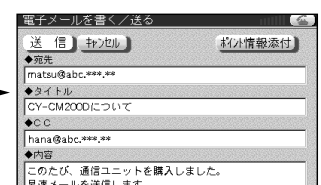

送信 を選ぶ

送信終了後、「送信しました」が表示されます。  
入力もれがある場合はメッセージが表示されます。  
[了解] を選び、必要な項目を入力してください。

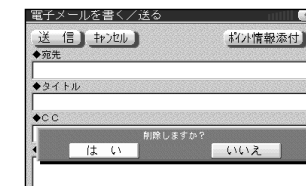

**はい** : メールは廃棄されます。  
**いいえ** : メール入力画面に戻ります。

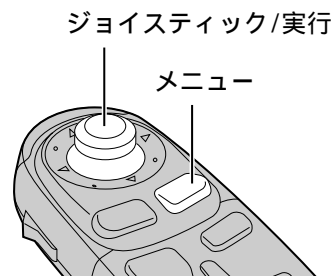

使いかた (旧ブラウザ)

観光地を訪ねたときの感想や、お気に入りの店のことなどをメールにし、地点情報を添えて友人どうして送りあう、などの楽しみかたができます。

地点情報をメールに添付する

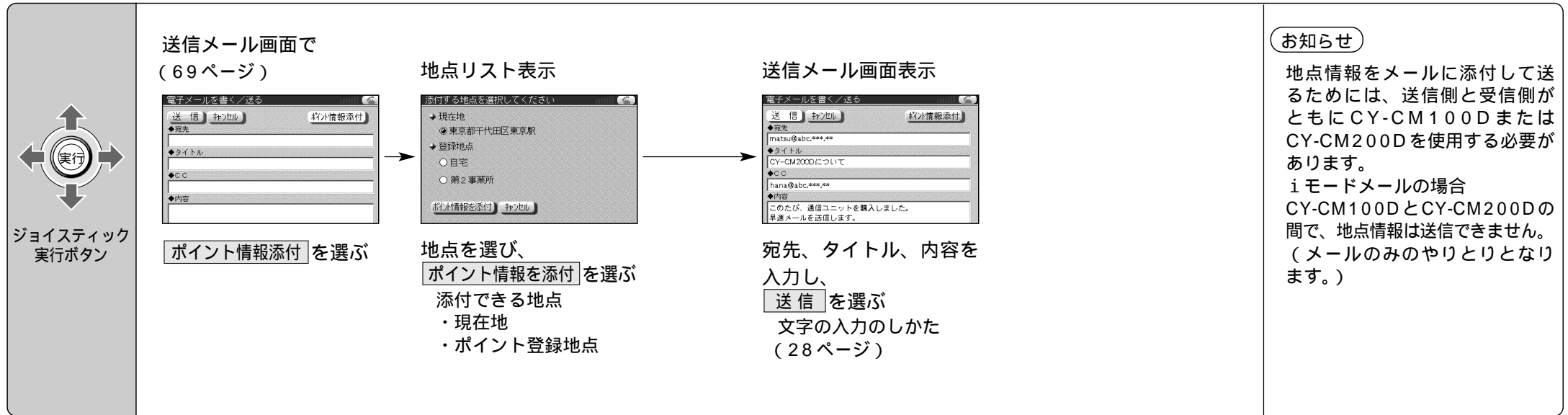

ジョイスティック/実行

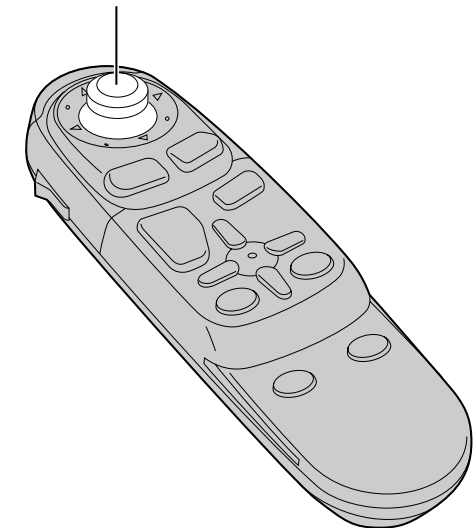

使いかた (旧ブラウザ)

# 地点を登録する

旧ブラウザ

電子メールで取得した  
地点を登録する

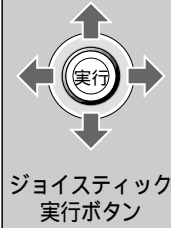

ジョイスティック  
実行ボタン

電子メールを表示させ

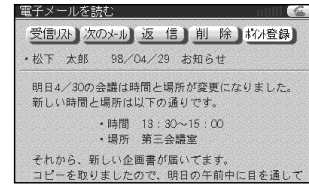

ポイント登録 を選ぶ



ナビゲーションに登録される  
(ポイント登録)

お知らせ

ポイント登録した地点には、  
各種の情報を入力できます。  
(ナビゲーション操作編をご覧ください。)

登録した地点を表示する



ジョイスティック  
実行ボタン

メニュー画面 設定 から

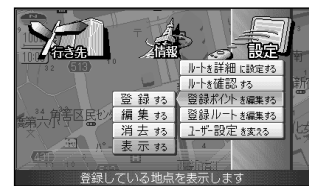

登録ポイントを編集する を  
選び、  
表示する を選ぶ

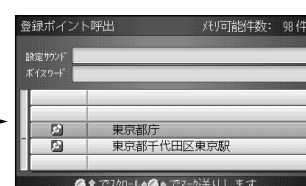

リストから地点を選ぶ



選んだ地点の地図が表示  
される

ジョイスティック/実行

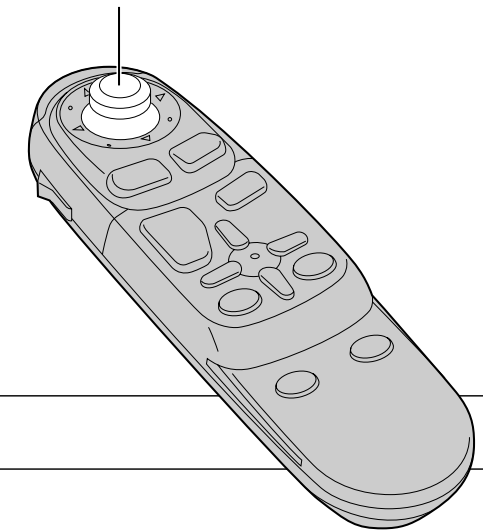

使いかた(旧ブラウザ)

表示した登録地点を  
利用する

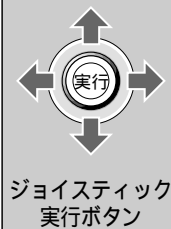

ジョイスティック  
実行ボタン



マークをカーソルで選ぶ



サブメニューから  
項目を選ぶ  
(例: 情報表示)

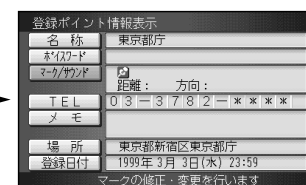

例: 登録ポイントの情報  
が表示される

行き先設定	行き先に設定
経由地設定	経由地に設定
情報表示	登録ポイントの情報を表示
消去	登録を消去

# ブラウザの設定

旧ブラウザ

ブラウザの設定をする

↑  
実行  
↓

ジョイスティック  
実行ボタン

メニュー  
メニュー

ブラウザ画面で [メニュー] を押し

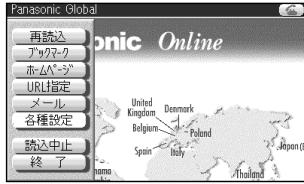

各種設定 を選ぶ

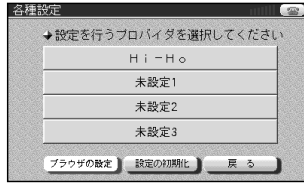

ブラウザの設定 を選ぶ



各項目を選んだ後、  
設定を保存 を選ぶ

次の項目へ を選ぶと、  
インターナビの設定が  
できます。  
(26 ページ)

表示種別 文字	文字のみを表示 (画像はアイコンで表示され、表示速度が向上)
文字+画像	文字と画像を表示
文字コード 自動認識 SJIS JIS EUC	必要なものを選ぶ (通常は、自動認識にしてください。)
ホームページ	インターネット接続時に、最初にアクセスするホームページのURLを入力してください。 (出荷時 <a href="http://mobile.hiho.ne.jp/car_navi/">http://mobile.hiho.ne.jp/car_navi/</a> )

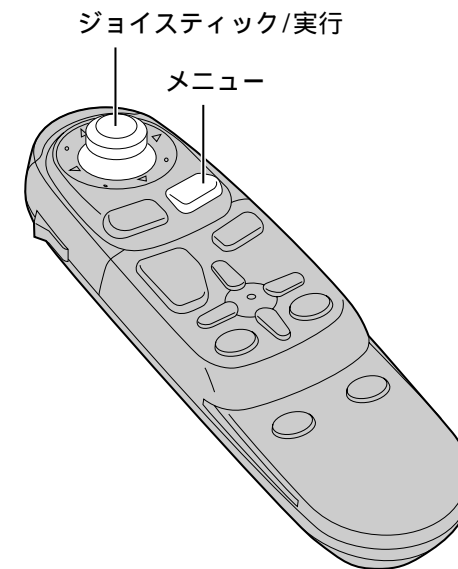

使いかた (旧ブラウザ)