

ルートを詳細に作る

経路地を設定・追加・修正

お好みに応じて、経路地・経路道路・経路地への順路を設定できます。

詳細ルート設定画面は、メニュー画面「行き先」 ルートを確認する 詳細ルート設定 でも表示されます。

経路地を設定・修正・順路設定する（最大5地点まで）

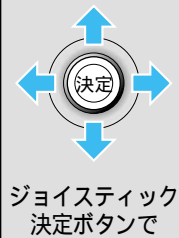

メニュー画面「行き先」から 詳細ルート設定画面を表示

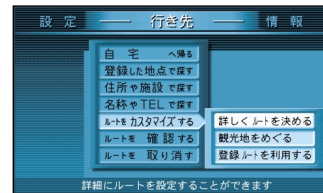

ルートをカスタマイズする
詳しくルートを決める

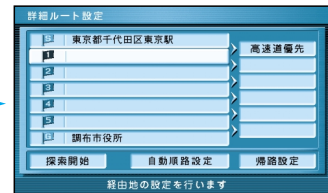

経路地 (マーク) を選ぶ

経路地を修正(追加・変更・消去)するには
詳細ルート設定画面から

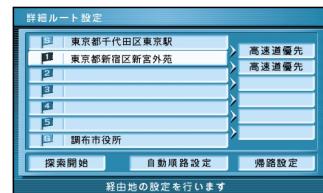

修正する経路地を選ぶ

経路地への順路を自動的に設定するには
詳細ルート設定画面から

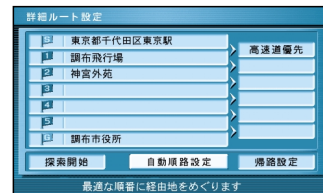

自動順路設定 を選ぶ

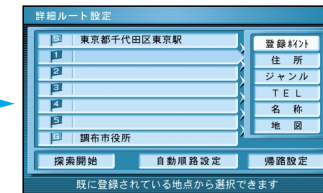

地図の検索方法を選び、
経路地を選ぶ



経路地を確認して、
決定 を押す

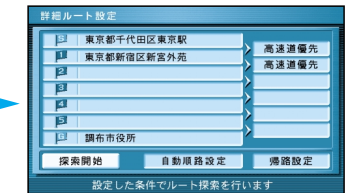

探索開始 を選ぶ
ルートを検索します。

サブメニューを表示

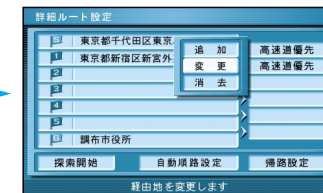

追加 変更 消去 の
いずれかを選ぶ

- 追加 : 選んだ経路地の前に追加する。
- 変更 : 選んだ経路地を別の場所に変更する。
- 消去 : 選んだ経路地を消去する。

自動順路設定画面へ (54 ページ)

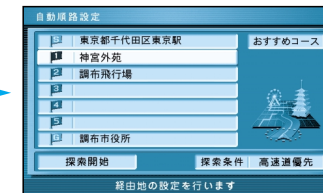

お知らせ

高速道路上に経路地を設定する場合は、
ジャンル、高速IC・SA・PA
を選んでください。

ルートを
作る

ルートを詳細に作る

ジョイスティック/決定

メニュー

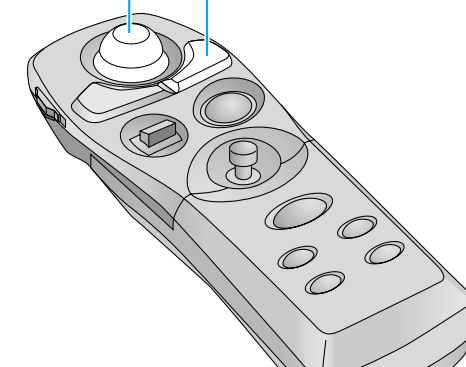

通りたい道路を設定する

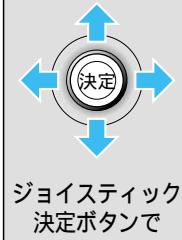

ジョイスティック
決定ボタンで

詳細ルート設定画面から
(☞50 ページ)

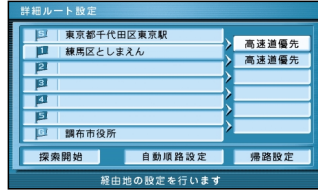

設定したい道路区間を
選ぶ

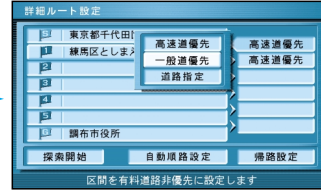

高速道優先、一般道優先
道路指定のいずれかを選
ぶ

ジョイスティック/決定

メニュー

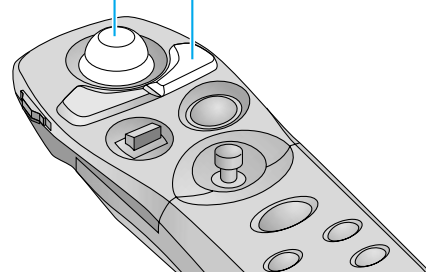

探索開始 を選ぶ
ルートを検索します。

道路指定 を選択する場合

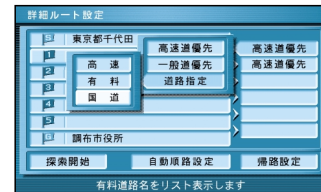

高速 有料 国道 の
いずれかを選ぶ

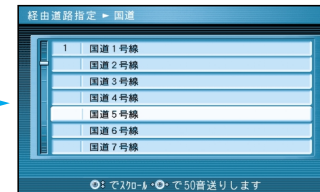

リストが表示されるので
通りたい道路を選ぶ

お知らせ

高速道優先
高速道路を優先する。
一般道優先
一般道路を優先する。
道路指定
道路名を指定する。

指定した道路を通るルートが設定されないときには、指定道路の近くに経由地を設定してください。

ルートを
作る

ルートを詳細に作る

出発地・目的地を設定する

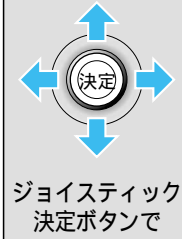

ジョイスティック
決定ボタンで

詳細ルート設定画面から

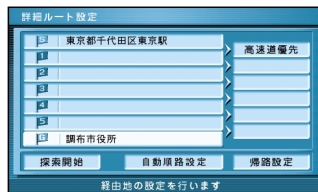

出発地 (Iマーク) または
目的地 (Gマーク) を選ぶ

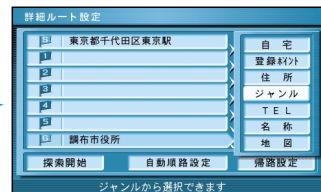

地図の検索方法を選び、
出発地または目的地を選ぶ



出発地または目的地を確認して、
決定 を押す

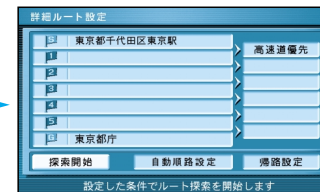

探索開始 を選ぶ
ルートを検索します。

帰り道を設定する

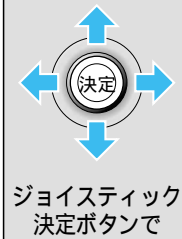

ジョイスティック
決定ボタンで

詳細ルート設定画面から

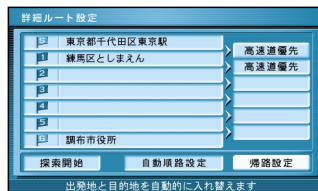

帰路設定 を選ぶ

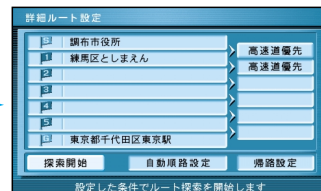

出発地と目的地が
入れ替わる



探索開始 を選ぶ
ルートを検索します。

お知らせ

経由地の順番も入れ替わります。
目的地周辺に到着したときに、自動で帰路探索を行うように設定できます。
(☞100 ページ)

「おすすめコース」を使って簡単に観光地のドライブコースを作れます。
また、経由地を設定したあと、自動的に経由地の順番を設定できます。

おすすめコースを使って（自動順路探索で）

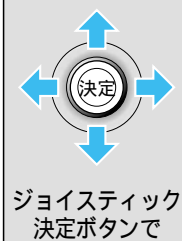

メニュー画面 **行き先** から

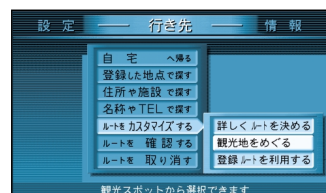

ルートをカスタマイズする
観光地をめぐる を選ぶ

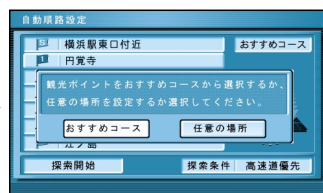

おすすめコース を選ぶ
任意の場所 を選ぶと
自動順路設定画面が
表示されます。

エリア選択画面を表示

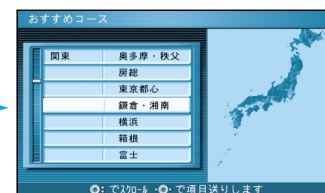

エリアを選ぶ

コース選択画面を表示

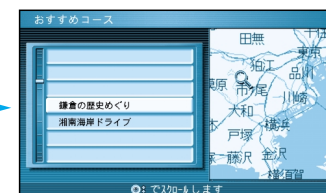

コースを選ぶ

施設情報画面を表示

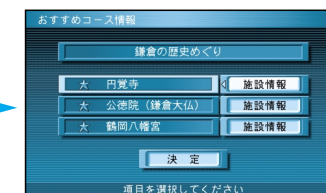

決定 を選ぶ
施設情報 を選ぶと、施設の
情報が表示されます。

ルートを
作る

ルートを詳細に作る

自動順路設定画面を表示

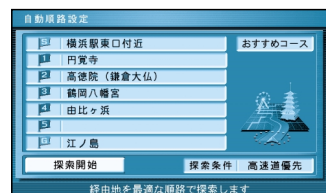

探索開始 を選ぶ
経由地を追加・修正することもできます。
(最大5地点まで)
おすすめコース を選ぶと、エリア選択画面に戻ります。
高速道優先 **一般道優先** を選んでコース全体の優先
する道路を選択します。



巡回する順番にポイントが
表示され、ルート案内が始
まります。

ルート案内されていない状態で
自動順路探索を実行したときは
現在地（出発点）から、おすすめコースを経由し、現在地
（目的地）に戻ってくるルートを作成します。

ルート案内中に
自動順路探索を実行したときは
案内中のルートの出発点から、おすすめコースを経由し、
案内中のルートの目的地へ行くまでのルートを作成します。

1：お好みの順番でルートを設定したい場合は、詳細ルート設定を参照してください。
(50～53ページ)

経由地（巡回ポイント）を修正する

自動順路設定画面から

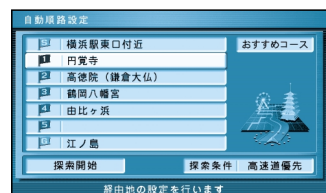

修正したい経由地
(巡回ポイント) を選ぶ

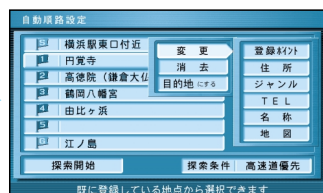

変更 **消去** **目的地にする**
のいずれかを選ぶ

- 変更**：選んだ経由地を別の場所に変更する。
- 消去**：選んだ経由地を消去する。
- 目的地にする**：選んだ経由地を目的地にする。

ジョイスティック/決定

メニュー

