

まず使ってみましょう！

行き先までのルートを作るには・・・

1 行き先を探す (34 ~ 43 ページ)

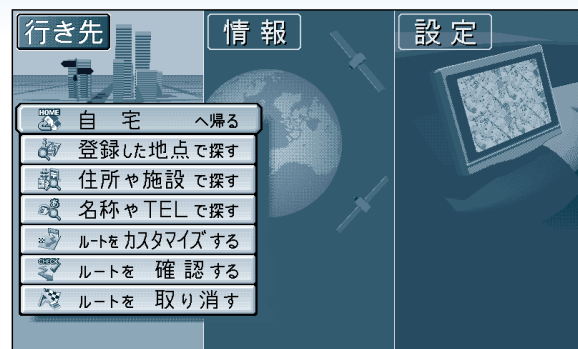

2 行き先の地図が表示されたら・・・ 行き先に設定する



サブメニューから
行き先設定を選ぶ。

3 自転車位置から行き先までの ルート探索が開始され、 探索終了後、ルート案内が始まる

ルート探索開始



ルート探索終了



全ルート図を表示

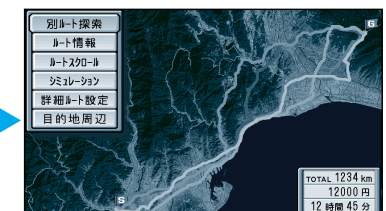

ルート案内開始



目的地に到着すると・・・
ルート案内を終了し、ルートは消去されます

ルートを作る
まず使ってみましょう

ルートを消去するには
メニュー画面「行き先」から
「ルートを取消す」を選ぶ。

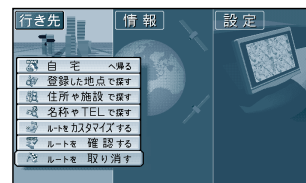





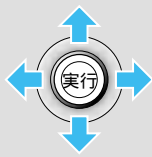
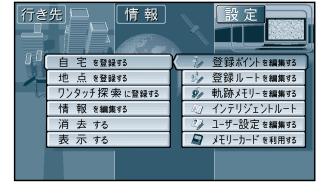
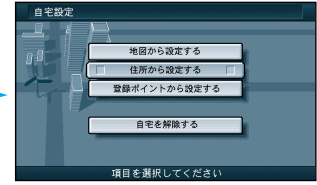

お知らせ

ルートを設定した後、目的地に到着しなかった場合（設定したルートのまま、他へ行った場合など）、またはエンジンを切った後もルートはそのまま残っています。再びエンジンをかけると、残っていたルート設定で案内を開始するので、必要に応じてルートを消去して再度ルート設定を行ってください。

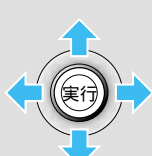
自宅までのルートを作る

自宅の場所を登録すると、現在地から自宅までのルートを簡単に作れます。

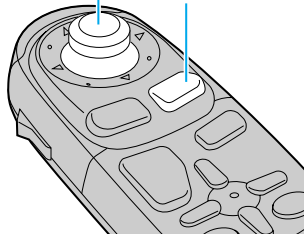
| | | | |
|----------------|---|--|---|
| <p>自宅を登録する</p> |  ジョイスティック 実行ボタンで | <p>メニュー画面 設定 から (☞14 ページ)</p>  <p>登録ポイントを編集する 自宅を登録する を選ぶ</p> <p>設定方法を選ぶ</p>  <p>自宅を確認し、実行 を 押す</p>  | <p>お知らせ</p> <p>すでに自宅が登録されている場合は、前の自宅は取り消され(解除)新しく登録し直します。</p> <p>自宅を解除するときは、自宅を解除する を選びます。自宅を解除しても登録ポイントとしては残ります。</p> |
| <p>自宅へ帰る</p> |  ジョイスティック 実行ボタンで | <p>現在地画面で、実行 を押し、サブメニューを表示させ、</p>  <p>自宅探索 を選ぶ</p> <p>ルート探索します。</p>  <p>ルート探索終了後、ルート案内が始まります。</p>  <p>ジョイスティック/実行 メニュー</p>  | <p>お知らせ</p> <p>メニュー画面 行き先 から 自宅へ帰る を選んでも、現在地から自宅までのルートを探索できます。</p> |

ルートを作る
自宅までのルートを作る

細街路探索を設定すると

通常、ルート探索は、道幅 5.5m 以上の道路を対象に行います。細街路探索を設定すると、3.3m 以上 5.5m 未満の細い道路も含めてルートを探索します。(☞92 ページ)

走行できない道路、または交通規制により通行を禁止している道路も含めたルート探索を行う場合がありますので、必ず、実際の交通規制に従って運転してください。

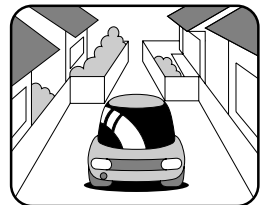
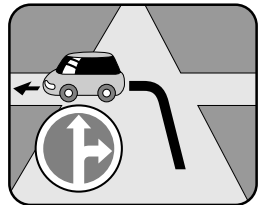
お知らせ

細街路は、破線で地図上に表示されます。細街路走行中は音声分岐案内、拡大図の表示は行いません。

横付け探索を設定すると

出発地や経由地または目的地付近の道路が広い場合(約 13 m 以上)、施設の前に到着するように(施設が自車の左側になるように)ルート探索を行います。

お知らせ

一般道優先で探索を行っている場合、画面上には **高速道優先** が、高速道優先で探索を行っている場合、画面上には **一般道優先** が表示されます。

優先する道路を切り替えるには、画面上の **高速道優先** または **一般道優先** を選んで **実行** を押してください。

一般道優先 を選択していても、有料道路を含むルートを設定する場合があります。

ルート探索中に探索を中止するには、**探索中止** を選んでください。

ルートは地図ディスクのデータベース上で探索されます。実際の道路・規制などと異なる場合があります。ルート探索できない場合があります。

- ・目的地までの距離が 300m 未満の場合
- ・目的地(経由地)までの距離が 1000km を超える場合

目的地までの直線距離が 100km 以上のときは高速道優先で、100km 未満のときは前回のルート探索時の優先道路で探索します。

極端に遠回りになる場合は、横付け探索にならない場合があります。

自動順路探索時には、横付け探索にならない場合があります。

行き先を探す

住所や施設で探す

警告



禁止

運転者は走行中に操作をしない、または画像を注視しない

走行中に操作をすると、前方不注意となり交通事故の原因になります。操作は安全な場所に停車して行ってください。表示された画像を注視しないでください。



実際の交通規制に従って運転する

ルート案内中でも、必ず道路標識など実際の交通規制に従って運転してください。交通事故の原因になります。



地図とサブメニューが表示された後、

行き先設定 を選ぶと、行き先に設定してルート探索が始まります。

経由地設定 を選ぶと、経由地に設定してルート探索が始まります。

ポイント登録 を選ぶと、ポイントを登録します。

ジョイスティック/実行

メニュー

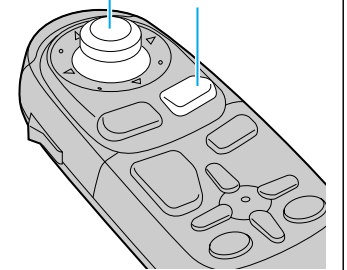

ルートを作る

行き先を探す(住所や施設で探す)

住所で

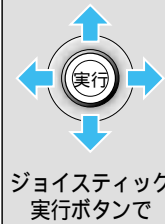

ジョイスティック
実行ボタンで

メニュー画面 **行き先** から
(14 ページ)

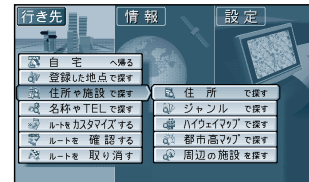

住所や施設で探す、
住所で探す を選ぶ



県名・都市名(政令指定
都市名)を選ぶ



市区町村を選ぶ

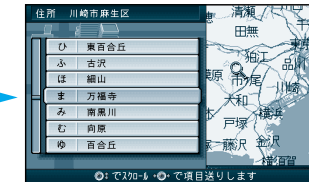

町名を選ぶ



丁目、番地を選ぶ



号を選ぶ



地図が表示される

お知らせ

町名までしかわからないときなどは、**主要部** を選ぶと、その地域の地図を表示します。市区町村の後に、大字または小字を選ぶ場合があります。サブメニューを消したいときは、**戻る** を押してください。

ジャンルで

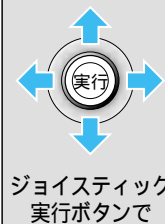

ジョイスティック
実行ボタンで

メニュー画面 **行き先** から

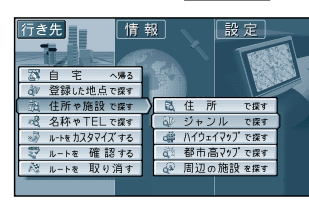

住所や施設で探す、
ジャンルで探す を選ぶ

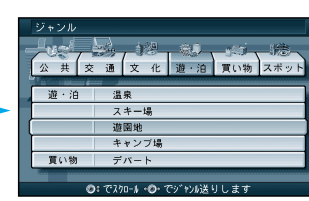

ジャンルを選ぶ



県名を選ぶ

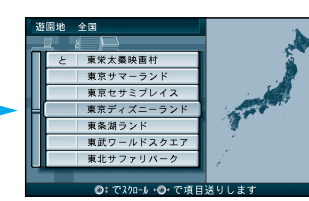

施設名を選ぶ

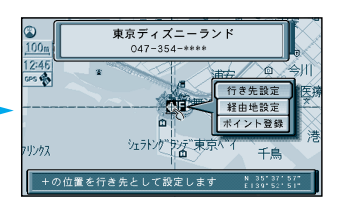

地図が表示される

| 一覧表 ジャンル | 公共 | 交通 | 文化 | 遊・泊 | 買い物 | スポット |
|-------------|--------------------------|---|--|--|------|-----------------------------|
| | 役所 / 警察署 / 病院 / 公園 / JAF | 駅 / 交差点 / 空港 / フェリー / 道の駅 / 有料IC / 高速IC・SA・PA | 名所・旧跡 / 神社・寺・城・城跡 / 美術・博物館・資料館 / ホール / スタジアム | ホテル / 温泉 / ゴルフ場 / スキー場 / キャンプ場 / 水族館 / 遊園地 / 動物園 / 植物園 | デパート | 3Dランドマーク / 観光スポット / グルメスポット |

行き先を探す

住所や施設で探す

ハイウェイマップで



ジョイスティック
実行ボタンで

メニュー画面 **行き先** から (例) 東名高速：東京方面

住所や施設で探す、ハイウェイマップで探す を選ぶ

表示したい路線名を選ぶ

例) 海老名SA

海老名SA を選ぶ

MAP を押す

地図が表示される



ジョイスティック
実行ボタンで



ジョイスティック
実行ボタンで

メニュー画面 **行き先** から (例) 首都高速

住所や施設で探す、都市高マップで探す を選ぶ

表示したい路線名を選ぶ

例) 足立入谷

IC・SA・PA を選ぶ

全体図を見たいときには、全体図 を選ぶ

足立入谷 を選ぶ

地図が表示される

ジョイスティック
実行ボタンで

都市高マップで



ジョイスティック
実行ボタンで

メニュー画面 **行き先** から (例) 東名高速：東京方面

住所や施設で探す、ハイウェイマップで探す を選ぶ

表示したい路線名を選ぶ

例) 海老名SA

海老名SA を選ぶ

MAP を押す

地図が表示される



ジョイスティック
実行ボタンで



ジョイスティック
実行ボタンで

メニュー画面 **行き先** から (例) 首都高速

住所や施設で探す、都市高マップで探す を選ぶ

表示したい路線名を選ぶ

例) 足立入谷

IC・SA・PA を選ぶ

全体図を見たいときには、全体図 を選ぶ

足立入谷 を選ぶ

地図が表示される

ジョイスティック
実行ボタンで

緯度・経度で



ジョイスティック
実行ボタンで

メニュー画面 **行き先** から

名称やTELで探す、緯度経度で探す を選ぶ

緯度・経度を入力し、完了 を選ぶ

地図が表示される



ジョイスティック
実行ボタンで

緯度・経度の入力は、ジョイスティックの上下で数字が変わり、左右でカーソルが移動します。10キーでも入力できます。

1

IC : インターチェンジ
SA : サービスエリア
PA : パーキングエリア

ジョイスティック/実行
メニュー

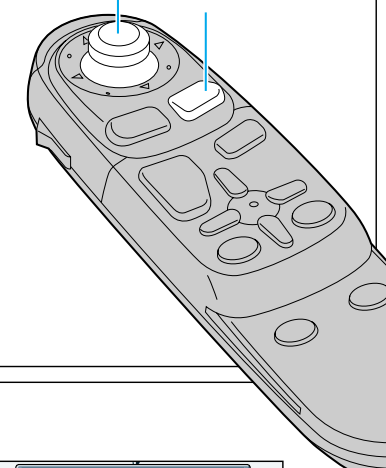

ルートを作る
行き先を探す(住所や施設で探す)

36

37

行き先を探す

名称やTELで探す

名称やTEL(電話番号)で



ジョイスティック
実行ボタンで

メニュー画面 **行き先** から
(☞14ページ)

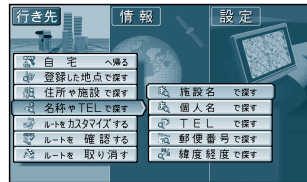

施設名から探すには
名称やTELで探す、**施設名で探す**
個人宅を探すには
名称やTELで探す、**個人名で探す**
を選ぶ



名称を入力し、**一覧表示**
を選ぶ
10キーでも文字入力でき
ます。(☞75ページ)

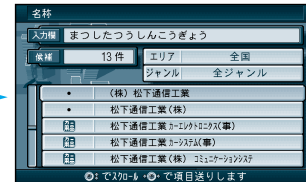

名称を選ぶ
名称が多い場合は、**エリア**または**ジャンル**を
選ぶと名称を絞り込むこ
とができます。



地図が表示される
個人宅の場合は、プライバシー
保護のため電話番号は表示され
ません。

メニュー画面 **行き先** から

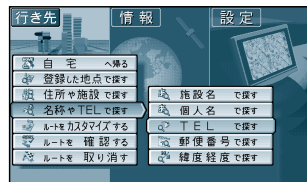

名称やTELで探す、
TELで探す を選ぶ



電話番号を入力し、
リスト を選ぶ



電話番号を選ぶ

(個人宅の電話番号の場合のみ)

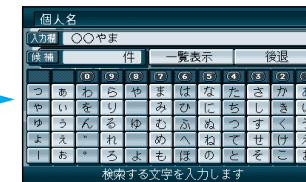

名字を入力する
(なまえの入力は不要)



地図が表示される

電話番号の入力は、
ジョイスティックの上下で数字が変わり、左右でカー
ソルが移動します。
10キーでも入力できます。
電話番号の候補が0件の場合は、
市外局番+市内局番+****のリストを表示します。

本機に登録されている個人名について
登録されている個人名は、公開電話番号の登録者名に基づいています。(☞120ページ)
複数の読み方ができる「名字」については、実際とは異なる読み方で登録されている場合があり
ます。
例：「河内」という名字の場合、実際の読みが「コウチ」でも、「カワチ」や「カワウチ」で
登録されている場合があります。

郵便番号で



ジョイスティック
実行ボタンで

メニュー画面 **行き先** から



名称やTELで探す、
郵便番号で探す を選ぶ

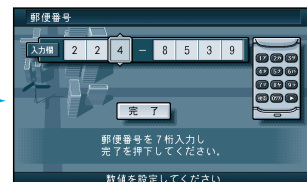

郵便番号を入力し、
完了 を選ぶ



地図が表示される

ジョイスティック/実行

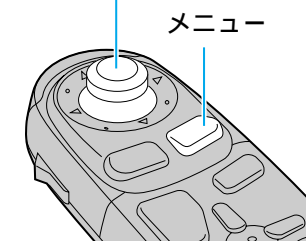

郵便番号の入力は、
ジョイスティックの上下で数字が
変わり、左右でカーソルが移動します。
10キーでも入力できます。

お知らせ

地図上には、サブメニューは表
示されていません。表示させる
には、**実行**を押してください。

ルートを作る
行き先を探す(名称やTELで探す)

行き先を探す

周辺の施設を探す

周辺の施設を探す

自転車から 10km 以内にある施設を 20 件まで検索します。

広い範囲で
(広域検索)

実行 を押し、サブメニューを表示させ、(16 ページ)



周辺検索、
広域検索 を選ぶ



施設の種類を選ぶ



施設名を選ぶ



地図が表示される

お知らせ

検索結果を消去するには、施設の種類を選ぶ画面で **検索結果表示 OFF** を選んでください。
メニュー画面 **行き先** から **住所や施設で探す** **周辺の施設を探す** **広域検索** でも探せます。

自転車から 5km 以内にある施設を 100 件まで検索します。

詳しく
(詳細検索)

実行 を押し、サブメニューを表示させ、



周辺検索、
詳細検索 を選ぶ



ジャンルを選び、
施設の種類を選ぶ



施設名を選ぶ



地図が表示される

お知らせ

メニュー画面 **行き先** から **住所や施設で探す** **周辺の施設を探す** **詳細検索** でも探せます。

ジョイスティック/実行
メニュー



ルート設定していない場合

広域検索は自転車位置を中心に半径約 10km 以内の施設を探します。
詳細検索は自転車位置を中心に半径約 5km 以内の施設を探します。

地図モード画面から探す場合

広域検索はカーソルの位置を中心に半径約 10km 以内の施設を探します。
詳細検索はカーソルの位置を中心に半径約 5km 以内の施設を探します。



ルート案内中は、ルート沿線 (自転車位置を中心に約 500m) から進行方向へ

広域検索は約 10km 先までの施設を探します。
詳細検索は約 5km 先までの施設を探します。

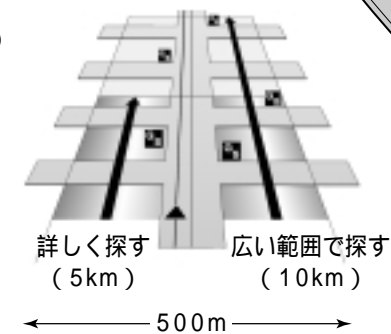

行き先を探す

登録した地点で探す

ワンタッチ検索で探す

登録ポイントから

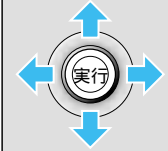

ジョイスティック
実行ボタンで

メニュー画面 **行き先** から
(☞14 ページ)

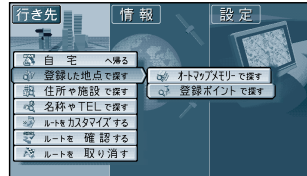

登録した地点で探す

登録ポイントで探す を選ぶ

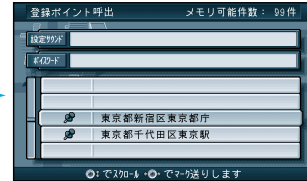

ポイントを選ぶ



地図が表示される

お知らせ

ポイント登録のしかたは、
66 ページを参照してください。

以前に検索した地図から
(オートマップメモリー)



ジョイスティック
実行ボタンで

メニュー画面 **行き先** から

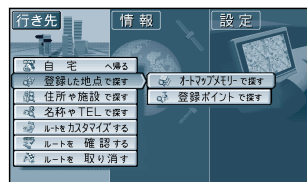

登録した地点で探す

オートマップメモリーで探す を選ぶ

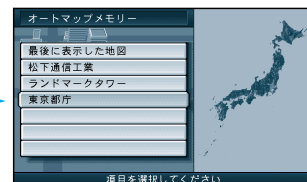

表示したい地図を選ぶ



地図が表示される

お知らせ

以前に検索した地図は、リストに
7ヶ所まで表示されます。

リモコンのカバーを開け、10 キーボタンを押すとダイレクトに、
各検索画面を呼び出せます。

1 : 住所



2 : 駅



3 : 高速 IC



4 : 有料 IC

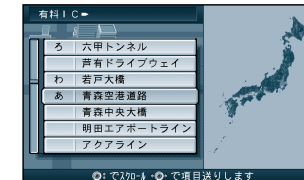

5 : ゴルフ場



6 : ジャンル



7 : 名称

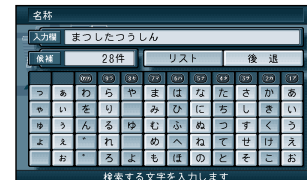

8 : 施設



9 : ポイント



0 : TEL



検索 : サブメニュー

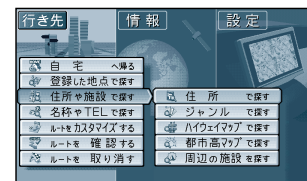

ジョイスティック/実行

メニュー

10キー

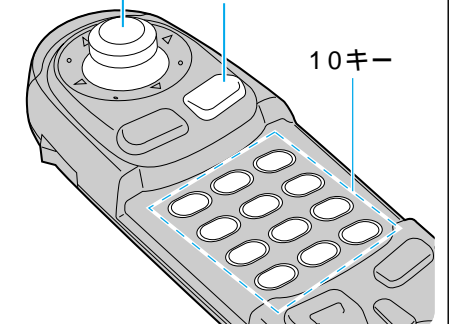

ポイントが登録されていないと、登録ポイントリストは
表示されません。(☞66 ページ)

ルートを作る

行き先を探す(登録した地点で探す/ワンタッチ検索で探す)

ルートを詳細に作る

目的地以外に経由地・経由道路・出発地を設定してルートを探索できます。

詳細ルート設定画面は、メニュー画面 **行き先** **ルートを確認する** **詳細ルート設定** でも表示されます。

出発地・目的地を設定する



ジョイスティック
実行ボタンで

メニュー画面 **行き先** から (←14 ページ) **詳細ルート設定画面** を表示

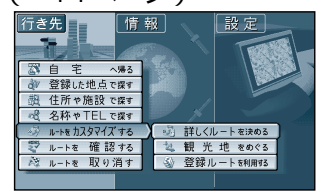
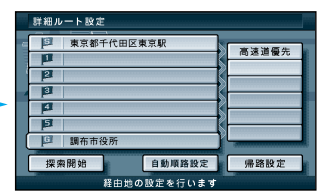



ルートのカスタマイズする **詳しくルートを決める** を選ぶ

出発地 (Sマーク) または **目的地** (Gマーク) を選ぶ



ジョイスティック
実行ボタンで



ジョイスティック
実行ボタンで

地図の検索方法を選び、**出発地** または **目的地** を選ぶ

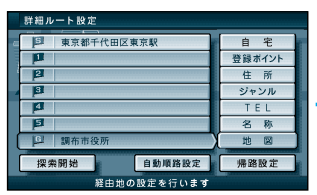

出発地または目的地を確認して、**実行** を押す



探索開始 を選ぶと、**ルート** を探索する



ジョイスティック
実行ボタンで

ルートを
作る
ルートを
詳細に
作る

経由地を設定・修正・順路設定する (最大5地点まで)

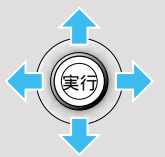

ジョイスティック
実行ボタンで

経由地を設定するには **詳細ルート設定画面** から

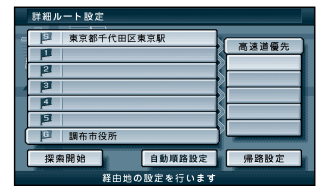
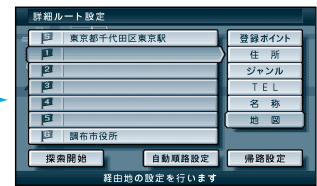

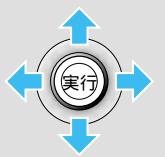

経由地 (Mマーク) を選ぶ

地図の検索方法を選び、**経由地** を選ぶ

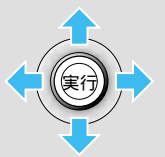

ジョイスティック
実行ボタンで



ジョイスティック
実行ボタンで

経由地を確認して、**実行** を押す



探索開始 を選ぶと **ルート** を検索する

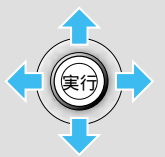

ジョイスティック
実行ボタンで

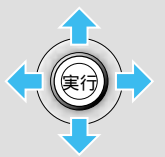

ジョイスティック
実行ボタンで

サブメニューを表示

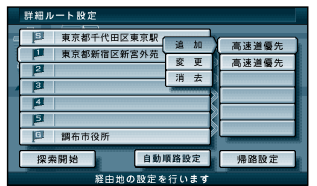

追加 **変更** **消去** のいずれかを選ぶ

追加 : 選んだ経由地の前に追加する。
変更 : 選んだ経由地を別の場所に変更する。
消去 : 選んだ経由地を消去する。

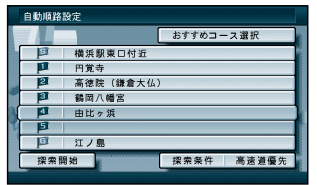

ジョイスティック
実行ボタンで

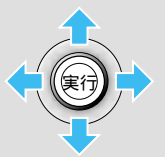

ジョイスティック
実行ボタンで

経由地の順路を自動的に設定するには **詳細ルート設定画面** から

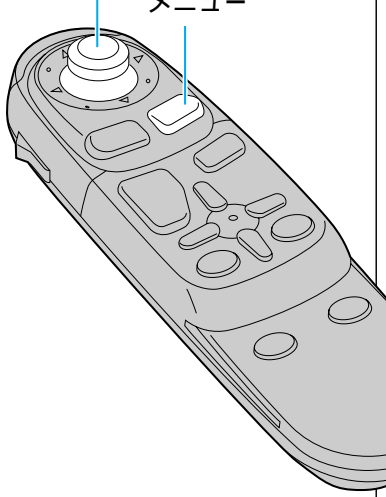

自動順路設定 を選ぶ

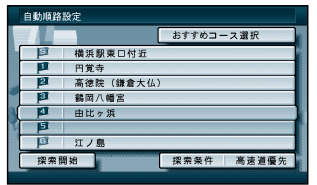

自動順路設定画面 (←48 ページ)

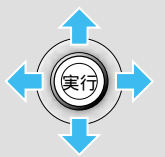

ジョイスティック
実行ボタンで

お知らせ

高速道路上に経由地を設定する場合は、**ジャンル** **高速IC・SA・PA** を選んでください。

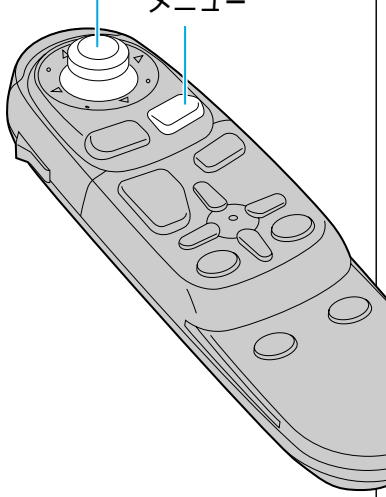

ジョイスティック/実行
メニュー

ルートを詳細に作る

通りたい道路を設定する

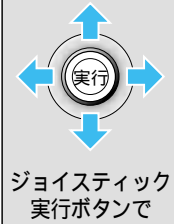

詳細ルート設定画面から
(☞44ページ)

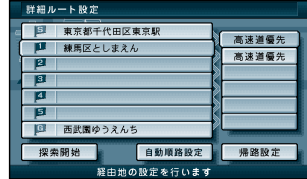

設定したい道路区間を
選ぶ

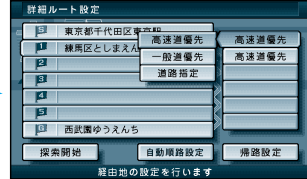

高速道優先、一般道優先
道路指定のいずれかを選ぶ



探索開始を選ぶと
ルート探索をする

道路指定を選択する場合

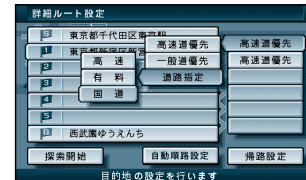

高速 有料 国道の
いずれかを選ぶ



リストが表示されるので
通りたい道路を選ぶ

お知らせ

高速道優先...高速道路を優先する。
一般道優先...一般道路を優先する。
道路指定...道路名を指定する。

指定した道路を通るルートが設定
されないときには、指定道路の
近くに経由地を設定してください。

帰り道を設定する

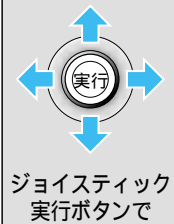

詳細ルート設定画面から

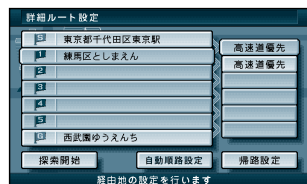

帰路設定を選ぶ

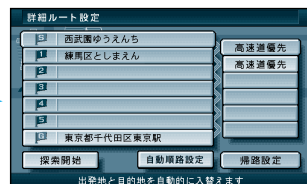

出発地と目的地が入れ替
わる



探索開始を選ぶと
ルート探索をする

お知らせ

経由地の順番も入れ替わります。
ただし、高速道路の入口・出口・SA・
PAの場所は入れ替わりません。

目的地周辺に到着したときに、
自動で帰路探索を行うように設
定できます。
(☞92ページ)

ジョイスティック/実行

メニュー

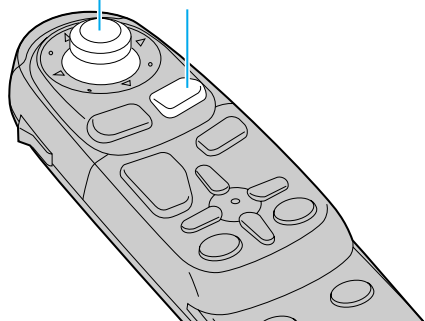

ルートを
作る
ルートを詳細に作る

ルートを詳細に作る

「おすすめコース」を使って簡単にドライブを楽しむことができます。
また、経由地を設定したあと、自動的に経由地の順番を設定できます。

おすすめコースを使って（自動順路探索で）

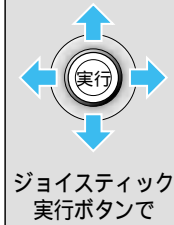

メニュー画面「行き先」から
(14 ページ)

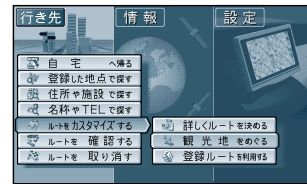

ルートをカスタマイズする
観光地をめぐると選ぶ

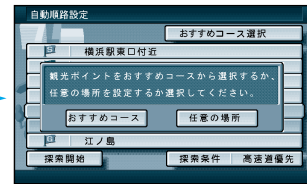

おすすめコースを選ぶ
任意の場所を選ぶと自動順路探索画面を表示します。

エリア選択画面を表示



エリアを選ぶ

コース選択画面を表示

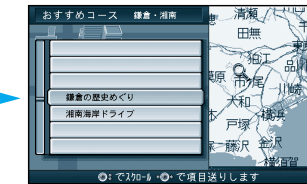

コースを選ぶ
おすすめコースは、1 コースあたり 3 地点です。

施設情報画面を表示

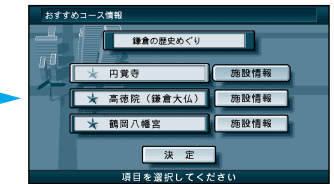

決定を選ぶ
施設情報を選ぶと、施設の情報が表示されます。

自動順路設定画面を表示

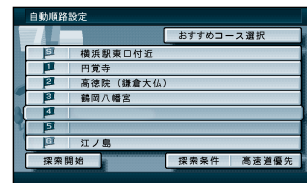

探索開始を選ぶ
経由地を追加・修正することもできます。
(最大 5 地点まで)
おすすめコース選択を選ぶと、エリア選択画面に戻ります。
高速道優先 一般道優先を選んでコース全体の優先する道路を選択します。

自動的に経由地の順番を設定します。¹



巡回する順番にポイントが表示され、ルート案内が始まります。

ルート案内されていない状態で自動順路探索を実行したときは
現在地（出発点）から、おすすめコースを経由し、現在地（目的地）に戻ってくるルートを作成します。

ルート案内中に自動順路探索を実行したときは
案内中のルートの出発点から、おすすめコースを経由し、案内中のルートの目的地へ行くまでのルートを作成します。

1：お好みの順番でルートを設定したい場合は、詳細ルート設定を参照してください。
(44 ページ)

経由地（巡回ポイント）を修正する

自動順路設定画面から

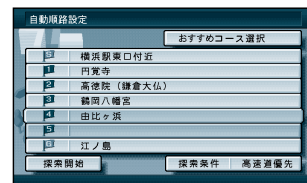

修正したい経由地（巡回ポイント）を選ぶ

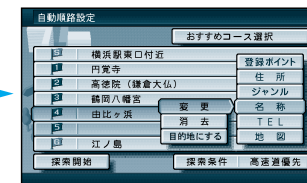

変更・消去・目的地にするを選ぶ

- 変更：選んだ経由地を別の場所に変更する。
- 消去：選んだ経由地を消去する。
- 目的地にする：選んだ経由地を目的地にする。

ルートを
作る
ルートを
詳細に
作る

ルートを確認する (全ルート図)

全ルート図を表示する

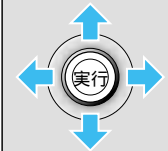

ジョイスティック
実行ボタンで

メニュー画面 **行き先** から
(☞14 ページ)

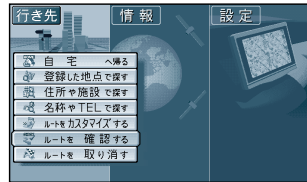

ルートを確認する を選ぶ

全ルート図を表示



別ルート探索 : 別ルートを探します。(最大 5 ルート)

ルート情報 : ルート情報を表示します。

ルートスクロール : 画面をスクロールさせて、ルートを確認できます。

シミュレーション : シミュレーションを開始します。

詳細ルート設定 : ルートを詳細に設定できます。

目的地付近 : 目的地付近の地図を表示します。

お知らせ

ルート探索直後に**全ルート**を選んでも全ルート図を表示できます。ルート案内を開始するには、**現在地**を押してください。目的地までの所要時間が表示されます。

別ルートを探る



ジョイスティック
実行ボタンで

全ルート図から



別ルート探索 を選ぶ

ルートを選ぶ

| 別ルート探索設定：5 ルート | 別ルート探索設定：3 ルート |
|-------------------|-------------------|
| ルート1: | ルート1: 推奨ルート |
| ルート2: 推奨ルート | ルート2: 高速&距離優先のルート |
| ルート3: | ルート3: 高速&時間優先のルート |
| ルート4: 高速&距離優先のルート | |
| ルート5: 高速&時間優先のルート | |

ルート数を変更するには、92 ページをご覧ください。別ルートを選択すると、選択したルート探索の条件で次回からも探索を行います。設定内容も自動的に変更されます。(☞92 ページ)
同じルートが表示される場合があります。

お知らせ

高速道路・有料道路を通る場合には、料金が表示されます。料金は 2000 年 3 月現在のものです。表示される料金は、普通車を対象にしています。料金は目安なので実際と異なる場合があります。

ルート情報を表示する



ジョイスティック
実行ボタンで

全ルート図から



ルート情報 を選ぶ

ジョイスティックを上下に動かすと、ページが切り替わる

ジョイスティック/実行

メニュー

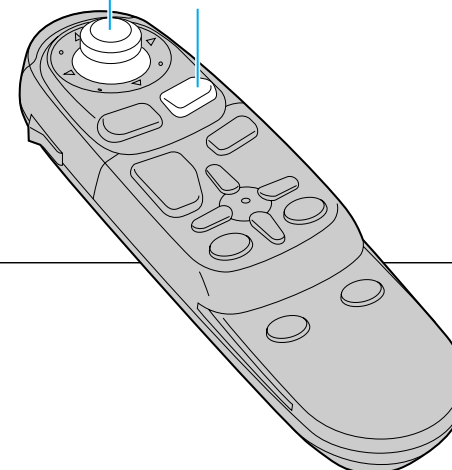

お知らせ

ルート案内を開始するには、**現在地**を押してください。

ルート確認
ルートを確認する (全ルート図)

ルートを確認する（全ルート図）

| | | | |
|-----------------|---|---|---|
| スクロールする |  ジョイスティック 実行ボタンで | <p>全ルート図から</p>  <p>ルートスクロール を選ぶ</p>  <p>ジョイスティックを上下に動かし、スクロールする</p> | <p>お知らせ</p> ルート案内を開始するには、 現在地 を押してください。 ルートスクロールを解除するには、 戻る を押してください。 |
| ルートのシミュレーションをする |  ジョイスティック 実行ボタンで | <p>全ルート図から</p>  <p>シミュレーション を選ぶ</p>  <p>シミュレーションが開始される</p> | <p>お知らせ</p> ルート案内を開始するには、 現在地 を押してください。 シミュレーションを中止するには、 メニュー を押してください。 |
| 目的地付近の地図を確認する |  ジョイスティック 実行ボタンで | <p>全ルート図から</p>  <p>目的地付近 を選ぶ</p>  <p>目的地付近の地図が表示される</p> | <p>お知らせ</p> ルート案内を開始するには、 現在地 を押してください。 |

ルート確認
ルートを確認する（全ルート図）

ルート案内中に

一般道路では

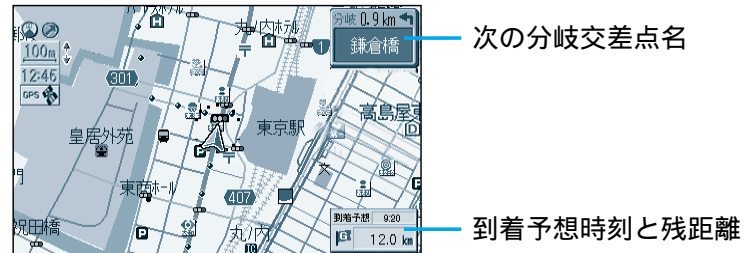

フロントビュー交差点拡大図
 交差点までの距離、交差点名称、曲がる方向を音声と拡大図で案内します。
 約500m手前から直進でも表示する場合があります。表示する/しないの設定ができます。(☞94ページ)
 画面右側に補助地図が表示されます。

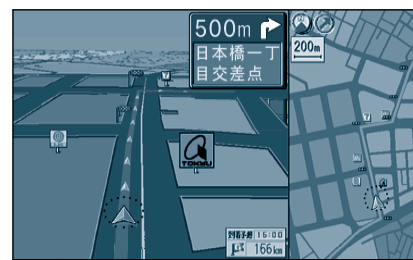

3D交差点/3D立体交差点拡大図
 交差点での車線変更などを3D拡大画面表示と音声で案内します。(一部道路のみ)
 約600m手前から実行ボタンを押すと視点が変わります。表示する/しないの設定ができます。(☞94ページ)
 画面右側に補助地図が表示されます。



3Dレーンガイド
 交差点までの距離、通るべき車線を表示します。
 約500m手前から表示する/しないの設定ができます。(☞94ページ)
 画面右側に補助地図が表示されます。

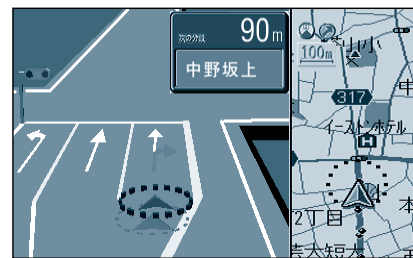

3Dハイウェイ入口案内
 都市高速の入口付近で表示します。
 約500m手前から表示する/しないの設定ができます。(☞94ページ)
 画面右側に補助地図が表示されます。

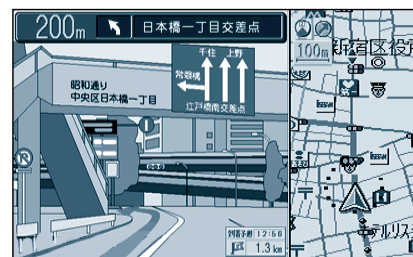

都市高速・都市間高速では

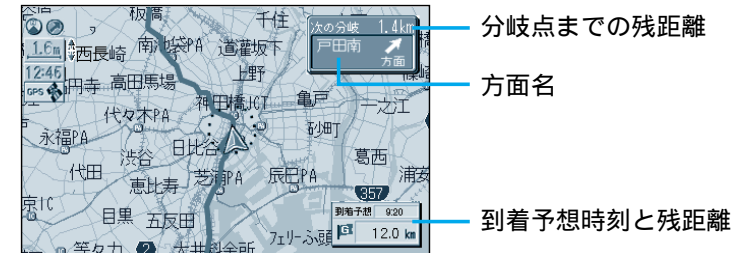

3Dハイウェイ分岐案内
 分岐点までの距離と方面名と曲がる方向を音声と拡大図で案内します。
 都市間高速：約2km手前から
 都市高速・一般有料道路：約1km手前から
 表示する/しないの設定ができます。(☞94ページ)
 画面右側に補助地図が表示されます。

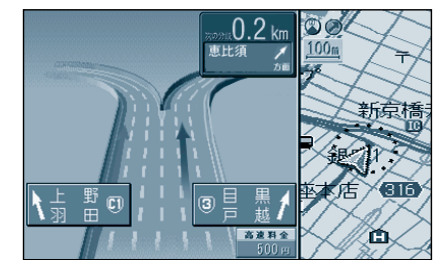

ハイウェイマップ
 SA、PA、ICの名称、自車からの距離、JCTで接続する路線や方面名をわかりやすく表示します。
 看板表示を押すと、設備などの詳しい情報を表示します。
 表示する/しないの設定ができます。(☞88ページ)
 画面右側に補助地図が表示されます。

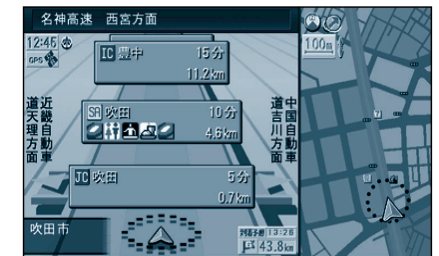

ハイウェイサテライトマップ
 3Dサテライト上に都市間高速の道路情報をわかりやすく表示します。
 表示する/しないの設定ができます。(☞88ページ)



都市高マップ
 都市高速のIC、JCTの名称、路線番号、接続路線名をわかりやすく表示します。
 表示する/しないの設定ができます。(☞88ページ)



ルート案内中に

一般道路での音声案内

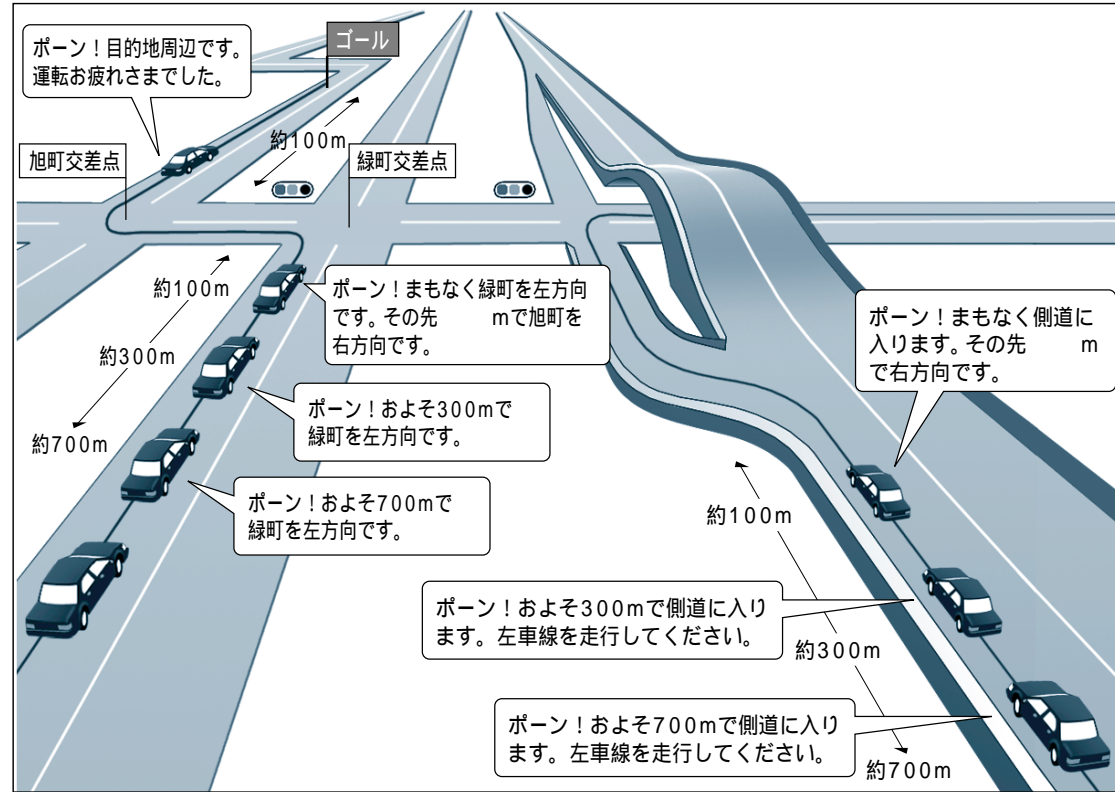

音声分岐案内について

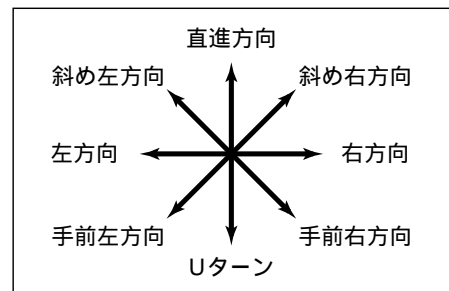

曲がる方向を8方向で案内します。下記の場合は、分岐方向を分かりやすくするため案内のしかたが変わります。

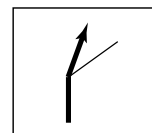

例：ルートの分岐がY字で緩く右に曲がる場合「左方向」または「直進方向」と案内します。

リクエスト音声案内

ルート案内中に「**現在地**」を押すと、現在地名を表示して音声案内を行います。(次の分岐点案内や目的地までの到着予想時刻案内など)

お知らせ

細街路での音声分岐案内は行いません。急カーブがある場合は、約200m手前で「この先、カーブします。」と音声案内します。

都市高速・都市間高速での音声案内

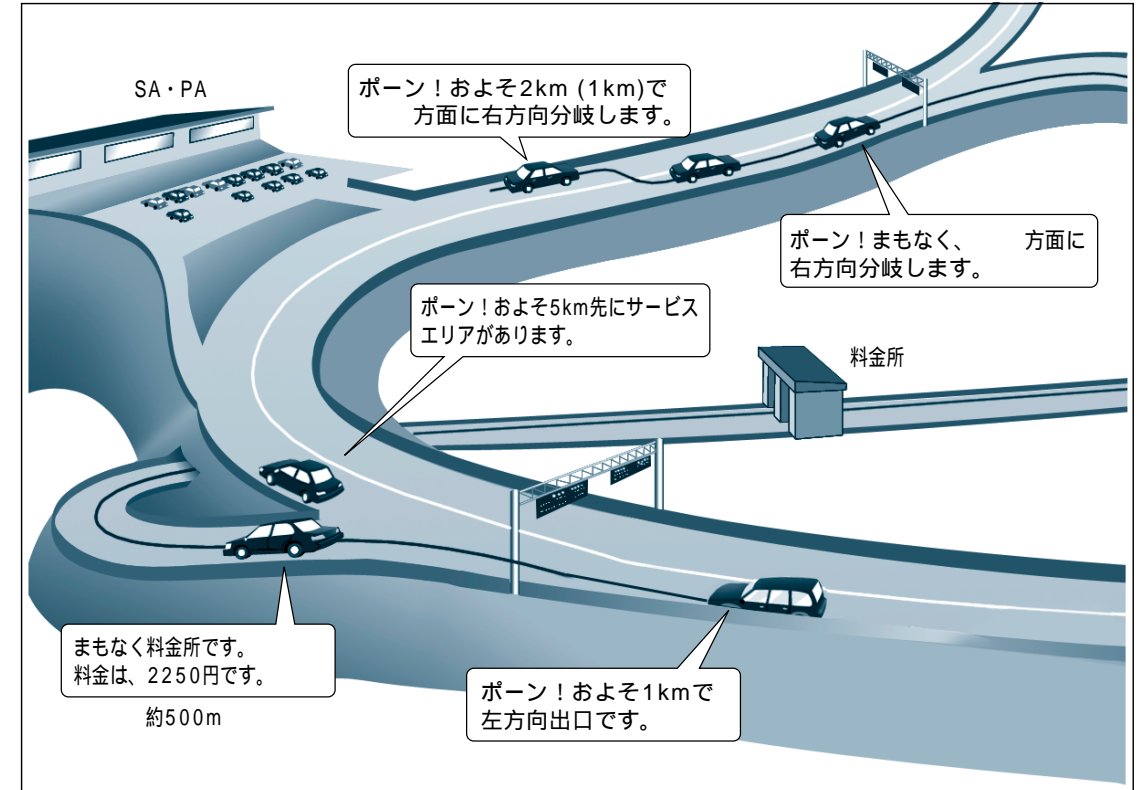

有料道路入口では

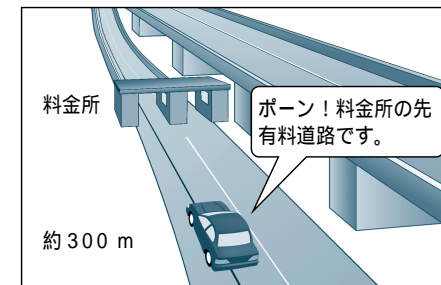

リクエスト音声案内

ルート案内中に「**現在地**」を押すと、現在地名を表示して音声案内を行います。(次の分岐点案内や目的地までの到着予想時刻案内など)

料金案内

料金所(出口・入口・本線上)の手前約500mで通行料金を表示し、音声案内します。料金は2000年3月現在のものです。表示される料金は、普通車を対象にしています。料金は目安なので実際と異なる場合があります。

お知らせ

高速道路ではルート案内中以外に合流案内を行います。約500m手前で、「まもなく合流します。」急カーブがある場合は、約300m手前で「この先、カーブします。」と音声案内します。

ルート案内中に

もう一度ルート探索したいとき（再探索）



実行 を押し、サブメニューを **再探索** を選ぶ
表示させる

現在地からもう一度、
ルート探索し直します

オートリルートを設定すると
ルートを外れても、もとのルートに戻るためのルートを
自動的に探索します。(☞92 ページ)
細街路走行中は、「再探索」を行います。

オートリルートを 3 回繰り返すと自動で「再探索」
を行います。



途中で渋滞や事故があったら（迂回探索）



ルート案内中 **実行** を押し、
サブメニューを表示させる

迂回探索 を選ぶ

迂回ルートが表示される

お知らせ

ハイウェイマップ、ハイウェイサテライトマップまたは
フロントビューマップを表示中は、迂回探索できません。

ビュー を押して、画面を切り替えてから行ってください。

迂回する距離を設定できます。(☞92 ページ)

ルートによっては、探索しても迂回できない場合があります。

案内中のルートを見る（ルートスクロール）



上：目的地方向へ
下：ルート開始点へルートをたどる

戻る で解除する

ルート案内中、ジョイスティックを
上下に動かす

お知らせ

「ルートスクロール設定」を「する」
にしてください。(☞94 ページ)

立ち寄りしたい経由地を追加する

地図をスクロールし、



経由地にしたい場所にカー
ソルを合わせ、**実行** を押し



経由地設定 を選ぶ



経由地に向かうルートに
変更される

お知らせ

経由地を 5 ヶ所設定しているときは経由地を追加できません。
高速道路優先でルート探索します。

別道路切り替え

高速道路と一般道路が平行にあるときは、道路を取り違える
ことがあります。(自車が高速道路を走行中なのに、自車
マークは一般道路を走行中と表示されている場合など)
このような場合に、一般道路/高速道路のマッチングを手動で
切り替えて、正しい位置に直す操作が「別道路切替」です。
別道路切替は隣接して平行な道路を対象としています。

サブメニューを表示させ、



別道路切替 を選ぶ

ルート案内中に

よく通る道をルート探索に反映させたいとき（インテリジェントルート探索）

ルートから外れて同じコースを数回走行すると（自分が運転しやすい道路やよく通る道路など：但し、細街路は除く）そのコースを自動的に登録します。
 次回そのコース付近を通るルートがあった場合、インテリジェントルート探索を「する」に設定すると、そのコースを優先的に選択します。（☞92 ページ）

インテリジェントルートを確認するには

メニュー画面 **設定** から

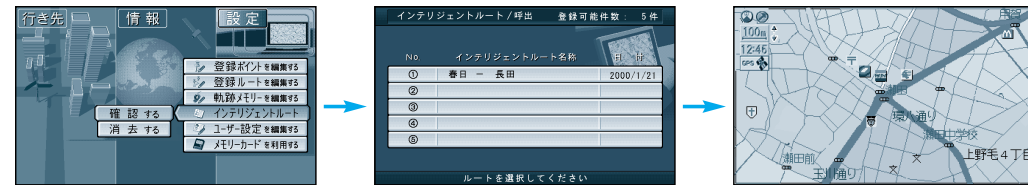

インテリジェントルート

表示するルートを選ぶ

地図が表示される

確認する を選ぶ

お知らせ

- インテリジェントルートは最大で5コースまで自動的に登録されます。
- インテリジェントルート名称は、自動的に登録されます。
- インテリジェントルートおよび名称は、変更することはできません。
- すでに5コース登録されている場合、それ以上インテリジェントルートに登録することはできません。どれか消去してください。
- 次のような場合は、同じコースを数回走行してもコースを自動的に登録できない場合があります。
 - ・道路が上下に重なっている場合。
 - ・複数の道路がすぐそばに平行して通っている場合。
 - ・立体交差点を通る場合。
 - ・道路が渦巻き状（らせん状）になっている場合。

インテリジェントルートを消去するには

メニュー画面 **設定** から

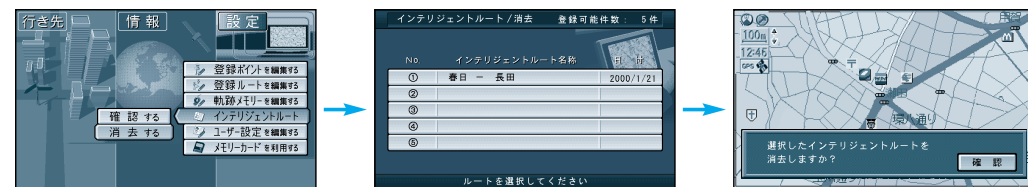

インテリジェントルート

消去するルートを選ぶ

確認 を選ぶ

消去する を選ぶ

ルート案内中の VICS 音声案内について

VICS 情報を受信すると・・・

VICS オートスケールが「する」に設定されていると、ルート上の前方 5km 先の交通状況（渋滞や交通規制など）を音声案内し、その内容を地図で表示します。（VICS オートスケール表示：☞98 ページ）

自転車位置から渋滞の末尾
 (または事象規制マーク)
 までの地図を表示

現在地画面



「およそ 2km 先、3km 渋滞しています。」
 「この先規制があります。」など、音声案内をします。

但し、ハイウェイマップおよびハイウェイサテライトマップ表示中は、VICS オートスケールを表示せずに、「この先渋滞しています。」
 「この先規制があります。」とだけ音声案内します。

10 秒間何もしないと...
 現在地画面に戻ります。

お知らせ

- 手動で元の画面に戻すには、**現在地** を押してください。
- 再度 VICS の音声案内を聞くには **戻る** を押してください。
- （ハイウェイマップおよびハイウェイサテライトマップ表示中はこの操作はできません。）
- 地図上に表示される交通情報 [事故] (進入禁止) などについては、78 ページをご覧ください。

渋滞・規制がある付近の詳細情報を見るには

VICS オートスケール表示
 画面で

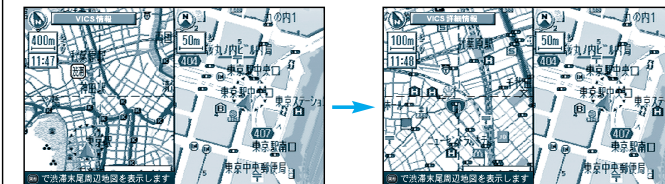

実行 を押す

渋滞末尾または規制マークを
 中心に地図が表示されます