

Panasonic®

取扱説明書



HDS630/620用
地上デジタルチューナー・
AV一体型ナビ操作リモコン

✳ Strada

品番 **CA-RM600D**

適合機種 (2007年1月現在)

ナビゲーション	CN-HDS630RD
	CN-HDS630D
	CN-HDS620RD
	CN-HDS620D

地上デジタルチューナー	CY-TUD600D
-------------	------------

ご使用の前に、「安全上のご注意」を必ずお読み
いただき、安全にお使いください。

お買い上げいただき、まことにありがとうございます。

- 取扱説明書をよくお読みのうえ、正しくお使いください。
- お読みになったあとは、大切に保管し、必要なときにお読みください。

操作

準備

安全上のご注意

必ずお守りください

お使いになる人や他の人への危害、財産への損害を未然に防止するため、必ずお守りいただくことを、次のように説明しています。

■表示内容を無視して誤った使いかたをしたときに生じる危害や損害の程度を、次の表示で区分し、説明しています。



警告

この表示の欄は、「死亡または重傷などを負う可能性が想定される」内容です。



注意

この表示の欄は、「傷害を負う可能性または物的損害のみが発生する可能性が想定される」内容です。

■お守りいただく内容の種類を、次の絵表示で区分し、説明しています。(下記は絵表示の一例です。)



このような絵表示は、してはいけない「禁止」内容です。



この絵表示は、必ず実行していただく「強制」内容です。



警告

運転者は走行中に操作をしない
また、画像・表示を注視しない



走行中の操作や画像・表示の注視は、前方不注意による交通事故の原因になります。必ず安全な場所に停車し、サイドブレーキを引いた状態でご使用ください。

リモコンを放置しない



運転中に足もとに転がってブレーキペダルなどの下へ入り込むと、運転を妨げて交通事故の原因になります。

故障や異常な状態のまま使用しない



万一、水がかかった、煙が出る、異臭がするなど起きた場合は、ただちに使用を中止し、必ずお買い上げの販売店にご相談ください。そのまま使用を続けると、火災や感電、事故の原因になります。

リモコンプログラムディスクは、絶対にDVD/CDプレーヤーなどで再生しない



大きな雑音が出て耳に障害を与えたり、スピーカーなどを破損する原因になります。

分解・修理、および改造をしない



分解・修理、改造は絶対におやめください。火災や感電、事故の原因になります。

分解禁止



注意

リモコンは直射日光・高温の場所を避けて保管する



ケースの変形、内部電池の破裂、液もれの原因になることがあります。

振動の多いところや不安定な場所に取り付けない



傾いた場所、強い曲面などに取り付けると、走行中にはずれる・落下するなど、事故やけがの原因になることがあります。

電池は正しく使う

破裂や液もれにより、火災やけが、周囲を汚染する原因になることがあります。



- 指定以外の電池は、使用しないでください。
- 新・旧電池や違う種類の電池を、混ぜて使用しないでください。
- 充電・分解・加熱をする、火や水の中に入れる、金属物と接触させるなどしないでください。
- 著しく温度が高くなる場所（直射日光のあたる場所、ヒーターの近く、窓を閉めきった車や車のトランクの中など）に、電池や電池の入ったリモコンを放置しないでください。



- 電池の⊕と⊖を、電池ケースの表示に合わせて入れてください。
- 使い切った電池は、すぐに交換してください。
- リモコンを長時間使用しないときは、電池を取り出しておいてください。
- 電池を保管するときは、テープなどで絶縁してください。

電池を廃棄する場合は

絶縁状態にしてから「所在自治体の指示」に従って廃棄してください。

電池の液もれが発生した場合の処置について

- 電池ケースについた液をよく拭き取ってから、新しい電池を入れてください。
- 液が身体や衣服に付着したときは、きれいな水でよく洗い流してください。
- 万一、目に入ったときは、こすらずにきれいな水で洗い流したあと、すぐに医師にご相談ください。

はじめに

本書の読みかた

- 付属のリモコンプログラムディスクでナビゲーションのバージョンアップを行うことにより、新たに追加・変更される機能についてのみ、リモコン操作を中心に説明しています。(タッチ操作は従来どおりご使用になれます。)
- その他の機能については、ナビゲーション本体、地上デジタルチューナーに同梱の取扱説明書と併せてお読みください。

特長

■ デジタルTV関係のボタンを搭載

- 地上デジタルチューナーの操作に必要な4色ボタン(青・赤・緑・黄)、「番組表」ボタン、「d(データ)」ボタンを搭載しました。

■ シンプルで使いやすい配置

- よりシンプルに使い勝手を考慮した、用途別の配置になっています。

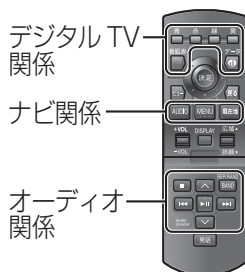

内容物の確認

万一不備な点がございましたら、お買い上げの販売店へお申し付けください。

- ()内の数字は数量です。

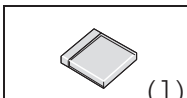
リモコン  (1)	単3形乾電池  (2)	リモコンホルダー  (1)
両面テープ  (1)	リモコンプログラムディスク  (1)	取扱説明書(本書)  (1)

リモコンプログラムディスクについて

- パナソニック HDDカーナビステーションCN-HDS630RD/D・CN-HDS620RD/D専用です。
- バージョンアップ後も大切に保管してください。CN-HDS630RD/D・CN-HDS620RD/Dに付属のリモコンをご使用になるときに必要となります。
- 万一紛失などした場合は、お買い上げの販売店にご相談ください。
- ディスクの内容は、予告なく変更することがあります。
- ディスクを無断で複製、複写することを禁止します。

ディスクの取扱い

- ディスクの汚れや、ゴミ、傷や、ピックアップレンズの汚れなどで、ディスクの読み込みが悪くなり、バージョンアップできない場合があります。そのときは販売店にご相談ください。
- ケースから出し入れするときは、ディスク面に指紋、傷を付けないでください。
- ラベル面に紙などを貼ったり、傷を付けないでください。
- 長時間使用しないときは、汚れ、ゴミ、傷、そり等を避けるため必ずケースに保管してください。
- 長時間直射日光のあたる場所、湿気やゴミ、ほこりの多い場所、車のシートやダッシュボード上に放置しないでください。
- ディスクを曲げないでください。

準備

バージョンアップする

はじめに ナビゲーションの状態をご確認ください。

Y: はい N: いいえ

地図データ更新キット
(別売)で年度更新した。

Y

本製品に付属のリモコンプログラム
ディスクで、ナビゲーションをバージョンアップする。

N

地上デジタルチューナー
CY-TUD600D
(別売)に付属のSD
メモリーカードで
ナビゲーションを
バージョンアップした。

Y

下記手順を行ってください。

- ①CY-TUD600Dに付属のSDメモリーカード、または、地図データ更新キット(別売)で、ナビゲーションをバージョンアップする。
- ②本製品に付属のリモコンプログラムディスクで、ナビゲーションをバージョンアップする。

1 車のエンジンをかける(またはACCに入れる)

2 リモコンプログラムディスクをナビゲーションに挿入する

- すでにディスクが入っていないか確認してください。

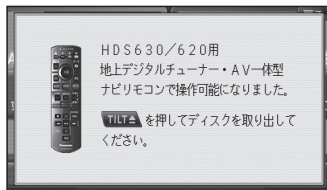

3 リモコンプログラムディスクを取り出す

- 必ずリモコンプログラムディスクを取り出してください。
リモコンプログラムディスクが残ったままエンジンを切り(ACCをOFFにして)、再びエンジンをかける(ACCに入れる)と、バージョンアップする前の状態に戻ります。そのときは、再度バージョンアップを行ってください。
- バージョンアップが完了しました。本製品をご使用になります。

お知らせ

- リモコンプログラムディスクは大切に保管してください。
- バージョンアップ後は、ナビゲーションに付属のリモコンはご使用になれません。ナビゲーションに付属のリモコンをご使用になるには、上記手順でバージョンダウンしてください。

〈バージョンアップ〉

〈バージョンダウン〉

本製品

⇔ HDS630RD/D・HDS620RD/Dに付属のリモコン

- バージョンアップ後にシステムの初期化を行うと、バージョンアップ前の状態に戻ります。本製品をご使用になるには、再度バージョンアップ(上記)を行ってください。

確認

本製品が使用可能かを確認する

1 メニュー画面「情報」から「システム情報」を選ぶ



2 拡張ユニット情報を選ぶ



3 本製品が表示されていることを確認する



- 本製品をご使用になります。
- ナビゲーションに付属のリモコンが表示されている場合は、本製品はご使用になれません。(ナビゲーションに付属のリモコンをご使用になります。)再度バージョンアップを行ってください。

リモコンについて

リモコンに電池を入れる

1 ふたを開ける

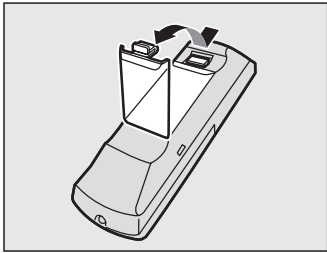

2 電池を入れて、ふたを閉める

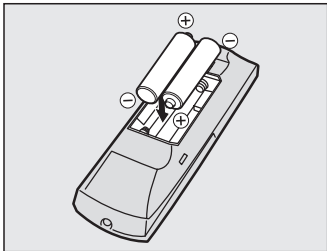

- 使用電池：単3形乾電池2個
- 電池寿命：通常の使用状態(常温時)で約5カ月(マンガン乾電池)

お願い

- 電池の取り扱いについては、取り扱いの注意書きをよくお読みください。(※「安全上のご注意」)

リモコンホルダーを取り付ける

付属の両面テープで取り付ける

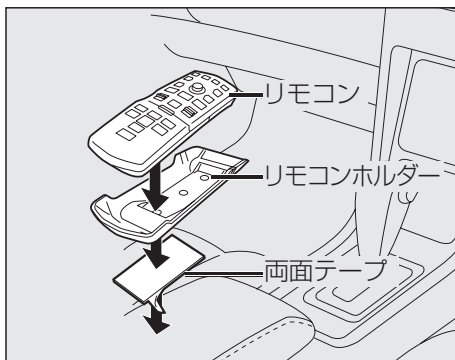

お知らせ

- 運転の妨げにならない位置に取り付けてください。
- 直射日光のあたるダッシュボードの上などには、取り付けないでください。高温により変形することがあります。
- リモコンホルダーから取り出して、操作してください。

リモコンの使用範囲について

下図の範囲内でご使用ください。

正面図

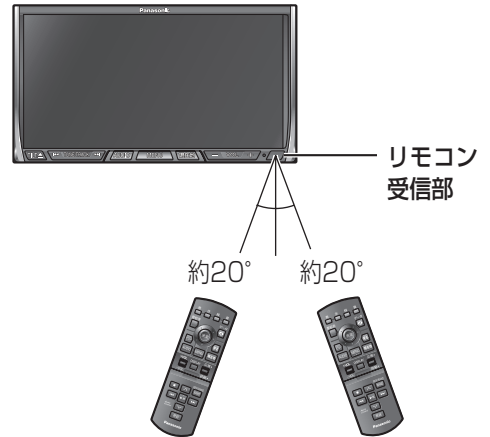

側面図

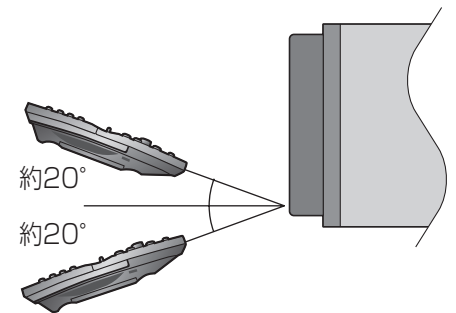

仕 様

外形寸法 (幅×高さ×奥行き)	48 mm × 35 mm × 154 mm
質量	125 g (乾電池含む)
使用電源	DC 3 V (単3形乾電池 2個)

本製品の仕様、画面表示、外観は、改良のため予告なく変更することがあります。

イラストはイメージであり、実際と異なる場合があります。

画面表示などの色は印刷物ですので実際と異なる場合があります。

- 「NAVI」「ナビ」は登録商標です。
- iPodは、米国およびその他の国で登録された Apple Computer, Inc. の商標です。
- 本書に記載されている各種名称、会社名、商品名などは、各社の登録商標または商標です。

この説明書は、再生紙を使用しています。



この説明書の印刷には、植物性大豆油インキを使用しています。

松下電器産業株式会社

パナソニック オートモーティブシステムズ社

〒 224-8539 横浜市都筑区佐江戸町 600 番地

お客様ご相談センター 電話 ☎ 0120-50-8729

一般電話 045-929-1265

(携帯電話・PHS など)

FAX 045-938-1573

受付 9:00 ~ 17:00

(土・日・祝日・当社休日を除く)

※一般電話、および FAX をご利用の際の通信料は、お客様のご負担となります。

iPod®を再生する

地図データ更新キット(別売)で年度更新すると、iPodをご使用になれます。

※別売のiPod®用インターフェースケーブル(CA-DC300D)が必要です。

準備

- 別売の地図データ更新キットで年度更新してください。
- 別売のiPod®用インターフェースケーブル(CA-DC300D)で、ナビゲーションとiPodを接続してください。



再生する順を変更する

■ アルバム順に再生するには

1 **青**  を押す



- アルバムのリストが表示されます。

2  でリストからアルバムを選び、
 で決定する





- 選んだアルバムの先頭から再生を開始します。

■ アーティスト順に再生するには

1 **赤**  を押す



- アーティストのリストが表示されます。

2  でリストからアーティストを選び、
 で決定する





- 選んだアーティストの先頭から再生を開始します。

■ プレイリスト順に再生するには

1 **緑**  を押す



- プレイリストが表示されます。

2  でリストからプレイリストを選び、
 で決定する



- 選んだプレイリストの先頭から再生を開始します。

■ 全曲を再生するには

黄  を押す



- iPodの全曲リストの先頭曲から再生を開始します。

お知らせ

- アルバム、アーティスト、プレイリスト、曲の並び順は、iPodの仕様に準じます。

HDD MUSICを再生する

再生する順を変更する

地図データ更新キット(別売)で年度更新すると、下記の操作が可能になります。

■ アルバム順に再生するには

1 を押す



- アルバムのリストが表示されます。

2 でリストからアルバムを選び、 で決定する



- 選んだアルバムの先頭から再生を開始します。

■ アーティスト順に再生するには

1 を押す



- アーティストのリストが表示されます。

2 でリストからアーティストを選び、 で決定する



- 選んだアーティストの先頭から再生を開始します。
- よみの情報がないアーティストは、よみの情報があるアーティストの次に、録音日順に並べ替えられます。
- アーティスト名が「NO ARTIST」のアルバムは、よみの情報がないアーティストの次に、録音日順に並べ替えられます。

■ プレイリスト順に再生するには

1 を押す



- プレイリストが表示されます。

2 でリストからプレイリストを選び、 で決定する



- 選んだプレイリストの先頭から再生を開始します。

再生中の曲のアルバム情報を見る

アルバム一覧・アーティスト一覧で

DISPLAY を押す

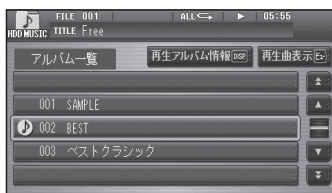

- アルバムの詳細情報が表示されます。



DVDを再生する

タイトル/チャプターを番号で選び
再生する(ダイレクト選択)

1 **12#**を押す
外部入力
設定



- 押すごとに切り換わります。
タイトル チャプター
Title ↔ Chapter

2 数字キー(1あ~10わ)でタイトル/
チャプター番号を選ぶ



- 選んだタイトル/チャプターが再生されます。

デジタルTVを見る

チャンネルを選ぶ

数字キー(1あ~12#)で
チャンネル番号を選ぶ

- 記憶されたチャンネルに切り換わります。

ホームモード/おでかけモードを切り換える

 ホーム
おでかけを押す

- 押すごとにホームモード/おでかけモードが切り換わります。

地上デジタル放送/ワンセグを切り換える

REPRAND
BANDを押す

- 押すごとに地上デジタル放送/ワンセグが切り換わります。

番組表を表示させる

番組表
を押す

- 番組表が表示されます。
- 電源を入れた直後は、番組表が表示されるまで約1分かかる場合があります。

データ放送を表示させる

データ
を押す

- データ放送が表示されます。
- 情報量が多いときは、表示されるまでに時間がかかる場合があります。



■ データ放送を消去し、通常の放送に戻すには

データ放送表示中に、データ
を押す

- データ放送が消去され、通常の放送に戻ります。

見ている番組のタイトルなどを表示する

番組を見ているときに、DISPLAY
を押す

- 番組についての情報は約5秒後に、または
DISPLAY
を再度押すと、チャンネル表示に切り換わります。さらに
DISPLAY
を押すと、チャンネル表示が消えます。

各部のなまえとはたらき (ナビゲーション)

ジョイスティック/決定

- 現在地メニュー/地点メニューを表示する
- 項目を選択/決定する
- 地図をスクロールする

ビュー

- 地図表示切換メニューを表示する

MENU

- トップメニューを表示する

ディスプレイ

- 現在地画面にオーディオソースの情報を表示する

戻る

- ひとつ前の状態に戻す
- 拡大図を消去/再表示する

現在地

- 自転車位置(現在地)を表示する

広域/詳細

- 地図の縮尺を切り換える



お願い

- スライドカバーを開くとき、強く引っ張らないでください。はずれたり、壊れたりする場合があります。

お知らせ

- **発話** は、ナビゲーションの操作でもオーディオの操作でも使用しません。

スライドカバーを開くと...

数字キー

- 1~10(0)
数字・文字の入力
- 10(電話検索)
電話番号検索画面を表示

