

音楽データの情報を編集する

Gracenote CDDB データベースを更新する

本機の Gracenote CDDB データベースにないタイトルの情報を、パソコンのタイトル検索ソフトを使って、Gracenote CDDB データベースにアクセスし、取得できます。

●タイトル検索ソフトに添付の取扱説明書(PDFファイル)も併せてご覧ください。

準備

- 弊社ダウンロードサイトからタイトル検索ソフトをダウンロードし、パソコンに保存してください。
- SDメモリーカードを本機に挿入してください。

1 取得するタイトルの情報を、SDメモリーカードに書き出す

① メニュー画面「データ」から「SD」を選ぶ



② 「SDカードへ保存する」を選ぶ

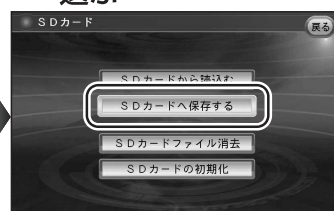

③ 「録音曲タイトル取得」を選ぶ

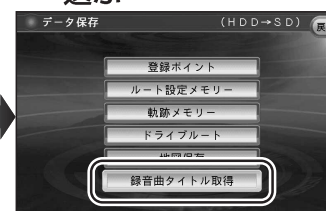

④ 「はい」を選ぶ



- SDメモリーカードに取得するための情報が保存されます。(ファイル名: export.dat)
- SDメモリーカードをパソコンに挿入してください。

お知らせ

- アルバムに誤った情報が付与されている場合は、アルバム情報編集画面(168ページ)から、「情報取得」→「該当アルバムなし」を選んでから左記操作を行ってください。

2 Gracenote CDDBデータベースにアクセスし、タイトルの情報を取得する

① SDメモリーカードをパソコンに挿入する

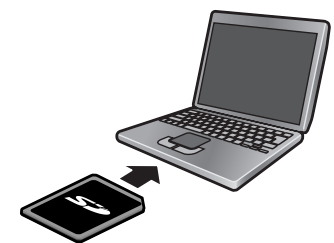

② パソコンのタイトル検索ソフトでタイトルの情報を取得する



- 取得したタイトルの情報は、「import.dat」というファイル名で保存されます。

③ SDメモリーカードを本機に挿入する

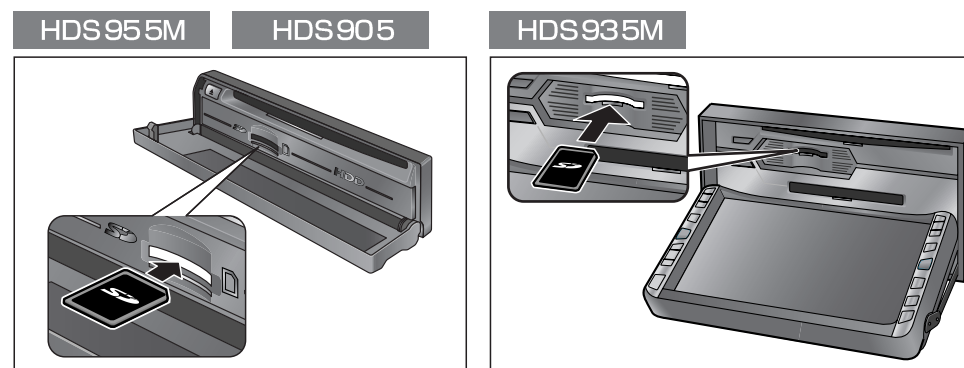

3 取得したタイトルの情報を本機に保存する

① メニュー画面「データ」から「SD」を選ぶ



② 「SDカードから読み込む」を選ぶ

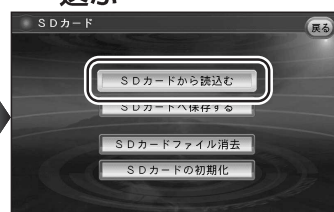

③ 「Gracenote CDDB更新」を選ぶ

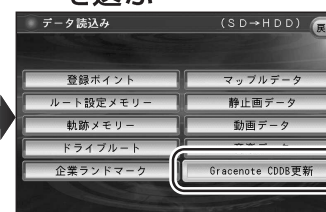

④ 「確認」を選ぶ

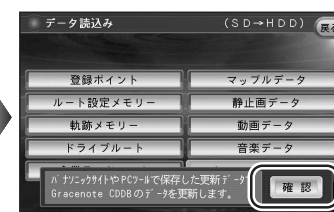

- 本機のGracenote CDDBデータベースが更新されます。
- 続けて、タイトルの情報を取得してください。(168ページ)