

# 準備する (こんなことができます)

## メニュー画面を使って

メニュー画面から、行き先を探す・ルートを設定する・情報を見る・各種機能設定などができます。

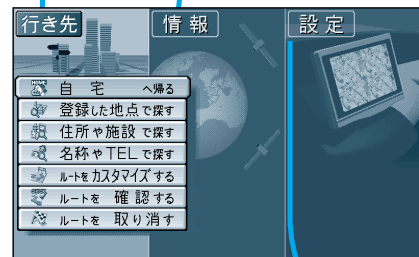

メニュー画面

- ① **メニュー** を押して表示させる。
- ② ジョイスティックで項目を選択し、**実行** を押す。

ジョイスティック/実行

メニュー

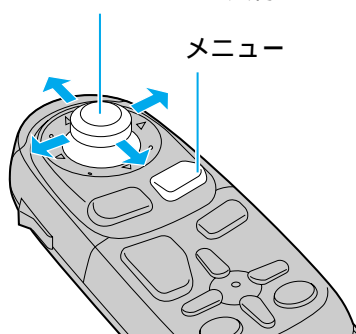

## 行き先

探したい場所を検索し、目的地に決めるだけで、簡単にルートを作ることができます。

(☞ 36 ページから)

### 例) 住所で探す

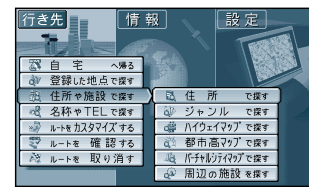

### 例) ジャンルで探す

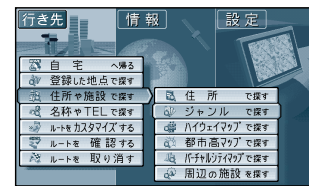

## 情報

道路情報(VICS 情報)・FM 文字多重情報を教えてくれます。

(☞ 86 ページから)

### 例) VICS 情報を見る

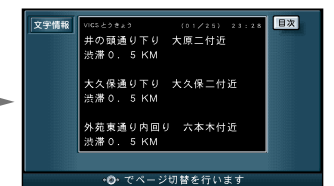
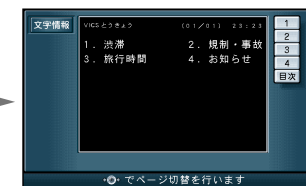
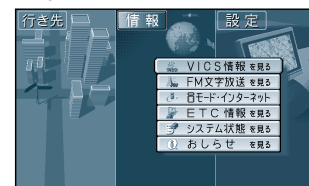

### 例) FM 文字多重情報を見る

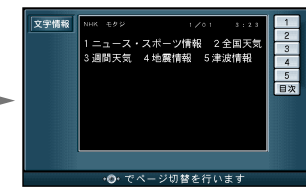
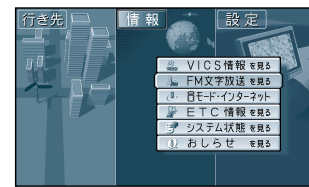

## 設定

お好みの場所を登録していつでも呼び出せます。

(☞ 76 ページから)

使い方に合わせて各種設定もできます。

(☞ 100 ページから)

### 例) 場所を登録する

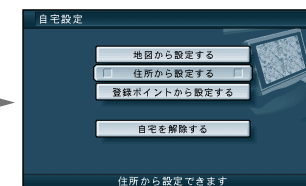
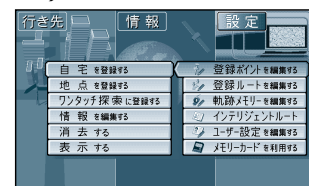

### 例) ユーザー設定をする

