

# 場所を登録する

## 登録ポイント

目印になる地点や覚えておきたい場所などを登録すると、その場所をすぐに呼び出せます。ルート設定時などに便利です。最大200カ所（自宅を含む）まで登録できます。

覚えておきたい  
場所を登録する

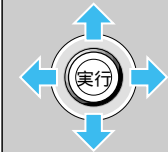

ジョイスティック  
実行ボタンで

現在地画面で

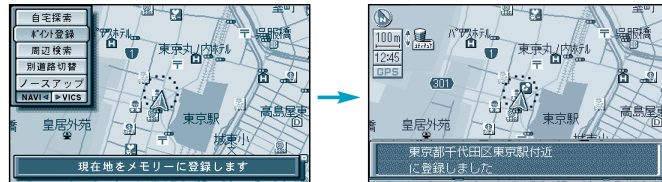

「実行」を押し、サブメニューを表示させ、「ポイント登録」を選ぶ  
自車位置にポイントが登録される

地図モード画面で

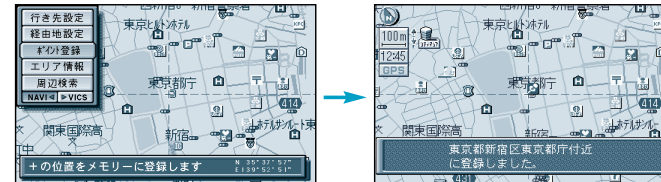

カーソルを登録したいポイントに合わせ、「実行」を押し、サブメニューを表示させ、「ポイント登録」を選ぶ

お知らせ

登録したポイントには、マークを表示します。メニュー画面「設定」から「登録ポイントを編集する」で「地点を登録する」でも登録できます。住所や施設名は、付近の別の名称を表示する場合があります。

ワンタッチルート探索地点を設定する



ジョイスティック  
実行ボタンで

地点を登録、変更するには

メニュー画面「設定」から

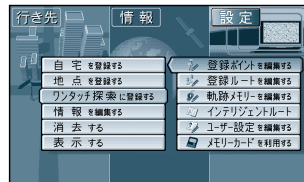

「登録ポイントを編集する」  
「ワンタッチ探索に登録する」を選ぶ

新規登録

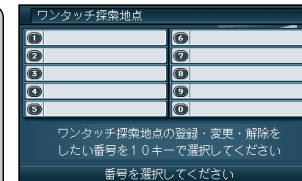

設定したい番号（空欄）  
を選ぶ

変更・解除

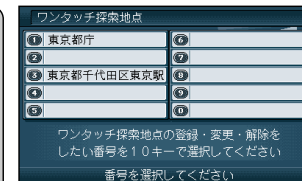

変更・解除したい番号を  
選ぶ

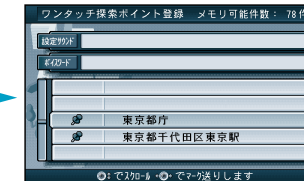

登録ポイントリストから  
ポイントを選ぶ

「変更」/「解除」を選ぶ



場所を確認し、「確認」  
を選ぶ

ワンタッチルート探索でルートを作るには

リモコンのカバーを開け、

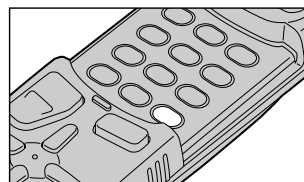

▶ を押す

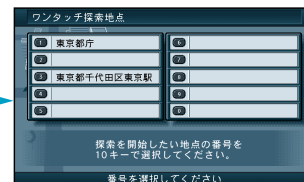

10キーで地点を選ぶ



ルート探索終了後、  
ルート案内が始まります。

ジョイスティック/実行  
メニュー  
10キー

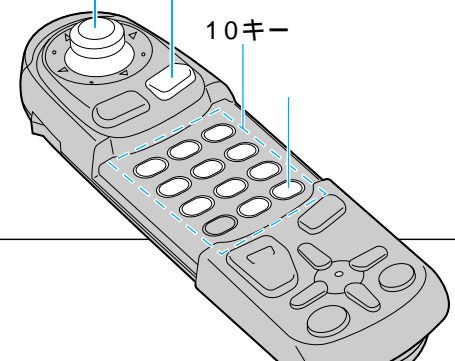

使い方

場所を登録する（登録ポイント）