

テレビを見る

車内でテレビを見るとき、電波の受信状態が悪く、テレビの映りがよくない場合は、別売のダイバーシティアンテナ (CL-T70D/CL-T80D/CL-T90D) をご利用ください。

テレビ画面に切り替える

1 モード を押す



- 押すごとに、モード (画面) が切り替わります。

ナビ画面 → テレビ画面 → VTR画面※1
 ↑ カメラ画面※2

2 チャンネルを記憶させる



- 下記参照

3 チャンネルを選ぶ

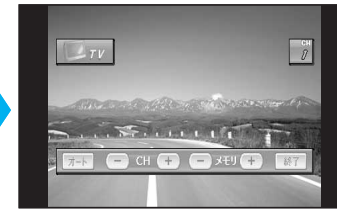

- 下記参照

4 音量を調整する

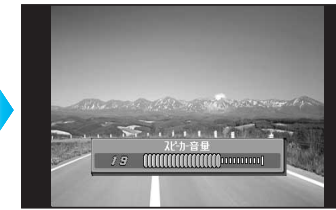

- ↑ 大きくなる
- ↓ 小さくなる

お知らせ

- 地図ディスクを挿入しなくても、テレビを見ることはできます。
 - テレビの音声はモノラルです。
 - ※1 ビデオ入力が「する」に設定されている場合のみ (※96ページ)
 - ※2 カメラ入力が「する」に設定されている場合のみ (※96ページ)
- 接続方法によっては、カメラ画面に切り替えてもカメラの画像が表示されず、シフトレバーを「リバース(R)」に入れたときのみ表示される場合があります。

チャンネルを選ぶ

■チャンネルを記憶させて選ぶ (オートメモリー)

1 画面の一部をタッチして、メニューを表示させる



2 オート を 1秒以上タッチする



- 受信できるチャンネルを自動的に探して記憶します。(最大18局)

3 記憶されたチャンネルを選ぶ



- 記憶したチャンネルに切り替わります。
- 1秒以上タッチすると、もう一度チャンネルを記憶しなおします。

お知らせ

- 記憶されたチャンネルは、操作するたびに更新されます。
- 電波状況により、映らない (画質が悪い) チャンネルが記憶されることもあります。
- 受信できるチャンネルが見つからないときは、1周してもとのチャンネルに戻ります。
- 10キーでチャンネル番号を入力して選ぶこともできます。

リモコン操作の場合

ジョイスティック

- 左右：手動選局/シーク選局
- 上下：オートメモリー

オートメモリー (+/-)

- 1秒以上押すと、チャンネルを記憶

音量 (▲/▼)

ナビ/TV

- モード切替

操作切替スイッチ

- 通常は「NAVI」側で使用してください。
- SD覚えてルート中にテレビの操作をするときは「AV」側に切り替えてください。

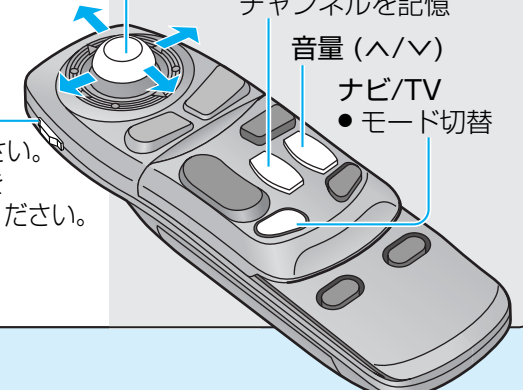

■チャンネルをひとつずつ選ぶ (手動選局)

1 画面の一部をタッチして、メニューを表示させる



2 1チャンネルずつ切り替える



- 1秒以上タッチすると、選局を始め、受信すると止まります。(シーク選局)

走行中は、テレビの映像は表示されません。

安全な場所に停車し、サイドブレーキを引いてご覧ください。

右は、走行中の画面例です。



DVDビデオを再生する

- 再生できるディスクについては、準備・基本編をご覧ください。

準備

- 安全な場所に停車して、地図ディスクを取り出してください。
(準備・基本編:「準備・確認」)
取り出した地図ディスクは、ケースに入れて保管してください。

1 DVDビデオを本機に入れる

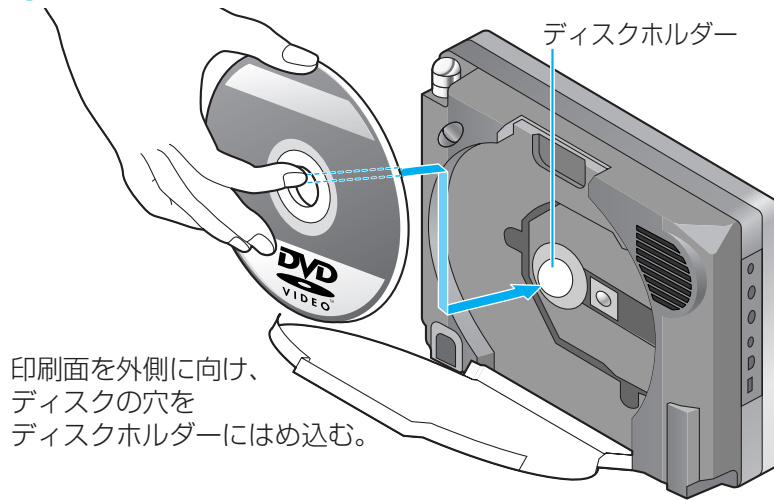

印刷面を外側に向け、ディスクの穴をディスクホルダーにはめ込む。

走行中は、DVDの映像は表示されません。安全な場所に停車し、サイドブレーキを引いてご覧ください。

走行中の画面例

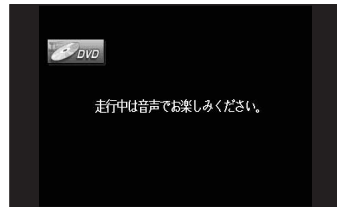

2 DVDビデオを再生する

- 車のエンジンをかける、またはACCに入れる
- 本機の電源を入れる
- 警告表示画面が表示されたら、**確認**を選ぶ

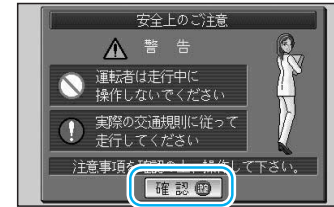

- DVDの再生が始まります。
- DVDの再生が始まらないときは、**戻**を押してDVD画面に切り替えてください。

お知らせ

- ディスクの出し入れについて、詳しくは準備・基本編:「準備・確認」をご覧ください。
- フォーマットが識別される少しの間、音声・映像がとぎれることがあります。
- 別売のデジタルサラウンドプロセッサCY-AC300Dを接続したときは、ディスク挿入後またはDVDに切り替えたあとに、フォーマットが識別される少しの間、音がとぎれることがあります。
- ディスク側の制約により、本書の操作説明どおりに動作しないものがあります。
(「Q」が表示されます。)
詳しくは、ディスクのジャケットなどをお読みください。

お願い

「ディスク・SDメモリーカードの取り扱い」をよくお読みください。(準備・基本編)

- 特殊形状のディスクやディスクアクセサリは使用しない。
- シール・ラベル・テープなどを貼り付けたディスクは使用しない。
- 破損・変型したディスクは使用しない。
- 粗雑なディスク(バリの有るディスクなど)は使用しない。

走行中は、DVDビデオの映像を見ることができません。
安全な場所に停車し、サイドブレーキを引いてご覧ください。

DVDビデオの 基本再生

DVDビデオ再生中に、
画面にタッチする

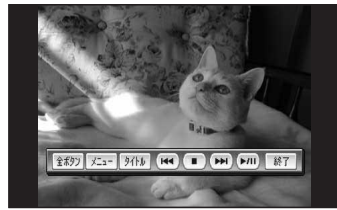

● タッチキーが表示されます。



● タッチキーを消去する。

● タイトルメニューを表示する。(90ページ)

● DVDメニューを表示する。(90ページ)

● すべてのタッチキーを表示

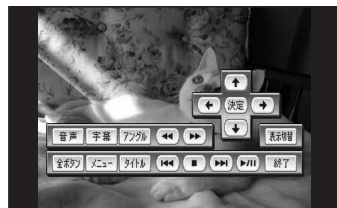

● DVDメニュー/タイトルメニューの項目を
選択・決定する。(90ページ)

● タッチキーの表示位置を切り替える。(91ページ)

● 音声言語/字幕言語/アングルを切り替える。(90ページ)

頭出しする

◀◀ ▶▶ にタッチする

- タイトル1の最終チャプターからタイトル2の先頭チャプターのように、タイトルをまたいでの頭出しはできない場合があります。

一時停止する

再生中、▶|| にタッチする

- 通常の再生に戻すには
再度 ▶|| にタッチする。

再生を止める

■ にタッチする

- 止めたところから再生するには
(続き再生機能)
▶|| にタッチする。
- ディスクの先頭から再生するには
①再度 ■ にタッチする。
② ▶|| にタッチする。

早戻し/早送りする

◀◀ ▶▶ にタッチする

- 押すごとに、速さが切り替わります。
1.5倍速 ↔ 10倍速
- 通常の再生に戻すには
▶|| にタッチする。

リモコン操作の場合



- 頭出し オートメモリー(+/-)
- 早送り/早戻し

- 再生/一時停止
- 停止

操作切替スイッチ

- 通常は「NAVI」側で使用してください。
- SD覚えてルート中にDVDの操作をするときは「AV」側に切り替えてください。

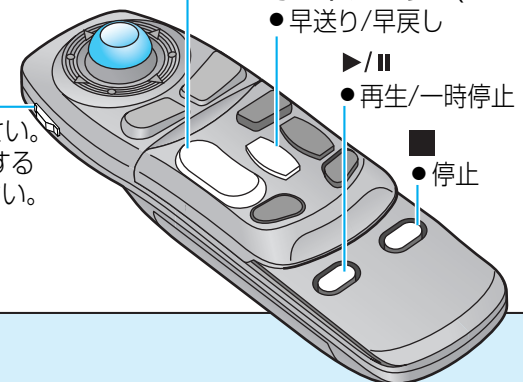

DVDビデオを見る

音声言語/ 字幕言語/ アングルを 切り替える

■ 音声言語を選ぶには

タッチキーから、**音声** を選ぶ

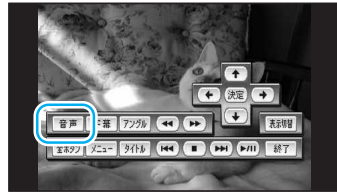

- 選ぶごとに、音声言語が切り替わります。

■ 字幕言語を選ぶには

タッチキーから、**字幕** を選ぶ

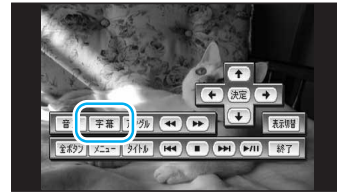

- 選ぶごとに、字幕言語が切り替わります。

■ アングルを選ぶには

タッチキーから、**アングル** を選ぶ

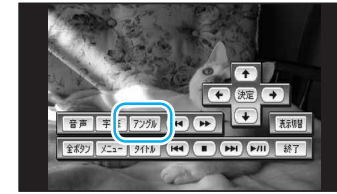

- 選ぶごとに、アングルが切り替わります。

お知らせ

- 字幕は、表示されるまで時間がかかる場合があります。
- DVDメニュー（下記）やDVD設定（98ページ）からでない限り切り替えられない場合があります。
- 電源を入れたときやディスクを入れ替えたときの音声言語や字幕言語は、DVD設定が優先されます。
- 音声言語/字幕言語/アングルの数は、ディスクによって異なります。詳しくは、ディスクの取扱説明書をご覧ください。

DVDメニューを 使う

- 1 タッチキーから、**メニュー** を選ぶ

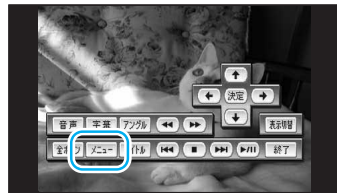

- DVDメニューが表示されます。

- 2 カーソルキーで項目を選び、**決定** を選ぶ

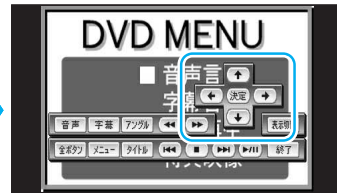

- 選んだ項目に切り替わります。

項目が選びにくいときは
表示切替 を選ぶ



- タッチキーの位置が切り替わります。



お知らせ

- DVDメニューは、ディスクによって異なります。詳しくは、ディスクの取扱説明書をご覧ください。
- メニュー画面から、**DVDメニュー** を選んでも、DVDメニューが表示されます。（94ページ）

タイトルメニューを 使う

- 1 タッチキーから、**タイトル** を選ぶ



- タイトルメニューが表示されます。

- 2 カーソルキーで項目を選び、**決定** を選ぶ

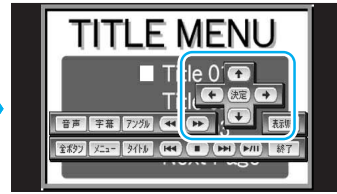

- 選んだ項目に切り替わります。

お知らせ

- タイトルメニューは、ディスクによって異なります。詳しくは、ディスクの取扱説明書をご覧ください。
- メニュー画面から、**DVDタイトル** を選んでも、タイトルメニューが表示されます。（94ページ）

リモコン操作の場合

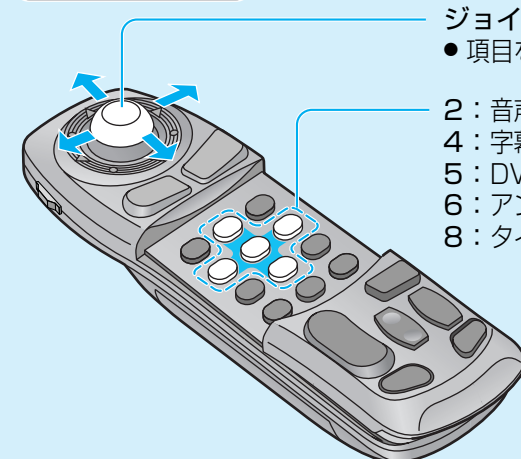

ジョイスティック/決定

- 項目を選択/決定する

2：音声言語を選ぶ

4：字幕言語を選ぶ

5：DVDメニューを表示

6：アングルを選ぶ

8：タイトルメニューを表示

DVDビデオを見る

リモコン操作のみ

タイトル/チャプターを
番号で選び
再生する
(ダイレクト選択)

① **検索** を押す
タイトル/チャプター
設定



- 押すごとに切り替わります。
- タイトル Title ↔ チャプター Chapter

② 10キーでタイトル/
チャプター番号を選ぶ



- 選んだタイトル/チャプター
が再生されます。

10キー
● タイトル/チャプター番号を選ぶ

検索
● ダイレクト選択

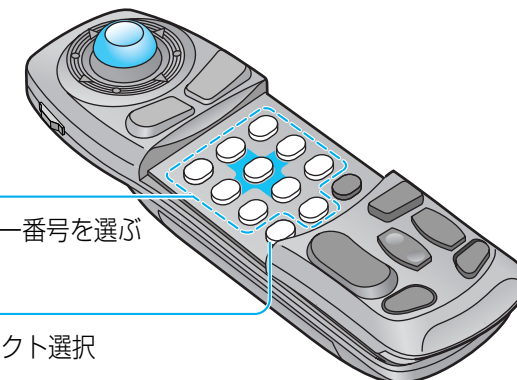

リモコン操作のみ

繰り返し再生する
(リピート)

① **0** を押す
リピート



- 再生中のチャプターが繰り返し再生されます。

- 通常の再生に戻すには
再度 **0** を押す。
リピート

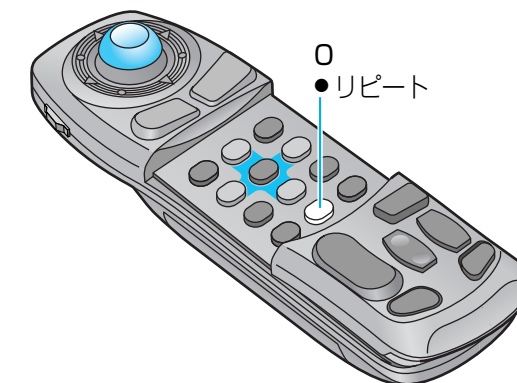

リモコン操作のみ

動作状態を
表示する

① **ビュー** を押す

- 再度押すと、消去されます。



- 現在の動作状態を表示
例：Play (再生中)
Pause (一時停止中)
FF (早送り)

- タイトル番号/チャプター番号/再生経過時間を表示

ビュー
● 動作状態を
表示する



音声/映像の設定を変える

テレビ

DVD

VTR

(太字はお買い上げ時の設定です。)

設定項目	内容	操作	
<p>1</p>  <p>を押し</p> <p>●約10秒間何も操作しないと、メニューは消去されます。</p>		<p>2</p> 	<p>3</p> 
DVDメニューを表示する (90ページ)	DVDメニューが表示されます。 ●DVDビデオ再生時のみ、選択できます。	DVDメニュー を選ぶ	●DVDメニューを操作する。 (ディスクの取扱説明書をご覧ください。)
タイトルメニューを表示する (90ページ)	タイトルメニューが表示されます。 ●DVDビデオ再生時のみ、選択できます。	DVDタイトル を選ぶ	●タイトルメニューを操作する。 (ディスクの取扱説明書をご覧ください。)
画面の比率を変える (アスペクト)	画面の表示を切り替えます。 ●営利目的、または公衆に視聴させることを目的として画面の圧縮・引き伸ばしなどを行うと、著作権法上で保護されている著作者の権利を侵害する恐れがあります。 ●ワイドでない通常(4:3)の映像をフル・ズーム・ジャストなどで画面いっぱいに拡大すると、周辺の画像が一部見えなくなったり変形したりします。制作者の意図を尊重したオリジナル映像は、ノーマルでご覧ください。	アスペクト切替 を選ぶ	<p>●「ノーマル」</p>  <p>通常の4:3(横:縦)の画面。左右が黒くなります。</p> <p>●「ズーム」</p>  <p>ノーマル画面の比率のまま、左右に合わせて伸ばした画面。上下が少しカットされます。</p> <p>●「フル」</p>  <p>全体を横方向に伸ばした画面。どの位置でも、伸ばす比率は同じです。</p> <p>●「ジャスト」</p>  <p>横方向に伸ばした画面。両端に近いほど、伸ばす比率が大きくなります。</p>
画面の明るさを調整する*	「+」明るくなる 「-」暗くなる	明るさ設定 を選ぶ	●調整し、 終了 を選ぶ。 調整範囲 -15~±0~+15
色の濃さを調整する*	「+」色が濃くなる 「-」色が薄くなる	色の濃さ設定 を選ぶ	●調整し、 終了 を選ぶ。 調整範囲 -15~±0~+15
色合いを調整する*	「+」緑色が強くなる 「-」赤色が強くなる	色合い設定 を選ぶ	●調整し、 終了 を選ぶ。 調整範囲 -15~±0~+15
白と黒の差(コントラスト)を調整する*	「+」白と黒の差がはっきりする 「-」白と黒の差が小さくなる	コントラスト設定 を選ぶ	●調整し、 終了 を選ぶ。 調整範囲 -15~±0~+15

音声/映像の設定を変える

(太字はお買い上げ時の設定です。)

設定項目	内容	操作		
<p>1</p>  <p>を押す</p> <ul style="list-style-type: none"> ナビゲーションのメニュー画面 情報・設定 から、AV設定 を選んでも、AV設定画面が表示されます。 約10秒間何も操作しないと、メニューは消去されます。 		<p>2</p> 	<p>3</p>  <ul style="list-style-type: none"> ◀▶で次ページを表示 	<p>4</p> 
<p>ルート案内・拡大図割込みを設定する</p> 	<p>ナビゲーション以外の画面を表示中に交差点などに近づくと、交差点拡大図やハイウェイ分岐案内などの自動表示を行います。通過後、もとの画面に戻ります。 (SD覚えてルート中のみ)</p>	<p>AV設定 を選ぶ</p>	<p>ルート案内・拡大図割込 を選ぶ</p>	<ul style="list-style-type: none"> 「する」 「しない」を選ぶ
<p>カメラ入力を設定する (☞114ページ)</p>	<p>車載用カメラを接続する/しないを設定する。</p> <ul style="list-style-type: none"> 車両信号情報画面から リバーを確認するときは、「しない」に設定してください。(☞取付説明書) 		<p>カメラ入力 を選ぶ</p>	<ul style="list-style-type: none"> 「する」 「しない」を選ぶ
<p>カメラスケール表示を設定する</p>	<p>カメラ画面にカメラスケールを表示する/しないの設定や、カメラスケールの調整をする。</p> <ul style="list-style-type: none"> 車載用カメラが、チェンジレバーをリバーに入れると電源がONになるように接続されている場合、以下の方法で設定してください。 ① AV設定→カメラ入力を「しない」に設定する。 ② チェンジレバーをリバーに入れる。 ③ AV設定→カメラスケールから「表示する」を選び、カメラスケールを調整する。 ④ AV設定→カメラ入力を「する」に設定する。 		<p>カメラスケール を選ぶ</p>	<ul style="list-style-type: none"> 「表示する」 「表示しない」を選ぶ 「表示する」を選んだ場合は、カメラスケールの調整をする。幅と角度を調整し、決定を選ぶ。 
<p>ビデオ入力を設定する (☞116ページ)</p>	<p>車載用ビデオなどを接続する/しないを設定する。</p>		<p>ビデオ入力 を選ぶ</p>	<ul style="list-style-type: none"> 「する」 「しない」を選ぶ
<p>FMトランスミッターを設定する (☞114ページ)</p>	<p>FMトランスミッターを使用する/しないを設定する。「する」を選んだ場合は、周波数(76.0~78.4 MHz)を設定してください。</p>		<p>FMトランスミッター を選ぶ</p>	<ul style="list-style-type: none"> 「する」 「しない」を選ぶ
<p>本機のスピーカーから出力される音声を設定する</p>	<p>本機のスピーカーから、テレビ/DVDビデオの音声を出力する/しないを設定する。</p> <ul style="list-style-type: none"> FMトランスミッターを使用するときは、「する」に設定してください。 		<p>本体スピーカー出力 を選ぶ</p>	<ul style="list-style-type: none"> 「AV・ナビ音声」 「ナビ音声専用」を選ぶ
<p>ダイバーシティアンテナを設定する (☞116ページ)</p>	<p>別売のダイバーシティアンテナでテレビを受信するときに設定する。</p>		<p>ダイバー設定 を選ぶ</p>	<ul style="list-style-type: none"> 「ON」 「OFF」を選ぶ

(太字はお買い上げ時の設定です。)

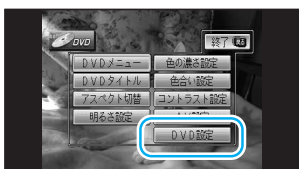
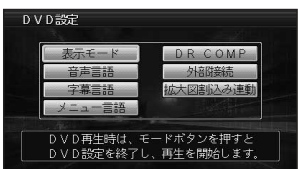
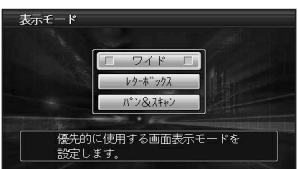
設定項目	内容	操作		
<p>1</p>  <p>「実行」を押す</p> <ul style="list-style-type: none"> 約10秒間何も操作しないと、メニューは消去されます。 		<p>2</p> 	<p>3</p> 	<p>4</p> 
DVDビデオの映像サイズを設定する	ワイドサイズのDVDビデオ再生時の映像サイズを設定する。	<p>DVD設定 を選ぶ</p>	<p>表示モード を選ぶ</p>	<ul style="list-style-type: none"> 「ワイド」 「レターボックス」 「パン&スキャン」を選ぶ
音声言語を設定する (90ページ)	再生時、優先的に使用する音声言語を日本語/英語/中国語のいずれかに設定する。*		<p>音声言語 を選ぶ</p>	<ul style="list-style-type: none"> 「日本語」 「英語」 「中国語」を選ぶ
字幕言語を設定する (90ページ)	再生時、優先的に使用する字幕言語を日本語/英語/中国語のいずれかに設定する。*		<p>字幕言語 を選ぶ</p>	<ul style="list-style-type: none"> 「日本語」 「英語」 「中国語」を選ぶ
メニュー言語を設定する	再生時、優先的に使用するメニュー言語を日本語/英語のいずれかに設定する。*		<p>メニュー言語 を選ぶ</p>	<ul style="list-style-type: none"> 「日本語」 「英語」を選ぶ
小さな音でも聞き取りやすくする (ダイナミックレンジコンプレッション)	<p>小さな音が大きく、大きな音が小さくなるように調整する。</p> <p>MINIMUM : 最も圧縮した、一般のテレビ放送などに近いモード (効果大)</p> <p>STANDARD : ソフトの制作者が小音量での視聴用として推奨するモード (効果小)</p> <p>OFF : 圧縮しない、映画館そのままのモード (効果なし)</p> <p>音声入出力端子やFMトランスミッターを使用しているときなど、小さな音が聞き取りにくいときは、「MINIMUM」に設定してください。</p>		<p>DR COMP を選ぶ</p>	<ul style="list-style-type: none"> 「MINIMUM」 「STANDARD」 「OFF」を選ぶ
音声入出力端子に接続する機器の有無を設定する (118ページ)	<p>音声入出力端子から音声を出力する (有り)/しない (無し) を設定する。</p> <ul style="list-style-type: none"> 「有り」に設定すると、家庭用のテレビなどで聞くのに適した音質に調整された音声が出力されます。 		<p>外部接続 を選ぶ</p>	<ul style="list-style-type: none"> 「有り」 「無し」を選ぶ
拡大図割込みに連動し、ディスクを一時停止する/しないを設定する	<p>ルート案内・拡大図割込み (96ページ) に連動して、拡大図表示中にDVDビデオの再生を一時停止する。</p> <ul style="list-style-type: none"> 拡大図が消えると、続きを再生します。 		<p>拡大図割込み連動 を選ぶ</p>	<ul style="list-style-type: none"> 「連動する」 「連動しない」を選ぶ

※ 日本語、英語、中国語(音声言語/字幕言語のみ)以外の言語が収録されている場合は、タッチキーで選んでください。(90ページ)

お知らせ

- DVD再生中にDVD設定を行うと、再生は一時停止されます。
- 「**モード**」を押すと、DVD設定を終了し、再生を開始します。