

行き先を探す

住所や施設で探す

警告



禁止

運転者は走行中に操作をしない、または画像を注視しない

走行中に操作をすると、前方不注意となり交通事故の原因になります。操作は安全な場所に停車して行ってください。表示された画像を注視しないでください。



実際の交通規制に従って運転する

ルート案内中でも、必ず道路標識など実際の交通規制に従って運転してください。交通事故の原因になります。

地図とサブメニューが表示された後、

行き先設定 を選ぶと、行き先に設定してルート探索が始まります。

経由地設定 を選ぶと、経由地に設定してルート探索が始まります。

ポイント登録 を選ぶと、ポイントを登録します。

ジョイスティック/実行

メニュー

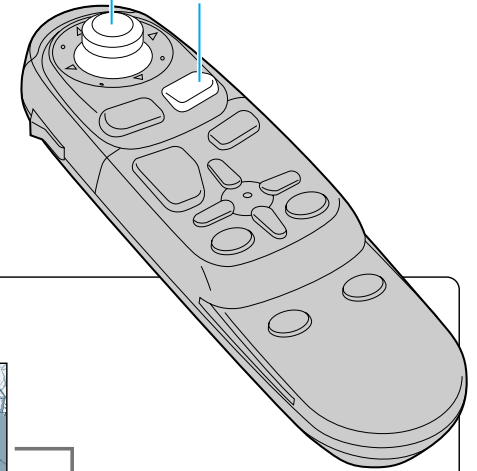

住所で



ジョイスティック
実行ボタンで

メニュー画面 **行き先** から
(14 ページ)

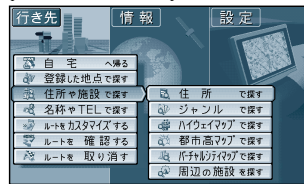

住所や施設で探す、
住所で探す を選ぶ



県名・都市名（政令指定
都市名）を選ぶ



市区町村を選ぶ



町名を選ぶ



丁目、番地を選ぶ



号を選ぶ



地図が表示される

お知らせ

町名までしかわからないときなどは、**主要部** を選ぶと、その地域の地図を表示します。市区町村の後に、大字または小字を選ぶ場合があります。サブメニューを消したいときは、**戻る** を押してください。

使い方

ジャンルで



ジョイスティック
実行ボタンで

メニュー画面 **行き先** から

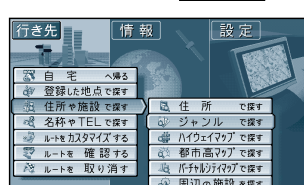

住所や施設で探す、
ジャンルで探す を選ぶ



ジャンルを選ぶ



県名を選ぶ



施設名を選ぶ

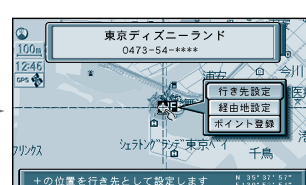

地図が表示される

一覧表 ジャンル	公共	交通	文化	遊・泊	買い物	スポット
	役所 / 警察署 / 病院 / 公園 / JAF	駅 / 交差点 / 空港 / フェリー / 道の駅 / 有料IC / 高速IC・SA・PA	名所・旧跡 / 神社・寺・城・城跡 / 美術・博物館・資料館 / ホール / スタジアム	ホテル / 温泉 / ゴルフ場 / スキー場 / キャンプ場 / 水族館 / 遊園地 / 動物園 / 植物園	デパート	3Dランドマーク / 観光スポット / グルメスポット

行き先を探す（住所や施設で探す）

行き先を探す

住所や施設で探す

ハイウェイマップで



ジョイスティック
実行ボタンで

メニュー画面 **行き先** から
(14 ページ)

例) 東名高速：東京方面

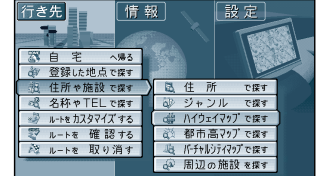

住所や施設で探す、
ハイウェイマップで探す を選ぶ



表示したい路線名を選ぶ

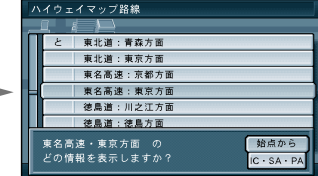

始点から または IC・SA・PA を選ぶ

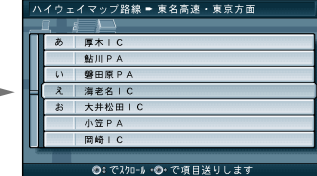

例) 海老名 SA
海老名 SA を選ぶ

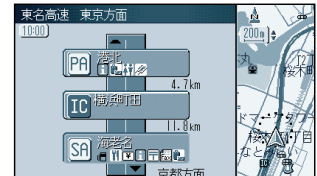

海老名 SA を選ぶ

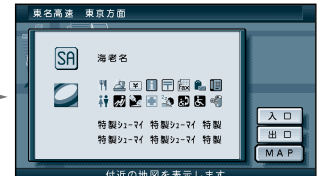

MAP を押す



地図が表示される

1

IC : インターチェンジ
SA : サービスエリア
PA : パーキングエリア

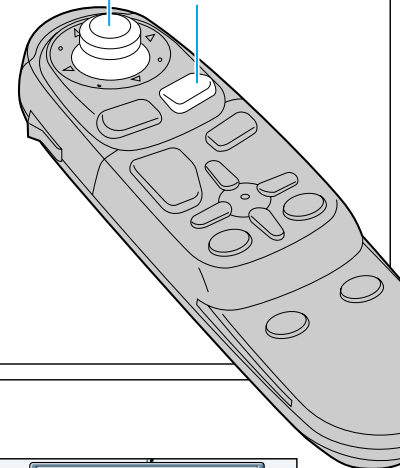

ジョイスティック/実行
メニュー

都市高マップで



ジョイスティック
実行ボタンで

メニュー画面 **行き先** から

例) 首都高速

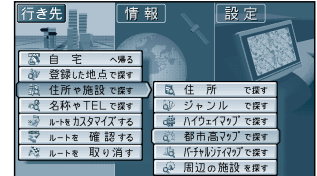

住所や施設で探す、
都市高マップで探す を選ぶ

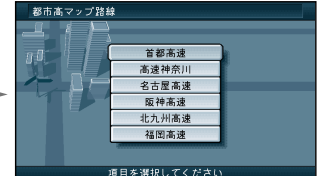

表示したい路線名を選ぶ

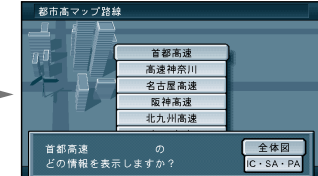

IC・SA・PA を選ぶ
全体図を見たいときには、
全体図 を選ぶ

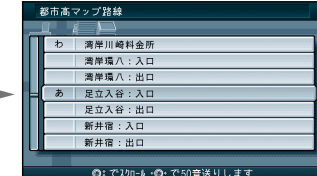

例) 足立入谷
足立入谷 を選ぶ

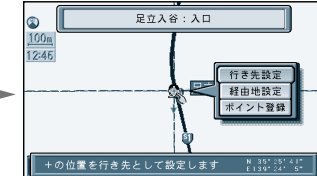

地図が表示される

バーチャルシティ
マップで



ジョイスティック
実行ボタンで

メニュー画面 **行き先** から

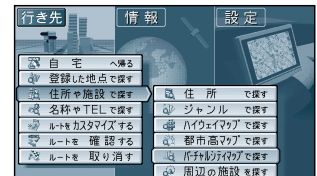

住所や施設で探す、
バーチャルシティマップで探す を選ぶ



県名を選ぶ

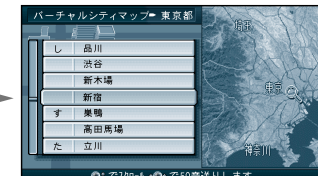

地域を選ぶ



地図が表示される

お知らせ

地図上には、サブメニューは表示されていません。表示させるには、**実行** を押してください。

使い方

行き先を探す(住所や施設で探す)

40

41

周辺の施設で探す

半径 10km 以内にある施設を 20 件まで検索します。

広い範囲で (広域検索)

実行 を押し、サブメニューを表示させ、(16 ページ)

周辺検索、
広域検索 を選ぶ

施設の種類の選ぶ

施設名を選ぶ

地図が表示される

お知らせ

検索結果を消去するには、施設の種類の選ぶ画面で **検索結果表示 OFF** を選んでください。

メニュー画面 **行き先** から **住所や施設で探す** **周辺の施設を探す** **広域検索** でも探せます。

半径 5km 以内にある施設を 100 件まで検索します。

詳しく (詳細検索)

実行 を押し、サブメニューを表示させ、

周辺検索、
詳細検索 を選ぶ

ジャンルを選び、施設の種類の選ぶ

施設名を選ぶ

地図が表示される

お知らせ

メニュー画面 **行き先** から **住所や施設で探す** **周辺の施設を探す** **詳細検索** でも探せます。

ルート設定していない場合
広域検索は自車位置を中心に半径約 10km 以内の施設を探します。
詳細検索は自車位置を中心に半径約 5km 以内の施設を探します。

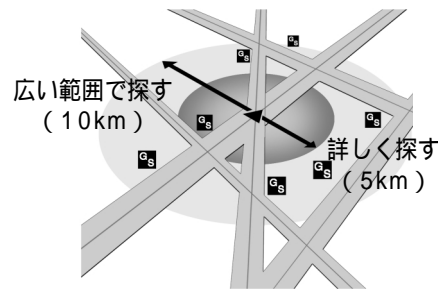

地図モード画面から探す場合
広域検索はカーソルの位置を中心に半径約 10km 以内の施設を探します。
詳細検索はカーソルの位置を中心に半径約 5km 以内の施設を探します。

ルート案内中は、
ルート沿線 (自車位置を中心に約 500m) から進行方向へ
広域検索は約 10km 先までの施設を探します。
詳細検索は約 5km 先までの施設を探します。

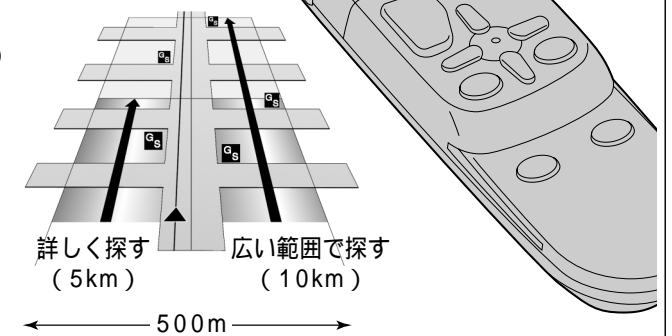

使い方



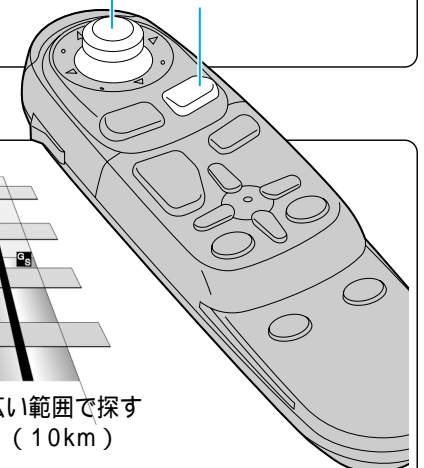







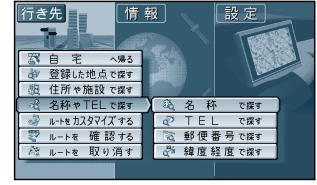



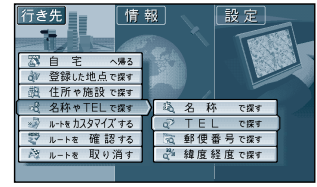



ジョイスティック/実行
メニュー

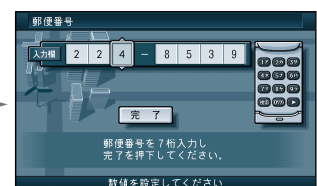

行き先を探す (住所や施設で探す)

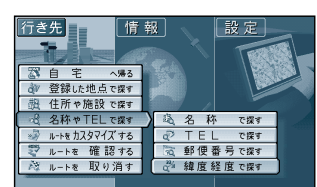
行き先を探す

名称やTELで探す

<p>名称で</p>	 <p>ジョイスティック 実行ボタンで</p>	<p>メニュー画面 行き先 から (☞14 ページ)</p>  <p>名称やTELで探す、 名称で探す を選ぶ</p>  <p>名称を入力し、リスト を選ぶ</p>  <p>施設名を選ぶ</p>  <p>地図が表示される</p>	<p>お知らせ</p> <p>リストを表示させた後、施設名が多い場合は、エリアまたはジャンルを選ぶと施設名を絞り込むことができます。 10キーでも文字入力できます。 (☞84 ページ)</p>
<p>TEL(電話番号)で</p>	 <p>ジョイスティック 実行ボタンで</p>	<p>メニュー画面 行き先 から</p>  <p>名称やTELで探す、 TELで探す を選ぶ</p>  <p>電話番号を入力し、 リスト を選ぶ</p>  <p>電話番号を選ぶ</p>  <p>地図が表示される</p>	<p>電話番号の入力は、 ジョイスティックの上下で数字が変わり、左右でカーソルが移動します。 10キーでも入力できます。 電話番号の候補が0件の場合は、市外局番+市内局番+****のリストを表示します。</p>
<p>郵便番号で</p>	 <p>ジョイスティック 実行ボタンで</p>	<p>メニュー画面 行き先 から</p>  <p>名称やTELで探す、 郵便番号で探す を選ぶ</p>  <p>郵便番号を入力し、 完了 を選ぶ</p>  <p>地図が表示される</p>  <p>ジョイスティック/実行 メニュー</p>	<p>郵便番号の入力は、 ジョイスティックの上下で数字が変わり、左右でカーソルが移動します。 10キーでも入力できます。</p> <p>お知らせ</p> <p>地図上には、サブメニューは表示されていません。表示させるには、実行を押してください。</p>
<p>緯度・経度で</p>	 <p>ジョイスティック 実行ボタンで</p>	<p>メニュー画面 行き先 から</p>  <p>名称やTELで探す、 緯度経度で探す を選ぶ</p>  <p>緯度・経度を入力する</p>  <p>完了 を選ぶ</p>  <p>地図が表示される</p>	<p>緯度・経度の入力は、 ジョイスティックの上下で数字が変わり、左右でカーソルが移動します。 10キーでも入力できます。</p>

使い方

行き先を探す(名称やTELで探す)

行き先を探す

登録した地点で探す

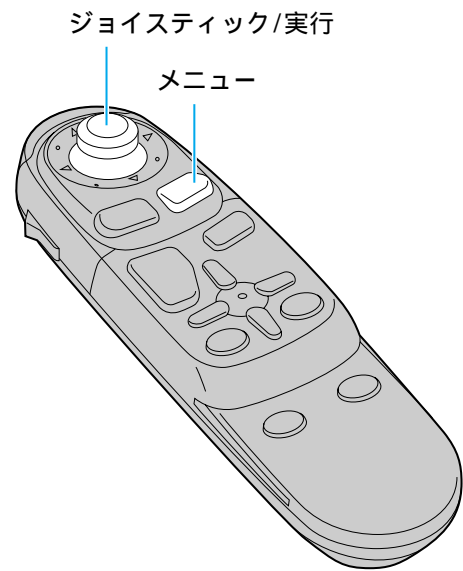
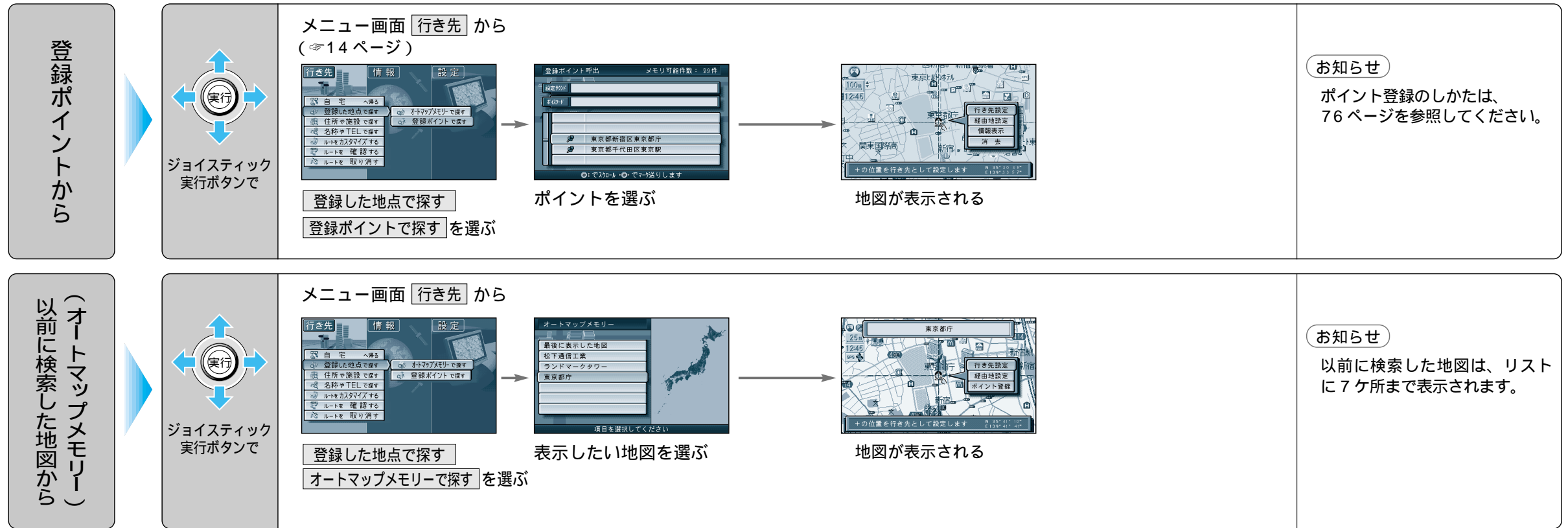

行き先を探す

ワンタッチ検索で

リモコンのカバーを開け、10キーボタンを押すとダイレクトに、各検索画面を呼び出せます。

ワンタッチ検索で

1：住所



2：駅



3：高速IC



4：有料IC

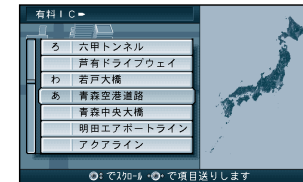

5：ゴルフ場



6：ジャンル



7：名称

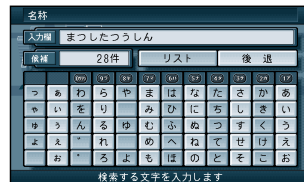

8：施設



9：ポイント

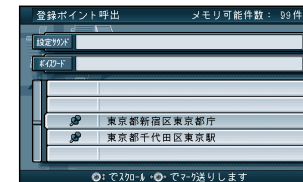

0：TEL



検索：サブメニュー

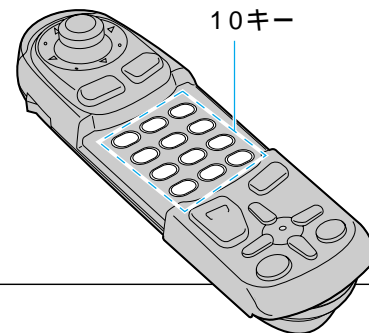
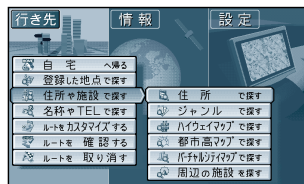

ポイントが登録されていないと、登録ポイントリストを表示しません。
(76 ページ)

使い方

エリア内の施設情報を見る

スタンダードマップ表示中（縮尺：25m、50m）色が点滅している地区では、そのエリア内の施設（レストランなど）の情報を表示させることができます。

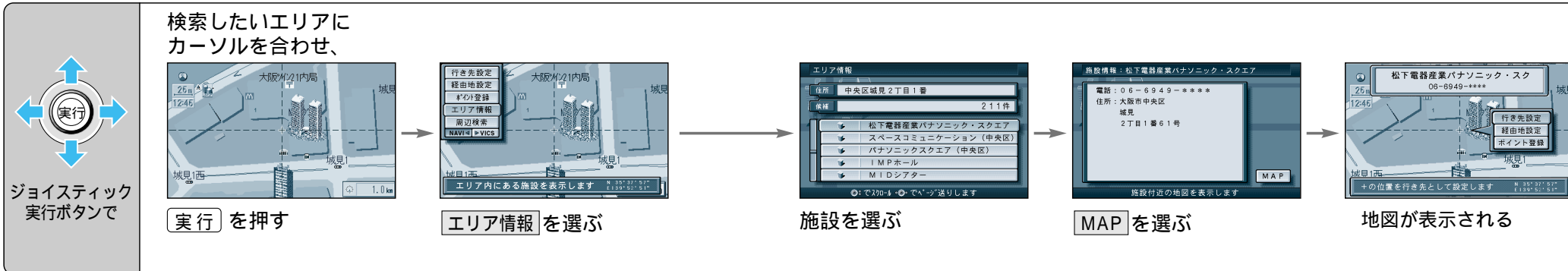

行き先を探す（ワンタッチ検索で）

ルートを作る (ルート探索)

行き先を設定するだけで自車位置を出発点とし、自動的にルートが作られます。



ジョイスティック
実行ボタンで

① 行き先を探す
(☞36 ~ 49 ページ)

住所や施設で探す
名称やTELで探す
登録した地点で探す
ワンタッチ検索で探す

② 行き先に設定する



行き先設定
経路地設定
ポイント登録

行き先設定 を選ぶ

経路地も設定できます。
ポイントも登録できます。

③ ルート探索が開始され、探索終了後、ルート案内が始まる

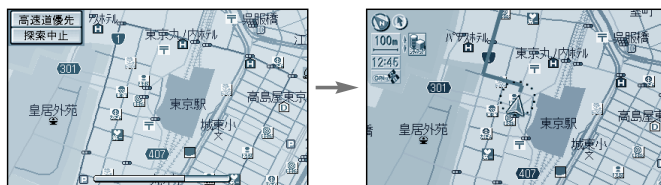

一般道優先で探索を行っている場合、画面上には **高速道優先** が、高速道優先で探索を行っている場合、画面上には **一般道優先** が表示されます。

優先する道路を切り替えるには、画面上の **高速道優先** または **一般道優先** を選んで **実行** を押してください。

ルート探索中に探索を中止するには、**探索中止** を選んでください。

お知らせ

手順②で、サブメニューが表示されていない場合は、**実行** を押してサブメニューを表示させてください。

ルート探索できない場合があります。

- ・目的地までの距離が300m未満の場合
- ・目的地(経路地)までの距離が1000kmを超える場合

目的地までの直線距離が100km以上のときは高速道優先で、100km未満のときは前回のルート探索時の優先道路で探索します。

ルートは地図ディスクのデータベース上で探索されます。実際の道路・規制などと異なる場合があります。

ルートを作る

細街路探索を設定すると

通常、ルート探索は、道幅5.5m以上の道路を対象に行います。細街路探索を設定すると、3.3m以上5.5m未満の細い道路も含めてルートを探します。(☞104 ページ)

走行できない道路、または交通規制により通行を禁止している道路も含めたルート探索を行う場合がありますので、必ず、実際の交通規制に従って運転してください。

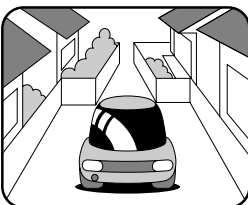
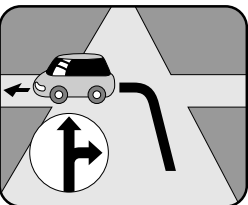



お知らせ

細街路は、破線で地図上に表示されます。
細街路走行中は音声分岐案内、拡大図の表示は行いません。

ルートを確認するには

ルート探索直後に、





全ルート を選ぶ

現在地 を押すとルート案内が始まります。

行き先を取り消すには (ルートが消去する)

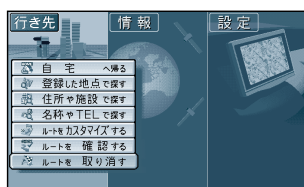
メニュー画面 **行き先** から



ルートを取り消す を選ぶ

お知らせ

ルートを設定した後、目的地に到着しなかった場合(設定したルートのまま、他へ行った場合など)エンジンを切った後もルートはそのまま残っています。

再びエンジンをかけると、残っていたルート設定で案内を開始するので、必要に応じてルートを消去して再度ルート設定を行ってください。

使い方

ルートを作る (ルート探索)

ルートを作る (ルート探索)

自宅の場所を登録すると (76 ページ) 現在地から自宅までのルートを簡単に作れます。

自宅へ帰る



メニュー画面 **行き先** から
(14 ページ)

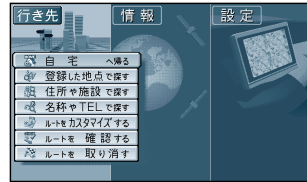

自宅へ帰る を選ぶ



ルート探索します。



ルート探索終了後、
ルート案内が始まります。

現在地画面で、**実行** を押し、
サブメニューを表示させ、



自宅探索 を選ぶ



ルート探索します。



ルート探索終了後、
ルート案内が始まります。

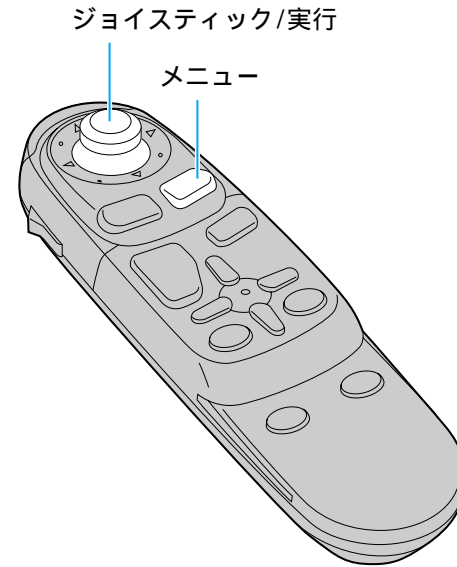

ワンタッチルート探索で

ワンタッチ探索地点を登録すると (76 ページ) 簡単に目的地までのルートを作れます。(10ヶ所まで)

リモコンのカバーを開け、

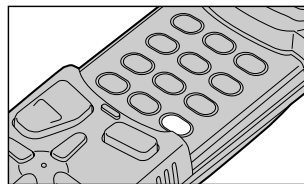

▶ を押す

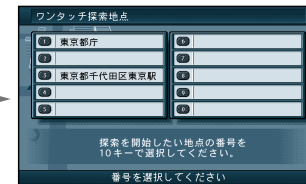

10 キーで地点を選ぶ



ルート探索終了後、
ルート案内が始まります。

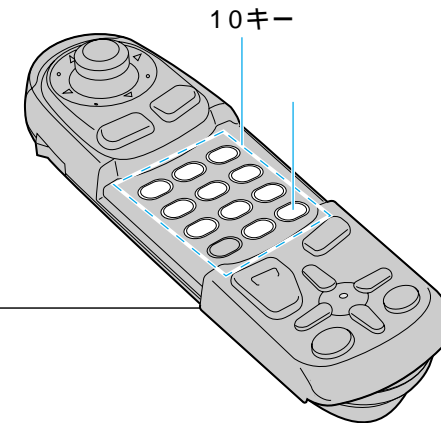

使い方

ルートを作る (ルート探索)

ルートを詳細に作る

目的地以外に経由地・経由道路・出発地を設定してルートを探索できます。

ルート設定画面は、メニュー画面 **行き先** **ルートを確認する** **詳細ルート設定** でも表示されます。

出発地・目的地を設定する



ジョイスティック
実行ボタンで

メニュー画面 **行き先** から **ルート設定画面** を表示
(☞14 ページ)

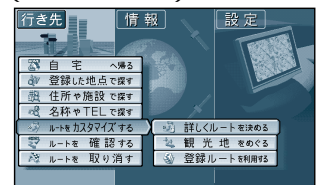
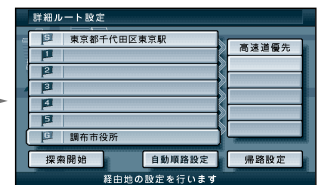

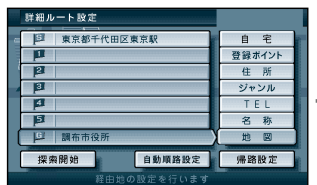

出発地 (Sマーク) または **目的地** (Dマーク) を選ぶ

地図の検索方法を選び、**出発地** または **目的地** を選ぶ



出発地または目的地を確認して、**実行** を押す



探索開始 を選ぶと、ルートを探索する



使い方

経由地を設定・修正・順路設定する (最大5地点まで)

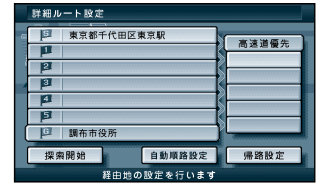

ジョイスティック
実行ボタンで

経由地を設定する
ルート設定画面から



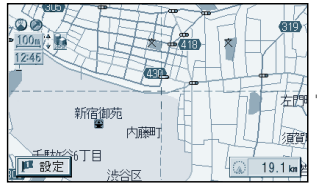

経由地 (Dマーク) を選ぶ

地図の検索方法を選び、**経由地** を選ぶ

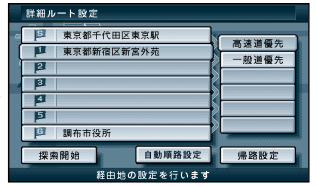

経由地を確認して、**実行** を押す



探索開始 を選ぶとルートを検索する

サブメニューを表示

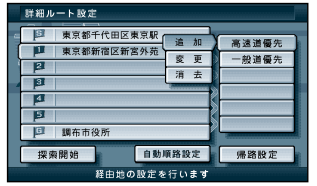

追加 **変更** **消去** のいずれかを選ぶ

追加 : 選んだ経由地の前に追加する。
変更 : 選んだ経由地を別の場所に変更する。
消去 : 選んだ経由地を消去する。

自動順路設定画面へ (☞58 ページ)

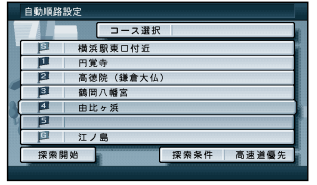

自動順路設定 を選ぶ

お知らせ

高速道路上に経由地を設定する場合は、**ジャンル** **高速IC・SA・PA** を選んでください。

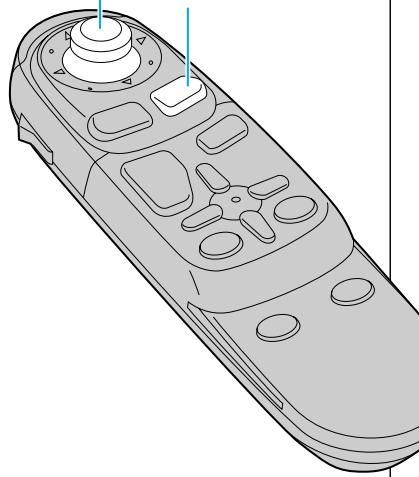

ルートを詳細に作る

通りたい道路を設定する



ルート設定画面から
(☞54 ページ)

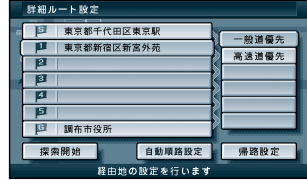

設定したい道路区間を
選ぶ

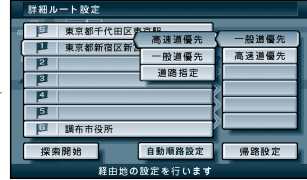

高速道優先、一般道優先
道路指定のいずれかを選ぶ



探索開始を選ぶと
ルート探索をする

道路指定を選択する場合



高速 有料 国道の
いずれかを選ぶ



リストが表示されるので
通りたい道路を選ぶ

お知らせ

高速道優先...高速道路を優先する。
一般道優先...一般道路を優先する。
道路指定...道路名を指定する。
指定した道路を通るルートが設定
されないときには、指定道路の
近くに経由地を設定してください。

帰り道を設定する



ルート設定画面から

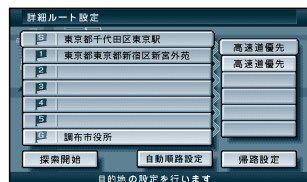

帰路設定を選ぶ

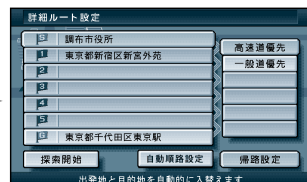

出発地と目的地が入れ替
わる



探索開始を選ぶと
ルート探索をする

お知らせ

経由地の順番も入れ替わります。
ただし、高速道路の入口・出口・SA・
PAの場所は入れ替わりません。
目的地周辺に到着したときに、
自動で帰路探索を行うように設
定できます。
(☞104 ページ)

使い方

ルートを詳細に作る

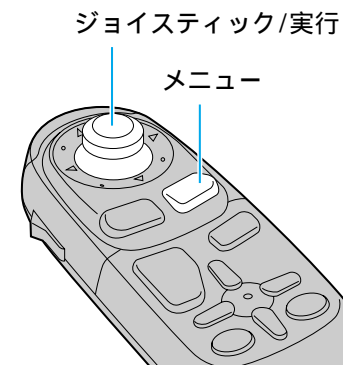

ルートを詳細に作る

「おすすめコース」を使って簡単にドライブを楽しむことができます。
また、経由地を設定したあと、自動的に経由地の順番を設定できます。

おすすめコースを使って（自動順路探索で）

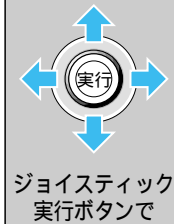

メニュー画面「行き先」から
(☞14 ページ)



ルートをカスタマイズする
観光地をめぐる を選ぶ

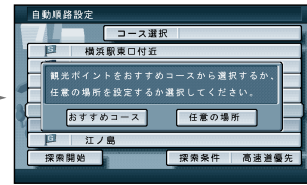

おすすめコース を選ぶ
任意の場所 を選ぶと自動順路探索画面を表示します。

エリア選択画面を表示



エリアを選ぶ

コース選択画面を表示

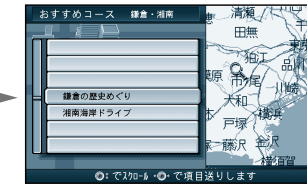

コースを選ぶ
おすすめコースは、1 コースあたり 3 地点です。

施設情報画面を表示

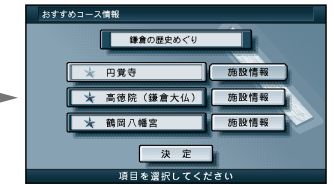

決定 を選ぶ
施設情報 を選ぶと、施設の情報が表示されます。

自動順路設定画面を表示

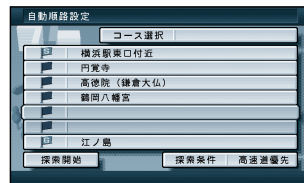

探索開始 を選ぶ
経由地を追加・修正することもできます。
(最大 5 地点まで)
おすすめコース を選ぶと、エリア選択画面に戻ります。
高速道優先 一般道優先 を選んでコース全体の優先する道路を選択します。

自動的に経由地の順番を設定します。¹



巡回する順番にポイントが表示され、ルート案内が始まります。

お知らせ

おすすめコースで選択した場合の出発地と目的地は、現在地が設定されます。出発地と目的地は、変更できます。

1 : お好みの順番でルートを設定したい場合は、詳細ルート設定を参照してください。(☞54 ページ)

経由地 (巡回ポイント) の修正する

自動順路設定画面から

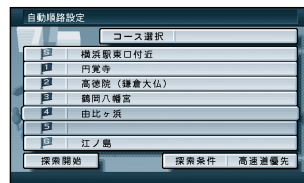

修正したい経由地 (巡回ポイント) を選ぶ

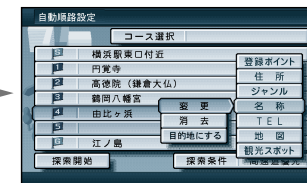





変更 ・ 消去 ・ 目的地にする を選ぶ

- 変更 : 選んだ経由地を別の場所に変更する。
- 消去 : 選んだ経由地を消去する。
- 目的地にする : 選んだ経由地を目的地にする。

使い方

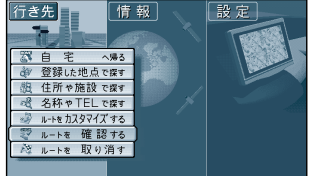
ルートを詳細に作る

ルートを確認する (全ルート図)

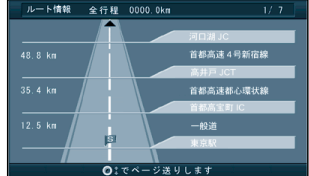
<p>全ルート図を表示する</p>	<p>ジョイスティック 実行ボタンで</p>	<p>メニュー画面 行き先 から (☞14 ページ)</p>  <p>全ルート図を表示</p>  <p>ルートを確認する を選ぶ</p>	<p>別ルート探索 : 別ルートを探します。(最大5ルート)</p> <p>ルート情報 : ルート情報を表示します。</p> <p>ルートスクロール : 画面をスクロールさせて、ルートを確認できます。</p> <p>シミュレーション : シミュレーションを開始します。</p> <p>詳細ルート設定 : ルートを詳細に設定できます。</p> <p>目的地周辺 : 目的地周辺の地図を表示します。</p>	<p>お知らせ</p> <p>ルート探索直後に全ルートを選んでも全ルート図を表示できます。ルート案内を開始するには、現在地を押してください。</p>												
<p>別ルートを探る</p>	<p>ジョイスティック 実行ボタンで</p>	<p>全ルート図から</p>  <p>別ルート探索 を選ぶ</p>  <p>ルートを選ぶ</p>	<table border="1"> <thead> <tr> <th>別ルート探索設定: 3 ルート</th> <th>別ルート探索設定: 5 ルート</th> </tr> </thead> <tbody> <tr> <td>ルート1: 推奨ルート</td> <td>ルート1:</td> </tr> <tr> <td>ルート2: 高速&距離優先のルート</td> <td>ルート2: 推奨ルート</td> </tr> <tr> <td>ルート3: 高速&時間優先のルート</td> <td>ルート3:</td> </tr> <tr> <td></td> <td>ルート4: 高速&距離優先のルート</td> </tr> <tr> <td></td> <td>ルート5: 高速&時間優先のルート</td> </tr> </tbody> </table> <p>別ルートを選択すると、選択したルート探索の条件で次回からも探索を行います。設定内容も自動的に変更されます。(☞104 ページ)</p> <p>同じルートが表示される場合があります。</p>	別ルート探索設定: 3 ルート	別ルート探索設定: 5 ルート	ルート1: 推奨ルート	ルート1:	ルート2: 高速&距離優先のルート	ルート2: 推奨ルート	ルート3: 高速&時間優先のルート	ルート3:		ルート4: 高速&距離優先のルート		ルート5: 高速&時間優先のルート	<p>お知らせ</p> <p>高速道路・有料道路を通る場合には、料金が表示されます。料金は2000年1月1日現在のものです。表示される料金は、普通車を対象にしています。料金は目安なので実際と異なる場合があります。目的地までの所要時間が表示されます。</p>
別ルート探索設定: 3 ルート	別ルート探索設定: 5 ルート															
ルート1: 推奨ルート	ルート1:															
ルート2: 高速&距離優先のルート	ルート2: 推奨ルート															
ルート3: 高速&時間優先のルート	ルート3:															
	ルート4: 高速&距離優先のルート															
	ルート5: 高速&時間優先のルート															
<p>ルート情報を表示する</p>	<p>ジョイスティック 実行ボタンで</p>	<p>全ルート図から</p>  <p>ルート情報 を選ぶ</p>  <p>ジョイスティックを上下に動かすと、ページが切り替わる</p>		<p>お知らせ</p> <p>ルート案内を開始するには、現在地を押してください。</p>												

ジョイスティック/実行

メニュー

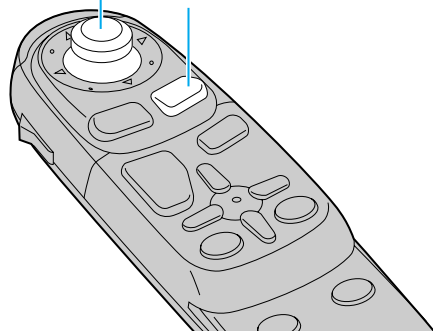

使い方

ルートを確認する (全ルート図)

ルートを確認する（全ルート図）

スクロールする	 ジョイスティック 実行ボタンで	<p>全ルート図から</p>  <p>ルートスクロール</p>  <p>ジョイスティックを上下に 動かし、スクロールする</p>	<p>お知らせ</p> <p>ルート案内を開始するには、現在地を押してください。 ルートスクロールを解除するには、戻るを押してください。</p>
ルートのシミュレーションをする	 ジョイスティック 実行ボタンで	<p>全ルート図から</p>  <p>シミュレーション</p>  <p>シミュレーションが 開始される</p>	<p>お知らせ</p> <p>ルート案内を開始するには、現在地を押してください。 シミュレーションを中止するには、メニューを押してください。</p>
目的地周辺の地図を確認する	 ジョイスティック 実行ボタンで	<p>全ルート図から</p>  <p>目的地周辺</p>  <p>目的地付近の地図が表示 される</p>	<p>お知らせ</p> <p>ルート案内を開始するには、現在地を押してください。</p>

ルート案内中に

一般道路では

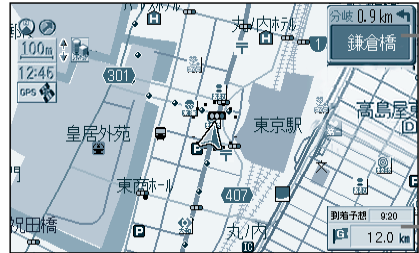

次の分岐交差点名

到着予想時刻と残距離

フロントビュー交差点拡大図

分岐交差点に近づくと、交差点までの距離、交差点名称、曲がる方向を音声と拡大図で案内します。

約500m手前から
直進でも表示する場合があります。
表示する/しないの設定ができます。
(☞106ページ)

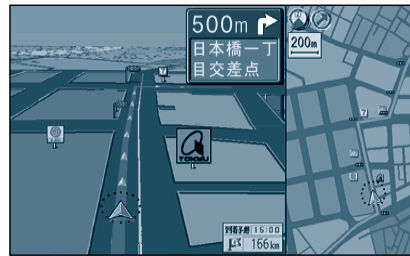

3D 交差点/3D 立体交差点拡大図 (一部道路のみ)

交差点に近づくと、車線変更などを3D拡大画面表示と音声で案内します。

約600m手前から
実行ボタンを押すと視点が変わります。
表示する/しないの設定ができます。
(☞106ページ)



3D レーンガイド

交差点に近づくと、交差点までの距離、通るべき車線(点滅)を表示します。

約500m手前から
表示する/しないの設定ができます。
(☞106ページ)

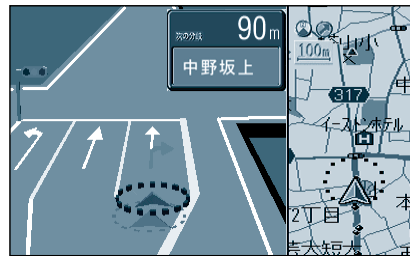

3D ハイウェイ入口案内

都市高速の入口付近で表示します。

約500m手前から
表示する/しないの設定ができます。
(☞106ページ)

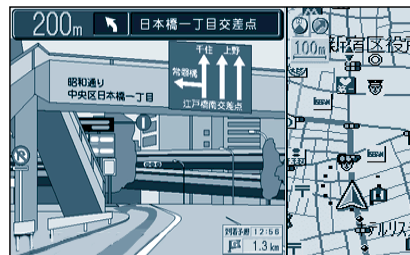

都市高速・都市間高速では



分岐点までの残距離

方面名

到着予想時刻と残距離

3D ハイウェイ分岐案内

分岐点までの距離と方面名と曲がる方向を拡大図と音声で案内します。

都市間高速：約2km手前から
都市高速・一般有料道路：約1km手前から
表示する/しないの設定ができます。
(☞106ページ)

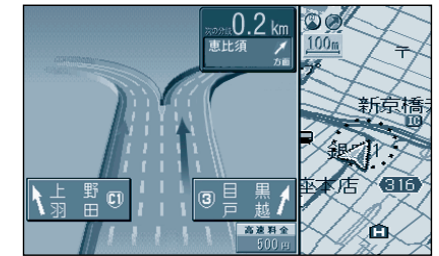

ハイウェイマップ

SA、PA、ICの名称、自車からの距離、JCTで接続する路線や方面名をわかりやすく表示します。

看板表示を押すと、設備などの詳しい情報を表示します。
表示する/しないの設定ができます。
(☞100ページ)

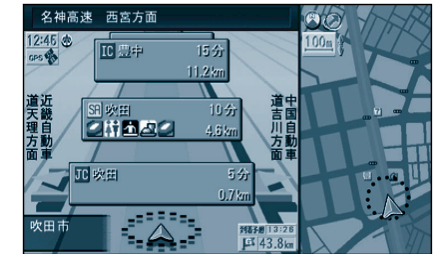

ハイウェイサテライトマップ

3D サテライト上に都市間高速の道路情報をわかりやすく表示します。

表示する/しないの設定ができます。
(☞100ページ)



都市高マップ

IC、JCTの名称、路線番号、接続路線名をわかりやすく表示します。

表示する/しないの設定ができます。
(☞100ページ)



使い方

ルート案内中に

ルート案内中に

一般道路での音声案内

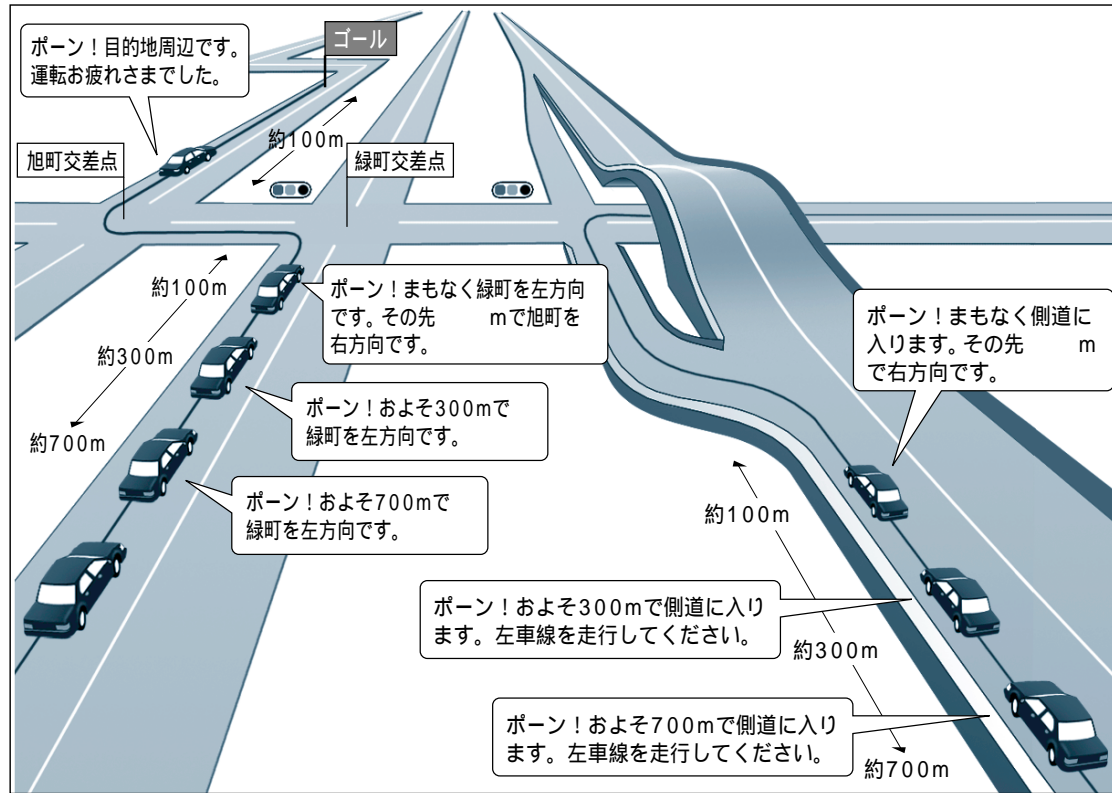

音声分岐案内について

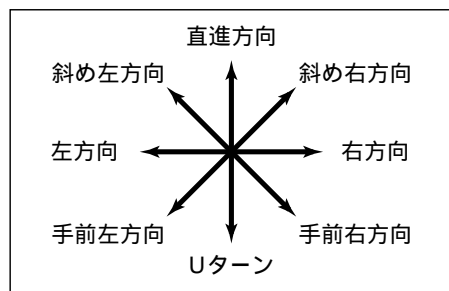

曲がる方向を8方向で案内します。下記の場合は、分岐方向を分かりやすくするため案内のしかたが変わります。

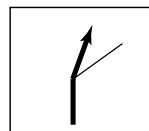

例：ルートの分岐がY字で緩く右に曲がる場合「左方向」または「直進方向」と案内します。

リクエスト音声案内

ルート案内中に「**現在地**」を押すと、現在地名を表示して音声案内を行います。(次の分岐点案内や目的地までの到着予想時刻案内など)

お知らせ

細街路での音声分岐案内は行ないません。

都市高速・都市間高速での音声案内

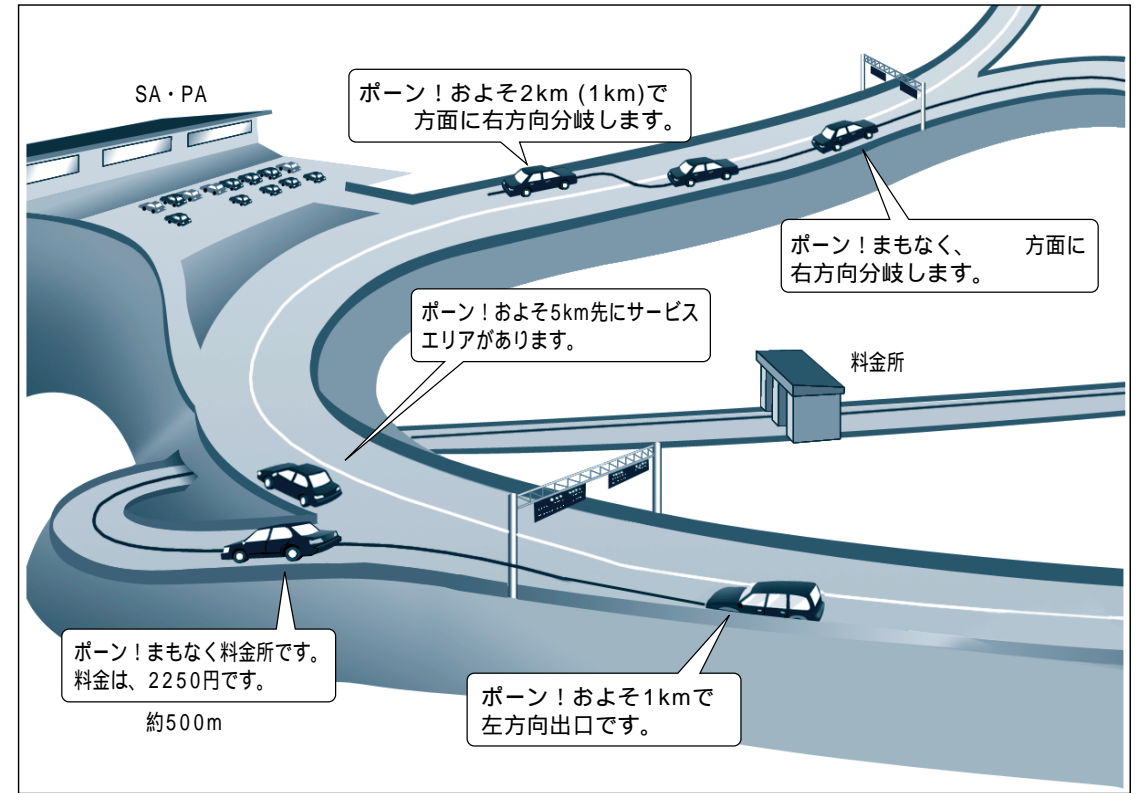

有料道路入口では

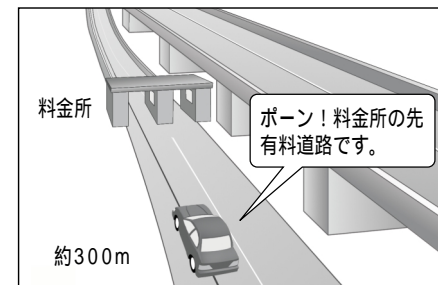

リクエスト音声案内

ルート案内中に「**現在地**」を押すと、現在地名を表示して音声案内を行います。(次の分岐点案内や目的地までの到着予想時刻案内など)

料金案内

料金所(出口・入口・本線上)の手前約500mで通行料金を表示し、音声案内します。
料金は2000年1月1日現在のものです。
表示される料金は、普通車を対象にしています。
料金は目安なので実際と異なる場合があります。

お知らせ

高速道路ではルート案内中以外に合流案内を行います。約500m手前で、「まもなく合流します」

ルート案内中に

もう一度ルート探索したいとき（再探索）



実行を押し、サブメニューを再探索を選ぶ表示させる

現在地からもう一度、ルート探索し直します

オートリルートを設定すると
ルートを外れても、もとのルートに戻るためのルートを自動的に探索します。(⇒104ページ)
細街路走行中は、「再探索」を行います。

オートリルートを3回繰り返すと自動で「再探索」を行います。



途中で渋滞や事故があったら（迂回探索）



ルート案内中 実行を押し、サブメニューを表示させる

迂回探索を選ぶ

迂回ルートが表示される

お知らせ

ハイウェイマップを表示中は、迂回探索できません。
ビューを押して、画面を切り替えてから行ってください。
迂回する距離を設定できます。(⇒104ページ)

案内中のルートを見る（ルートスクロール）



上：目的地方向へ
下：ルート開始点へルートをたどる
戻るで解除する

ルート案内中、ジョイスティックを上下に動かす

お知らせ

「ルートスクロール設定」を「する」にしてください。(⇒106ページ)

別道路切り換え

高速道路と一般道路が平行にあるときは、道路を取り違えることがあります。(自車が高速道路を走行中なのに、自車マークは一般道路を走行中と表示されている場合など)
このような場合に、一般道路/高速道路のマッチングを手動で切り替えて、正しい位置に直す操作が「別道路切替」です。
別道路切替は隣接して平行な道路を対象としています。

サブメニューを表示させ、



別道路切替を選ぶ

立ち寄りしたい経由地を追加する

地図をスクロールし、



経由地にしたい場所にカーソルを合わせ、実行を押す



経由地設定を選ぶ



経由地に向かうルートに変更される

お知らせ

経由地を5ヶ所設定しているときは経由地を追加できません。

ルート案内中に

よく通る道をルート探索に反映させたいとき (インテリジェントルート探索)

ルートから外れて同じコースを数回走行すると (自分が運転しやすい道路やよく通る道路など : 但し、細街路は除く) そのコースを自動的に本機に登録します。
次回そのコース付近を通るルートがあった場合、インテリジェントルート探索を「する」に設定すると、そのコースを優先的に選択します。(104 ページ)

インテリジェントルートを確認するには

メニュー画面 **設定** から

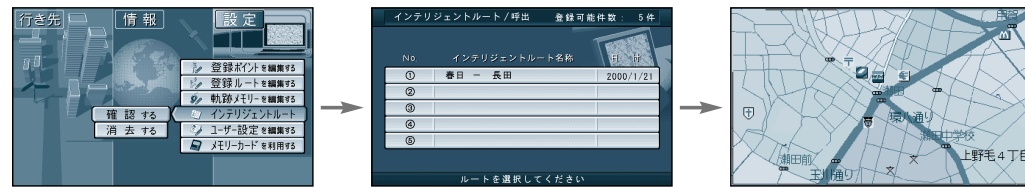

インテリジェントルート

確認する を選ぶ

表示するルートを選ぶ

地図が表示される

お知らせ

インテリジェントルートは最大で5コースまで自動的に登録されます。
すでに5コース登録されている場合、それ以上インテリジェントルートに登録することはできません。どれか消去してください。

インテリジェントルートを消去するには

メニュー画面 **設定** から

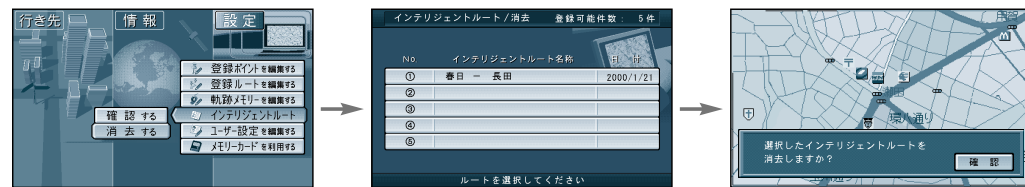

インテリジェントルート

消去する を選ぶ

消去するルートを選ぶ

確認 を選ぶ

ルート案内中の VICS 音声案内について

VICS 情報を受信すると、前方 5km 先の交通状況を音声案内し、渋滞状況を地図で表示します。

戻る を押すと VICS の音声案内を聞くことができます。







例) 「およそ 2km 先、3km 渋滞しています。」
「およそ 1km で片側規制です。」

但し、ハイウェイマップおよびハイウェイサテライトマップ表示中は、
「この先渋滞しています。」
「この先規制があります。」と音声案内します。

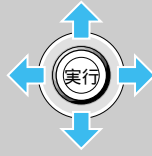
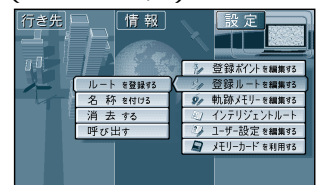
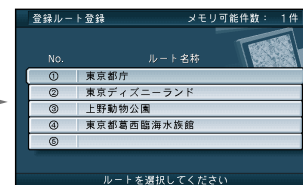
ルートを登録する

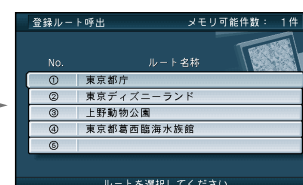
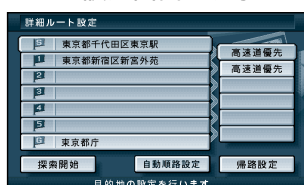
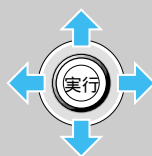
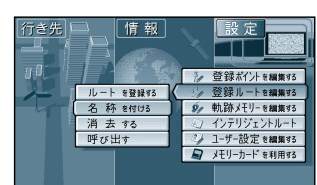
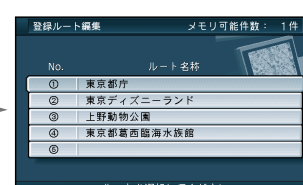
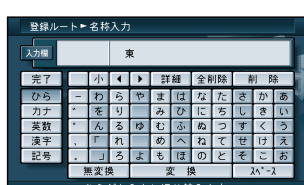
登録ルート

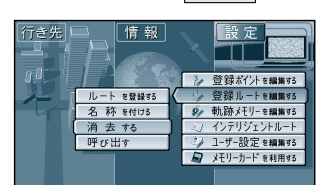
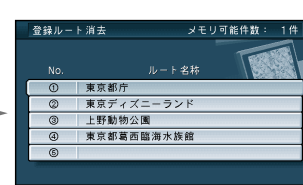
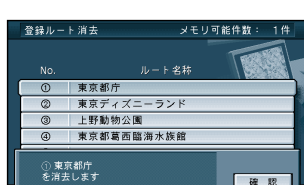
ルート探索をした後、そのルートを登録して必要なときに呼び出せます（最大 5 ルート）。

<p>ルートを登録する</p>	 <p>ジョイスティック 実行ボタンで</p>	<p>メニュー画面 設定 から (← 14 ページ)</p>   <p>登録ルートを編集する ルートを登録する を選ぶ</p> <p>目的地の名称で登録される</p>	<p>お知らせ</p> <p>すでに 5 ルート登録されているときは、ルートを追加できません。ルートをどれか消去してから行ってください。</p>
<p>登録ルートを呼び出す</p>	 <p>ジョイスティック 実行ボタンで</p>	<p>メニュー画面 設定 から</p>   <p>登録ルートを編集する 呼び出す を選ぶ</p> <p>呼び出すルートを選ぶ</p> <p>ルート設定画面を表示</p>  <p>探索開始 を選ぶと探索を開始する</p>	<p>お知らせ</p> <p>メニュー画面 行き先 から ルートをカスタマイズする 登録ルートを利用する でも呼び出せます。</p>
<p>登録ルートの名称を変更する</p>	 <p>ジョイスティック 実行ボタンで</p>	<p>メニュー画面 設定 から</p>   <p>登録ルートを編集する 名称を付ける を選ぶ</p> <p>名称を変更するルートを選ぶ</p>  <p>名称を入力し、完了 を選ぶ 最大 10 文字(半角 20 文字)</p>	<p>お知らせ</p> <p>文字の入力方法は 84 ページを参照してください。</p>
<p>登録ルートを消去する</p>	 <p>ジョイスティック 実行ボタンで</p>	<p>メニュー画面 設定 から</p>   <p>登録ルートを編集する 消去する を選ぶ</p> <p>消去するルートを選ぶ</p>  <p>確認 を選ぶ</p>	<p>ジョイスティック/実行 メニュー</p> 

使い方

ルートを登録する(登録ルート)

走行軌跡を登録する

軌跡メモリー

車で走行した軌跡を記録して必要なときに呼び出せます（最大3パターンの軌跡）。
走行軌跡設定（☞102ページ）を「表示する」に設定してください。

走行軌跡メモリーを記録する

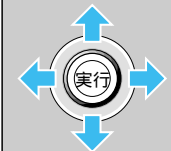

ジョイスティック
実行ボタンで

メニュー画面 **設定** から（☞14ページ）

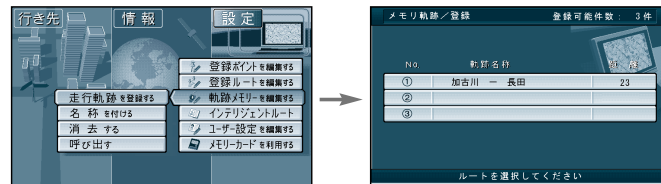

軌跡メモリーを編集する
走行軌跡を登録する を選ぶ

お知らせ

走行軌跡1パターンあたり、最大で50km分まで記録できます。
すでに3パターン記録されているときは、軌跡メモリーを追加できません。どれか消去してから行ってください。

軌跡メモリーを呼び出す

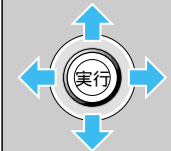

ジョイスティック
実行ボタンで

メニュー画面 **設定** から

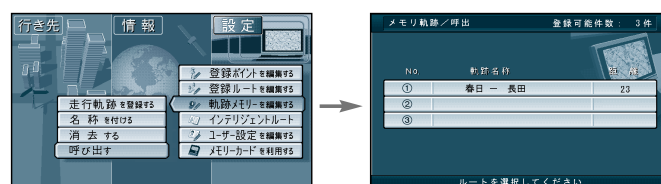

軌跡メモリーを編集する
呼び出す を選ぶ

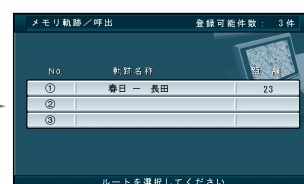

表示する軌跡メモリーを選ぶ



地図が表示される

軌跡メモリーの名称を変更する



ジョイスティック
実行ボタンで

メニュー画面 **設定** から



軌跡メモリーを編集する
名称を付ける を選ぶ

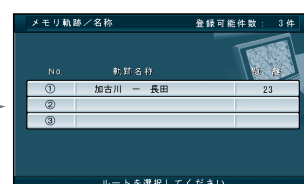

名称を変更する軌跡メモリーを選ぶ

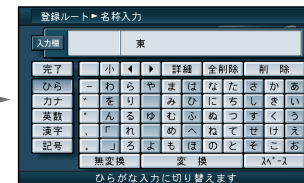

名称を入力し、完了 を選ぶ

お知らせ

文字の入力方法は84ページを参照してください。

軌跡メモリーを消去する

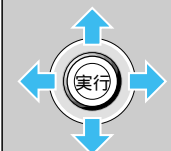

ジョイスティック
実行ボタンで

メニュー画面 **設定** から

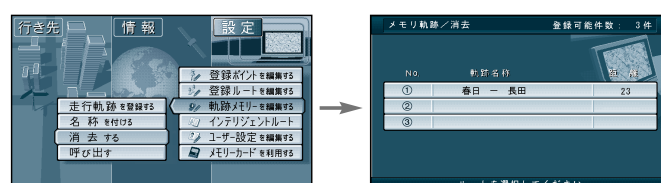

軌跡メモリーを編集する
消去する を選ぶ



消去する軌跡メモリーを選ぶ



確認 を選ぶ

ジョイスティック/実行

メニュー

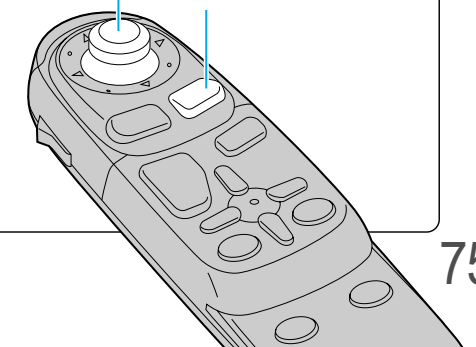

使い方

走行軌跡を登録する(軌跡メモリー)

場所を登録する

登録ポイント

目印になる地点や覚えておきたい場所などを登録すると、その場所をすぐに呼び出せます。ルート設定時などに便利です。最大 200 カ所（自宅を含む）まで登録できます。自宅を登録しておくとも自宅へ帰るルートが簡単にできます。（☞52 ページ）

自宅を登録する

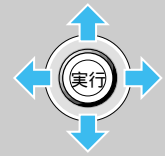

ジョイスティック
実行ボタンで

メニュー画面 **設定** から
(☞14 ページ)

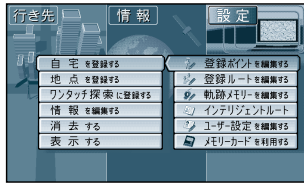

登録ポイントを編集する
自宅を登録する

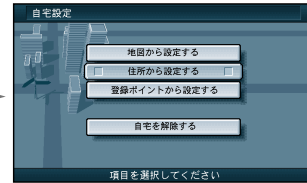

設定方法を選ぶ



自宅を確認し、**実行** を
押す

お知らせ

すでに自宅が登録されている場合は、前の自宅は取り消され(解除)新しく登録直します。

自宅を解除するときは、**自宅を解除する**を選びます。自宅を解除しても登録ポイントとしては残ります。

覚えておきたい
場所を登録する

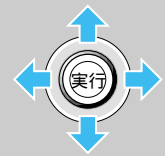

ジョイスティック
実行ボタンで

現在地画面で



実行 を押し、サブメニューを
表示させ、**ポイント登録**を選ぶ



自転車位置にポイントが
登録される

地図モード画面で



カーソルを登録したいポイントに合わせ、**実行** を押し、
サブメニューを表示させ、**ポイント登録**を選ぶ



お知らせ

登録したポイントには、**マーク**を表示します。メニュー画面 **設定** から **登録ポイントを編集する** **地点を登録する** でも登録できます。住所や施設名は、付近の別の名称を表示する場合があります。

ワンタッチルート探索の場所を登録する



ジョイスティック
実行ボタンで

登録ポイント 200 件の中から 10 件をワンタッチ探索地点に登録できます。

メニュー画面 **設定** から

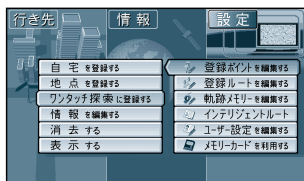

登録ポイントを編集する
ワンタッチ探索に登録するを
選ぶ

新規登録

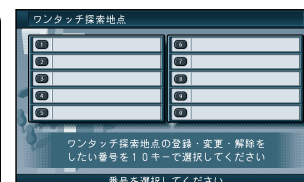

設定したい番号(空欄)を選ぶ

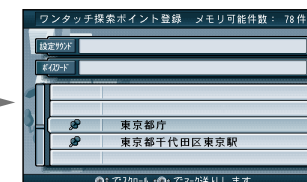

登録ポイントリストから
ポイントを選ぶ



場所を確認し、**確認** を
選ぶ

変更・解除

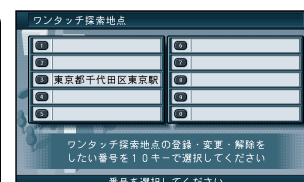

変更・解除したい番号を
選ぶ



変更 / **解除** を選ぶ

ジョイスティック/実行
メニュー

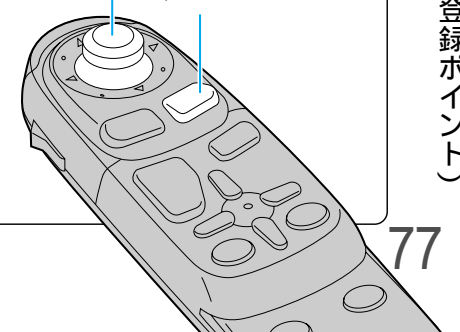

使い方

場所を登録する(登録ポイント)

場所を登録する

登録ポイント

登録したポイントを呼び出す



ジョイスティック
実行ボタンで

メニュー画面 **設定** から
(← 14 ページ)

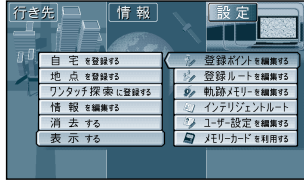

登録ポイントを選ぶ



登録ポイント中心の
地図が表示される



お知らせ

メニュー画面
行き先 **登録した地点で探す**
登録ポイントで探すでも選択できます。
ルート探索で目的地、経由地、
出発地を設定しているときは、
その地点も呼び出せます。

登録したポイントの情報をみる



ジョイスティック
実行ボタンで

メニュー画面 **設定** から

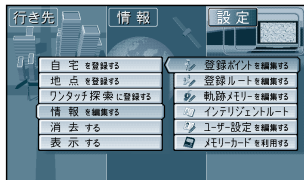

登録ポイントを選ぶ



確認を選ぶ



登録ポイント情報画面が
表示される



お知らせ

登録ポイント情報画面の内容を
変更するには、82 ページを参
照してください。



ジョイスティック
実行ボタンで

カーソルを登録ポイント
に合わせ



指マークを表示させ、
実行を押す



情報表示を選ぶ



登録ポイント情報画面が
表示される

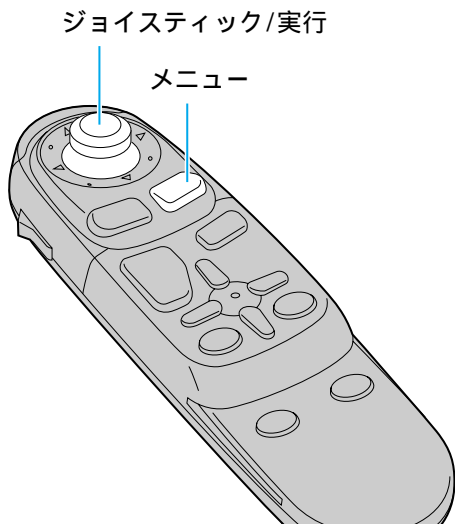

場所を登録する

登録ポイント

登録したポイントを消去する
(1地点消去)



ジョイスティック
実行ボタンで

メニュー画面 **設定** から
(← 14 ページ)

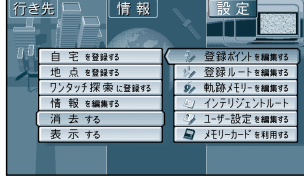

登録ポイントを編集する
消去する を選ぶ

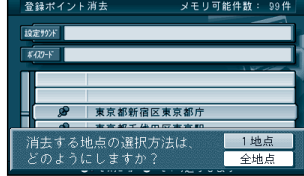

1 地点 を選ぶ



消去する登録ポイントを選ば



確認 を選ぶ

登録したポイント全てを消去する
(全地点消去)



ジョイスティック
実行ボタンで

メニュー画面 **設定** から

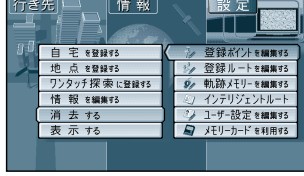

登録ポイントを編集する
消去する を選ぶ

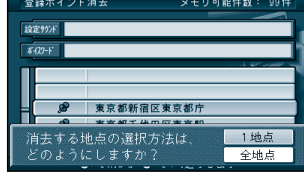

全地点 を選ぶ

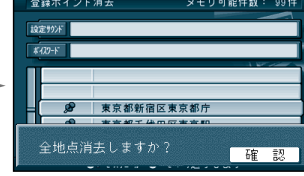

確認 を選ぶ

登録したポイントを消去する
(1地点消去)



ジョイスティック
実行ボタンで

カーソルを登録ポイント
に合わせ、



指マークを表示させ、
実行 を押す



消去 を選ぶ

登録したポイント全てを消去する
(全地点消去)



ジョイスティック
実行ボタンで

メニュー画面 **設定** から

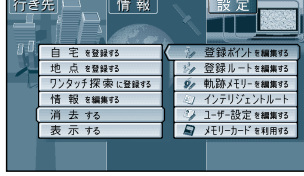

登録ポイントを編集する
消去する を選ぶ

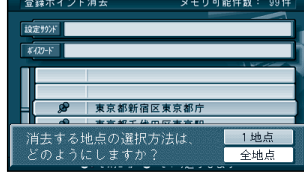

全地点 を選ぶ

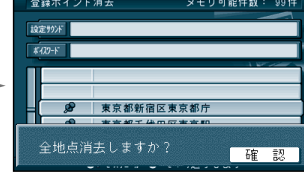

確認 を選ぶ



使い方

場所を登録する(登録ポイント)

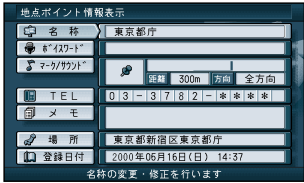
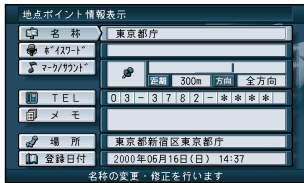
登録したポイントを編集する		操 作			
登録ポイント情報画面から (☞79 ページ)					
1 		2 			
マークを変更する		マーク/サウンド を選ぶ	マーク変更 を選ぶ	マークを選ぶ	
名称を変更する		名称 を選ぶ	名称を入力する (☞84 ページ)	入力終了後、完了 を選ぶ	最大 10 文字 (半角 20 文字)
入力した名称を地図画面上に表示する			名称入力終了後、詳細 を選ぶ	枠付き または 枠なし を選ぶ	表示しない場合は、 名称表示なし を選ぶ
登録ポイントに 近づくサウンドで 知らせる	サウンドを選ぶ	マーク/サウンド を選ぶ	サウンド種別 を選ぶ	サウンドを選ぶ	
	サウンドが鳴り始める 距離を選ぶ		サウンド距離 を選ぶ	距離を選ぶ	
	方向を選ぶ		サウンド方向 を選ぶ	全方向、または 方向指定 を選び方向を指定する	
メモを入力する		メモ を選ぶ	メモを入力する (☞84 ページ)	入力終了後、完了 を選ぶ	最大 20 文字 (半角 40 文字)
電話番号を入力する		TEL を選ぶ	電話番号を入力する	入力終了後、完了 を選ぶ	削除するには、全削除 を選び、 完了 を選ぶ
場所 (位置) を修正する		場所 を選ぶ	位置変更 を選ぶ	修正したい位置にスクロールし、 実行 を押す	
住所名を修正する		場所 を選ぶ	名称変更 を選ぶ	文字を入力し、完了 を選ぶ	最大 16 文字 (半角 32 文字)
登録した日付けを修正する		登録日付 を選ぶ	年号・月・日・時間・分を 入力する	入力終了後、完了 を選ぶ	曜日は自動的に設定される (1600 年 1 月 1 日以降)
ボイスワードを登録する		取扱説明書「ボイスワード/スマートメディア 編」を参照してください			

文字入力のしかた

ひらがなを入力するには

ひら を選んで入力する。



ひらがなの小文字を入力するには
ひらがな入力モード時に **小** を選んで入力する。

英数字を入力するには

英数 を選んで入力する。

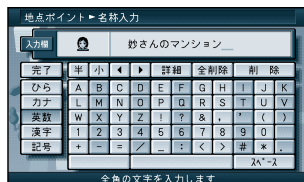

英数字の小文字/半角を入力するには
英数入力モード時に **小** / **半** を選んで入力する。

カタカナを入力するには

カナ を選んで入力する。

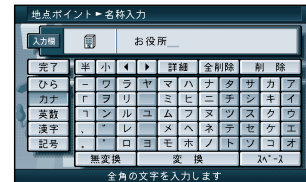

カタカナの小文字/半角を入力するには
カタカナ入力モード時に **小** / **半** を選んで入力する。

記号を入力するには

記号 を選んで入力する。

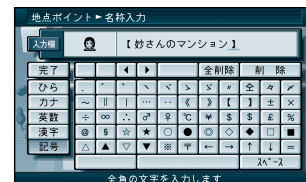

漢字を入力するには

例) 「まつした」「松下」と変換する場合

- ① **ひら** を選んで、「まつした」と入力する。
- ② **変換** を選ぶ。
- ③ 候補一覧から「松下」を選ぶ。

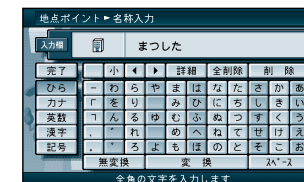

例) 漢字入力モードから入力する場合

漢字 を選んで入力する。
ここで入力したい漢字の音読みの頭文字を入力するとその読みの一覧が表示されます。
「松」「下」の場合は、「しょう」と「か」になります。

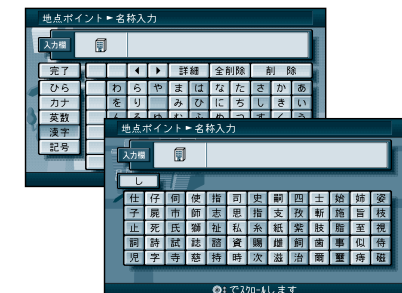

お知らせ

漢字入力できる文字は JIS 第一水準の漢字です。

10 キーで文字を入力する

1	あいうえおあいうえお	7	まみむめも
2	かきくけこ	8	やゆよやゆよ
3	さしすせそ	9	らりるれろ
4	たちつとと	0	わをん、`、-
5	なにぬねの	検索	入力完了
6	はひふへほ		カーソルの移動

押すごとに、文字を切り替えて表示できます。
「うえ」などを入力するには、「う」「え」の順で押してください。

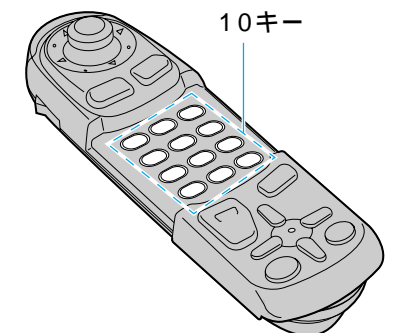

VICS について

VICS とは、FM 多重放送やビーコンから渋滞・事故などの影響による規制、目的地までの所要時間などの情報をナビゲーションシステムに送信するシステムです。
VICSは（道路交通情報通信システム：Vehicle Information and Communication System）の略です。

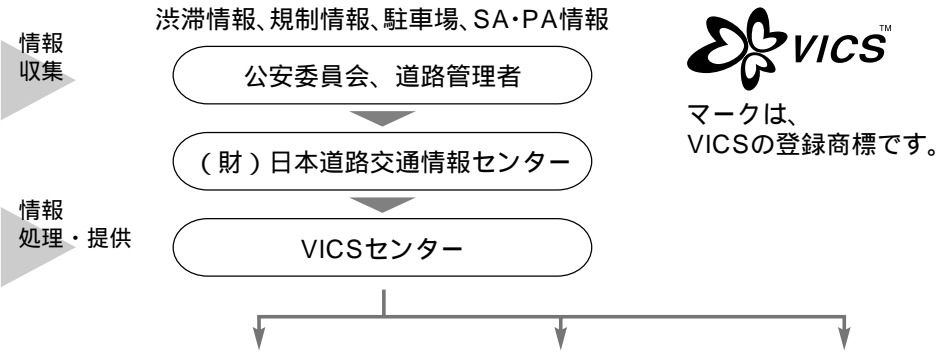

		FM 多重	電波ビーコン	光ビーコン
外観				
設置場所		放送事業者(NHK-FM など)	高速道路	一般道路
道路		一般道路・高速道路	高速道路(関連する一般道路)	一般道路・高速道路
範囲		広域エリア	極小ゾーン	極小ゾーン
情報提供対象	形態	 地図表示型(レベル3)	 図形表示型(レベル2)	 文字表示型(レベル1)

お知らせ

イグニッションスイッチを OFF する(エンジンを切る)とレベル 1、2 のデータは消去されます。

FM 文字多重放送について

FM 文字多重放送とは、FM ラジオ放送で音声以外の様々なデータを送信するものです。
VICS の交通情報以外に、文字情報(ニュース、天気予報など)や図形情報を表示します。

お知らせ

FM 多重放送の放送内容については、個人で利用する以外は著作権法上、権利者に無断で使用できません。
また FM 多重放送で表示される内容については、一切の責任を負いかねます。

FM 多重で VICS 情報を受信すると



渋滞、規制、駐車場、SA・PA 情報(レベル 3)を自動的に表示する
VICS を受信している局を受信してからおよそ 3 分で、最初に受信した情報を表示します。それ以降は内容が更新されるごとに、情報が書き変わります。

ビーコンで VICS 情報を受信すると

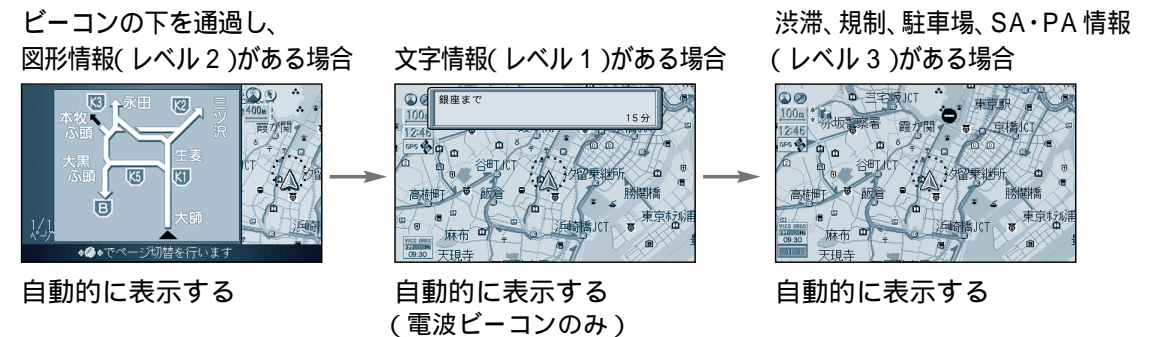

お知らせ

表示する / しないの設定ができます。(112 ページ)
高速道路を走行中、ビーコンレベル 1 を受信すると、
・各 IC(インターチェンジ)までの所要時間を示すページが表示されます。
ページはジョイスティック(左右に動かず)で切り替えられます。
・ルート案内中は、降りる IC までの所要時間を示すページが最初に表示されます。

地図上に表示される交通情報



タイムスタンプ

渋滞情報

道路の進行方向の矢印の色で表示します。

表示	渋滞度	内容	表示スケール
赤色 (点滅)	渋滞	交通の流れが非常に悪い状態	25m ~ 1.6km
橙色	混雑	交通の流れがやや悪い状態	
緑色	渋滞なし	交通の流れが良い状態	
灰色	不明	交通の流れがわからない状態	

表示する/しないの設定ができます。(☞112ページ)

VICS 情報マークの種類

マーク	内容	マーク	内容	マーク	内容
☒	事故	🚫	進入禁止	🚨	災害
🚗	故障車	🚦	対面交通	🕒	行事など
🚧	路上障害	🚦	車線規制	🚦	右左折規制
🚧	工事	🚦	徐行	🚦	片側規制
🧊	凍結	🚫	入口閉鎖	🔥	火災
🚧	作業	🚫	大型通行止め	🌩️	気象
🚫	通行止め・閉鎖	🚫	入口制限	🚨	地震警戒宣言
🚦	片側交互通行	🚫	速度規制	🚗	駐車場
🚧	チェーン規制	🚫	その他	🚗	SA・PA

規制情報 (VICS 情報マーク)
道路上の規制をマークで表示します。

マーク	規制内容	表示スケール
🚫	進入禁止	25m ~ 1.6km
🚫	入口閉鎖	
☒	事故	25m ~ 400m
🚧	工事	

規制の区間を黄色で表示します。
(表示スケール: 25m ~ 1.6km)
表示する/しないの設定ができます。
(☞112ページ)

駐車場、SA・PA 情報 (VICS 情報マーク)

マーク		混雑度	内容	表示スケール
駐車場	SA・PA			
🅑 (青)	🅑 (青)	空車	利用が可能な状態	25m ~ 400m
🅑 (赤)	🅑 (赤)	満車	ほぼ満車の状態	
🅑 (橙)	🅑 (橙)	混雑	利用率が高い状態	
🅑 (黒)	🅑 (黒)	不明	駐車場情報がない状態	25m ~ 200m
🅑 (黒)	🅑 (黒)	閉鎖	閉鎖されている状態	200m

表示する/しないの設定ができます。(☞112ページ)

タイムスタンプ表示について

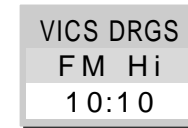

VICS の情報を受信しているときに「VICS」と表示します。
VICS の情報を考慮してルート探索を行うときに「DRGS」と表示します。(DRGS: ダイナミックルートガイダンス)

地図上に表示している情報の提供メディア

- 「FM」 : FM 多重
- 「Beacon」 : 電波ビーコンまたは光ビーコン
- 「FM+Bcn」 : FM 多重とビーコンの混在表示
- 「Hi」 : 高速道路の情報のみ
- 「Lo」 : 一般道路の情報のみ
- 表示なし : 高速道路および一般道路の全情報を表示

情報が提供された時刻

交通情報を受信した時刻ではありません。
表示する交通情報がないときには、時刻は表示されません。
縮尺を変更したり地図をスクロールするときに時刻表示が一時的に消えることがあります。

ハイウェイマップ表示中に渋滞情報を受信すると

ハイウェイマップ表示中で渋滞情報が表示された場合

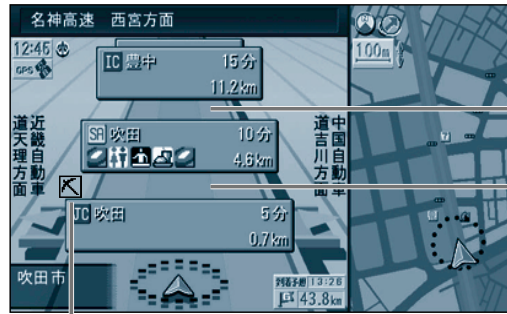

赤色（例）

橙色（例）

道路を色分けして渋滞情報を表示します。
施設間（IC、SA、PA）で1個までの規制情報を表示します。

規制情報

ハイウェイサテライトマップ表示中で渋滞情報が表示された場合



渋滞・規制情報

施設間（IC、SA、PA）の規制や渋滞情報をマークと文字で詳しく表示します。

交通情報を利用してルート探索する（DRGS）

VICS 経路探索(DRGS : ダイナミックルートガイダンス)を「する」に設定すると (112 ページ)

- ① ルート探索時に「通行止め」「入口閉鎖」などの情報があるときは、その場所を避けたルートを探します。
- ② ルート案内中、ビーコンの情報があるときは、目的地に早く到着できるルート探索を行います。ルートが変更されたときは、「周囲の交通状況が変わりました。ルートを変更します。」と音声案内します。

お知らせ

実際の道路状況によって、早く到着できないこともあります。

緊急メッセージ / 注意警戒情報を受信すると

緊急メッセージ

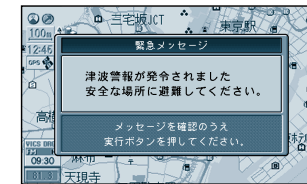

受信すると直ちに表示される

注意警戒情報

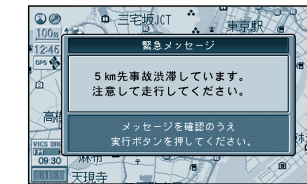

複数ページ受信したときは、**実行**を押すと次のページを表示します。

メッセージを消去するには、**現在地**を押す。

メニュー画面からVICS情報を見る

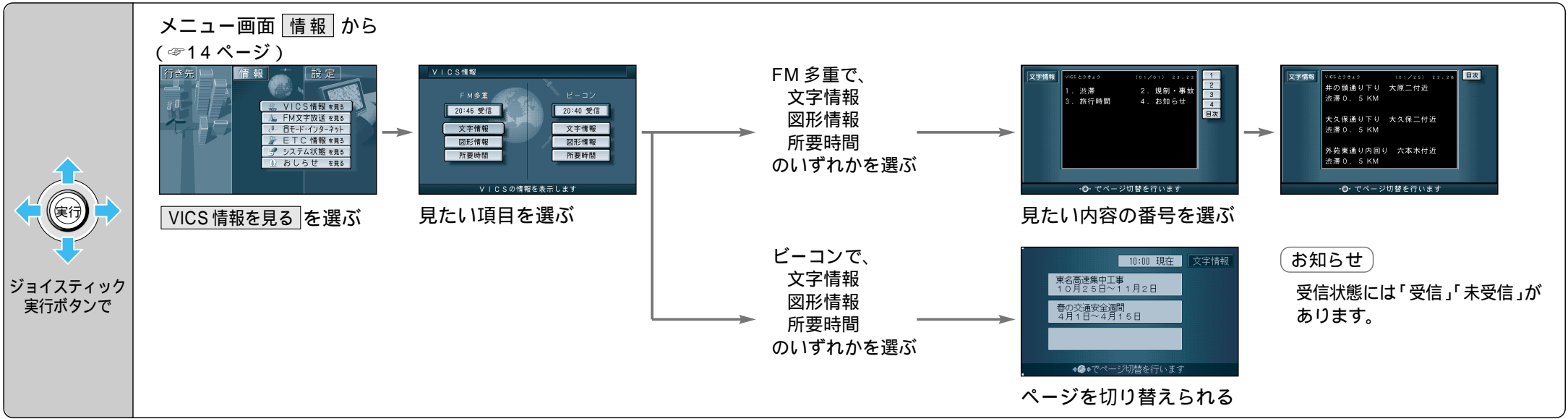





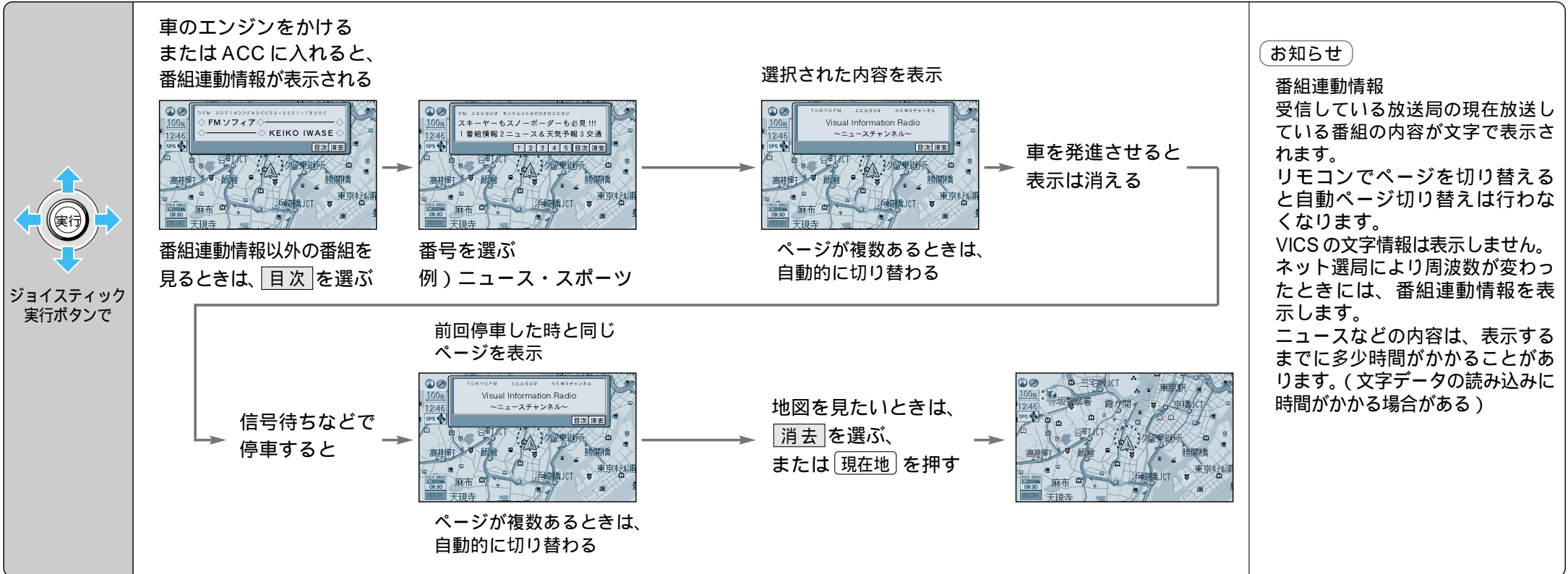













停車しているときにFM文字多重の文字情報を表示させることができます。「FM文字多重自動割り込みを設定する」(112 ページ)を「自動表示する」に設定してください。

FM文字多重情報を自動的に表示させる



使い方

情報を見る (VICS)

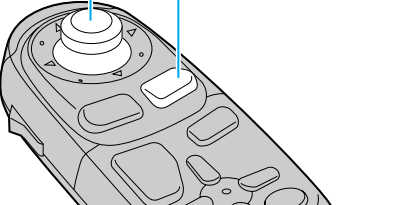
<p>VICS 情報マークの 内容を 確認する</p>	 <p>ジョイスティック 実行ボタンで</p>	<p>カーソルを VICS 情報 マークに合わせ、  指マークを表示させ、 実行 を押す</p> <p> 情報が表示される</p>	<p>お知らせ 表示を消すには、戻る を押す。</p>
<p>走行する道路に 合わせて VICS 情報を表示する</p>	 <p>ジョイスティック 実行ボタンで</p>	<p>交通情報を表示中に  実行 を押す</p> <p>サブメニューを表示  ジョイスティックを左右に 動かす</p> <p>VICS サブメニューを表示  全道路情報 高速道情報 一般道情報 のいずれかを選ぶ</p> <p> 選んだ道路の情報が表示 される</p>	<p>全道路情報... 都市間高速、都市高速、一般道路、 有料道路の情報</p> <p>高速道情報... 都市間高速、都市高速の情報のみ表示 (タイムスタンプに「Hi」を表示)</p> <p>一般道情報... 一般道路、有料道路の情報のみ表示 (タイムスタンプに「Lo」を表示)</p>
<p>VICS 情報を表示する 好みのメディアの</p>	 <p>ジョイスティック 実行ボタンで</p>	<p>FM 多重とビーコンの両方で 交通情報を受信している時に  実行 を押す</p> <p>サブメニューを表示  ジョイスティックを左右に 動かす</p> <p>VICS サブメニューを表示  メディア切替 を選ぶ</p> <p> メディアが切り替わる</p>	<p>表示中のメディアをタイムスタンプ に表示します。(←91 ページ)</p> <pre> graph TD A[FM (FM 多重)] --> B[Beacon (ビーコン)] B --> C[FM+Bcn (FM 多重+ビーコン)] C --> A </pre>
<p>VICS 情報を 画面から消去する</p>	 <p>ジョイスティック 実行ボタンで</p>	<p>交通情報を表示中に  実行 を押す</p> <p>サブメニューを表示  ジョイスティックを左右に 動かす</p> <p>VICS サブメニューを表示  表示 OFF を選ぶ</p> <p> 再度表示するには、 表示 ON を選ぶ</p>	<p>ジョイスティック/実行 メニュー</p> 

FMチューナーの受信状態を見る

メニュー画面 **情報** から (←14 ページ)

ジョイスティック実行ボタンで

FM文字放送を見る を選ぶ

FM受信状態画面

放送局の名称
放送種別...VIC S : VICS を放送している局 (今後サービスを開始する局も含まれます)
多重 : 文字多重を放送している局
D-GPS : D-GPS を放送している局

受信周波数
FMチューナーの受信状態 (4段階表示 : 0 ~ 3本)

文字多重放送の番組連動情報です。(曲名やグループ名などを表示)

チューナーの設定状態
D-GPS 併用設定
2000年9月までにVICSサービスが予定される放送局も含まれます。(沖縄県、宮崎県、岐阜県、三重県、山口県、茨城県)

受信する放送局を選ぶ

ジョイスティック実行ボタンで

放送局リストから選局する

FM受信状態画面から **放送局** を選ぶ

受信したい放送局を選ぶ

マニュアルで選局する

FM受信状態画面から **周波数** を選ぶ

周波数を選ぶ

ジョイスティックで
上下 : 手動で選局
右 : 自動で選局
左 : 決定

受信感度によって周波数を自動で切り替える

ジョイスティック実行ボタンで

ネット選局とは...FMチューナーの受信感度が悪くなったとき、受信感度のよい同系列局に自動で切り替えます。

FM受信状態画面から **チューナー設定** を選ぶ

する / しない を選ぶ (通常は「する」を選んでください)

FM文字多重情報を見る

ジョイスティック実行ボタンで

FM受信状態画面から **文字情報** / **図形情報** を選ぶ

番号または**目次**を押して、情報を表示させる

D-GPS機能を使う

ジョイスティック実行ボタンで

D-GPSとは... (←121 ページ)

FM受信状態画面から **チューナー設定** を選ぶ

する / しない を選ぶ

周波数の合わせ方は...

D-GPSを常に受信する場合 (VICSは受信できません)
放送局リスト画面でD-GPSを行っている放送局を選ぶ
VICSとD-GPSを両方受信 (併用) する場合
放送局リスト画面でVICSを行っている放送局を選ぶ
D-GPS併用設定で「する」を選ぶ

VICSのみ受信する場合 (D-GPSは受信できません)
放送局リスト画面でVICSを行っている放送局を選ぶ
D-GPS併用設定で「しない」を選ぶ

ジョイスティック/実行
メニュー