

# Panasonic

7型ワイドVGAテレビ付  
DVDカーナビゲーションシステム

## 取扱説明書

(ボイスコントロール操作編)

(スマートメディア操作編)

品番 **CN-DV3300GWD**

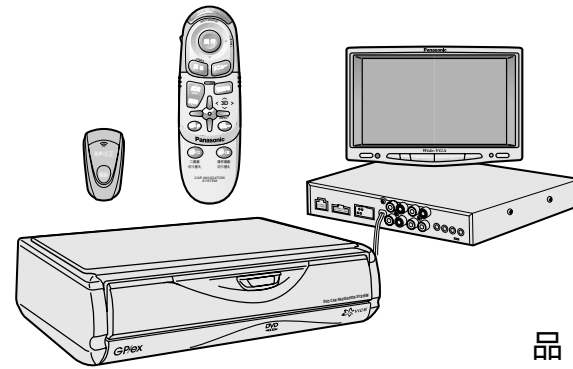

このたびは、パナソニック カーナビゲーションシステムをお買い上げいただきましてまことにありがとうございました。

この取扱説明書と保証書をよくお読みのうえ、正しくお使いください。

そのあと保存し、必要なときにお読みください。

保証書は、「お買い上げ日・販売店名」などの記入を必ず確かめ、販売店からお受け取りください。

保証書別添付

# こんな使いかたができます

ボイスコントロール編

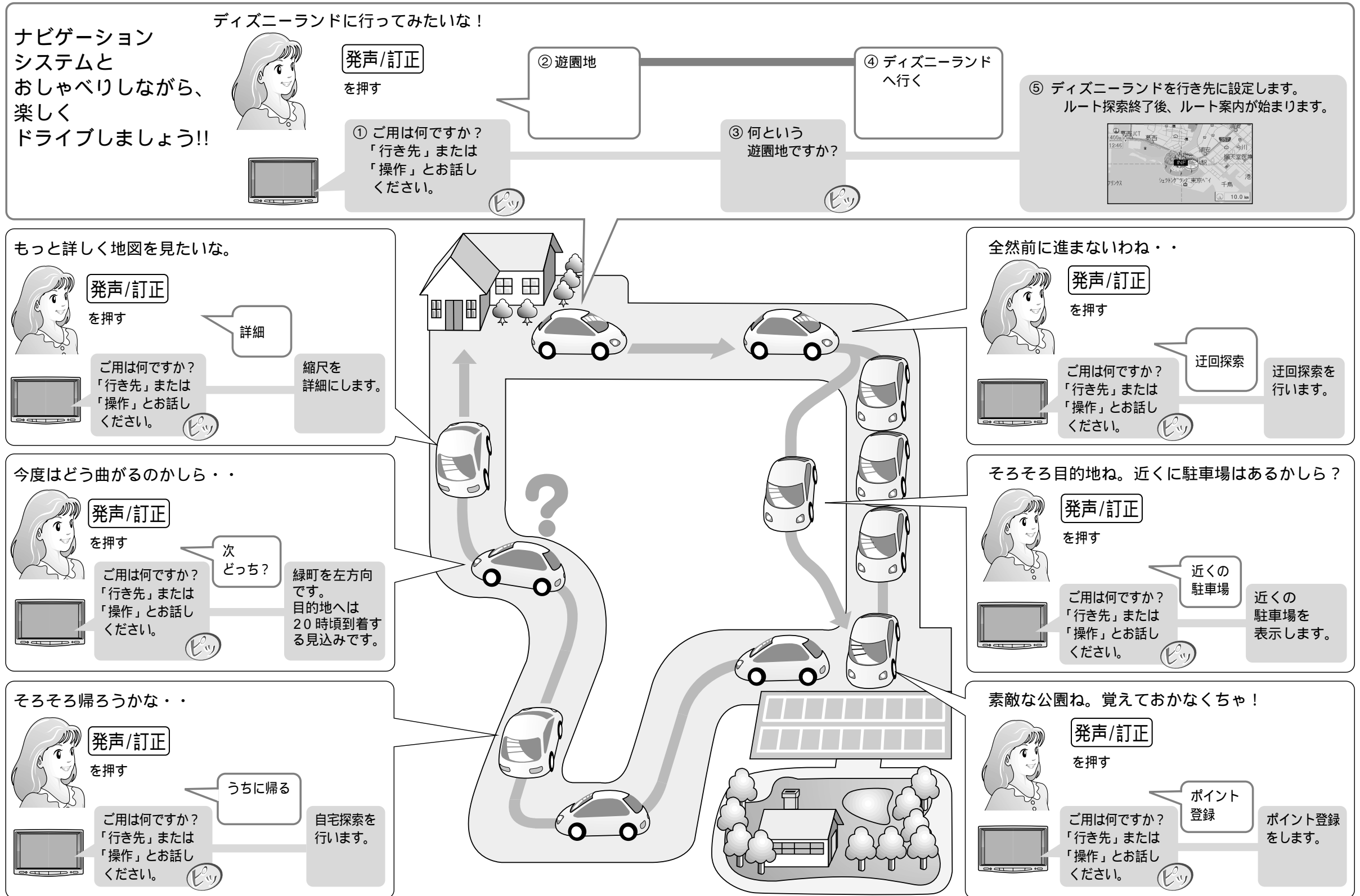

### スマートメディアで本機がさらに便利になります

スマートメディア（カード）とは、Solid State Floppy Disk Card (SSFDC) のことです。  
データを保存するために使用でき、デジタルカメラの画像データを記録するためによく用いられています。

必ず、容量 4MB ~ 128MB で、3.3V 専用のものをお使いください。（5V 専用は使用できません。）

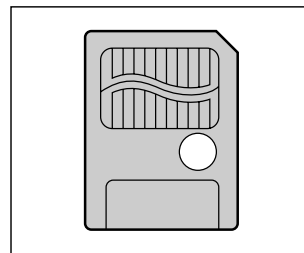

#### 登録ルート情報の保存/呼出

本機に登録したルートの情報をカードに保存したり、カードに保存したルートの情報を本機に呼び出したりできます。

お気に入りのルートを保存する、行き先や目的に応じて本機に登録されたルートを入れ替える、などの便利な使い方ができます。



#### 登録ポイント情報の保存/呼出

本機の登録ポイントの情報をカードに保存したり、カードに保存した登録ポイントの情報を本機に呼び出したりできます。

ポイントの種類ごとに仕分けしてポイント情報を整理する、他のユーザーとポイント情報を交換する、などの便利な使いかたができます。



#### オープニング画面の変更

好きな画像をオープニング画面で表示するように設定できます。車に乗るたびにお気に入りの画像をお楽しみください。



こんな使いかたができます ..... 2  
安全上のご注意 ..... 6

## ボイスコントロール編

ボイスコントロール（音声認識）の基本... 8  
 ・音声での案内（音声ガイド）の設定について  
 ・パスワードを入力（発声）するときにご注意ください  
 ・パスワード/施設名について  
 ・類似したパスワードがある場合  
 ・ボイスコントロール（音声認識）を行う  
 ・ボイスコントロールを中止する

ルート探索に関するパスワード .... 22  
 ・行き先を設定する  
 ・経由地を設定する  
 ・ルート情報を見る

ポイント登録に関するパスワード ..... 26  
 ・ポイントを登録する  
 ・パスワードを登録する  
 ・パスワードで呼び出す

VICS に関するパスワード ..... 30  
 ・VICS 情報を見る

その他のパスワード ..... 32  
 ・各種設定  
 ・各種情報  
 ・便利なパスワード

ボイスコントロール機能の設定 ..... 34  
 ・ボイスコントロール機能の設定する

パスワード一覧表 ..... 36

パスワードの便利な使いかた ..... 12

地図を呼び出すパスワード ..... 14  
 ・住所などから地図を呼び出す  
 ・ジャンルから地図を呼び出す  
 ・周辺の施設を呼び出す  
 ・施設の名前から地図を呼び出す（ダイレクト施設名検索）  
 ・50音検索で地図を呼び出す

地図表示に関するパスワード ..... 20  
 ・地図上のマークを表示する  
 ・地図をスクロールする  
 ・地図を切り替える

## スマートメディア編

準備する ..... 44

スマートメディアを使う ..... 46

スマートメディアを本機に入れる ..... 46

登録ルートの情報を保存する / 呼び出す .. 46

登録ポイントの情報を保存する / 呼び出す .... 48

オープニング画面を変更する ..... 50

ファイルを消去する ..... 52

スマートメディアを初期化する ..... 52



故障かな!? ..... 54

# 安全上のご注意



必ずお守りください。

お使いになる人や他の人への危害、財産への損害を未然に防止するため、必ずお守りいただくことを、次のように説明しています。

表示内容を無視して誤った使い方をしたときに生じる危害や損害の程度を、次の表示で区分し、説明しています。

 <b>警告</b>	この表示の欄は、「死亡または重傷などを負う可能性が想定される」内容です。
 <b>注意</b>	この表示の欄は、「傷害を負う可能性または物的損害のみが発生する可能性が想定される」内容です。

お守りいただく内容の種類を、次の絵表示で区分し、説明しています。  
(下記は、絵表示の一例です。)

	このような絵表示は、してはいけない「禁止」内容です。
	この絵表示は、必ず実行していただく「強制」内容です。

## 警告

運転者は走行中に操作をしない  
また画像を注視しない



禁止

走行中に操作をすると、前方不注意となり交通事故の原因になります。操作は安全な場所に停車して行ってください。  
表示された画像を注視しないでください。

実際の交通規制に従って運転する



ルート案内中でも、必ず道路標識など実際の交通規制に従って運転してください。  
交通事故の原因になります。

## 注意

分解や改造はしない



分解禁止

本機を分解したり改造すると、発煙、発火の原因になります。

挿入口に手・指や異物を入れない



禁止

ディスク挿入口に手・指や異物を入れるとけがや発煙、発火の原因になります。

ヒューズの交換は、専門技術者に  
依頼する



規定以外のヒューズを使用すると、発煙・発火、故障の原因になります。ヒューズの修理や交換は、お買い上げの販売店にご依頼ください。

故障や異常のまま使用しない



禁止

音が出ない、煙が出る、変な匂いがするなどの異常な状態で使用すると発火の原因になります。直ちに使用を中止してお買い上げの販売店にご相談ください。

取り付け、配線は専門技術者に  
依頼する



本機の実取り付け、配線には専門技術と経験が必要です。安全のため、お買い上げの販売店に依頼してください。

# ボイスコントロール(音声認識)の基本

## 音声での案内(音声ガイド)の設定について

音声ガイドは2通りに設定(詳細・通常)でき(34ページ)この取扱説明書では「詳細」に設定されている状態で説明しています。

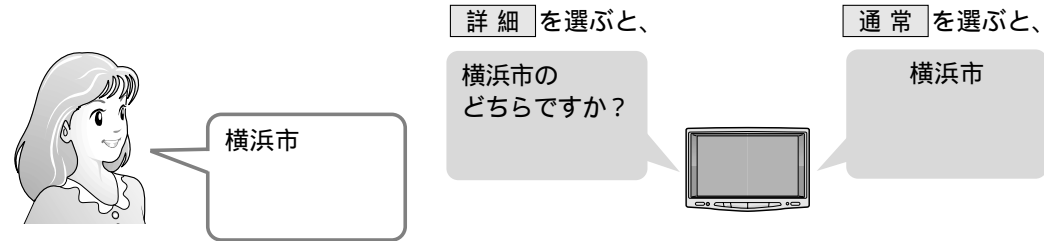

## ボイスワードを入力(発声)するときにご注意ください

ボイスワードの認識率をよくするために、大きな声ではっきりとお話してください。

マイクを適切な向きと距離で取りつける

発声する人から20～40cmの位置に、口元に向けてマイクを取り付けてください。

学習レベルをリセットする(34ページ)

発声する人が変わるときなどに行ってください。

車の窓を閉める

周囲の雑音によって間違っ認識されることがあります。窓は必ず閉めてください。

ラジオ、カーステレオの音量を下げる

ラジオやカーステレオの音で間違っ認識されることがあります。音量は十分に下げてください。

同乗者に会話をひかえてもらう

同乗者の声で間違っ認識されることがあります。ボイスワードを入力する人のみが発声してください。

「ピッ」音の後、早めに発声する

「ピッ」音の後しばらくのあいだ発声がないときは、ボイスコントロールは解除されます。

以下のような場合、ボイスワード入力を受け付けません。

- ・発声が遅い
- ・発声が遅い
- ・発声単語の間隔が長い
- ・発声が大きい(小さい)
- ・発声が不明確
- ・無音
- ・「ピッ」音の前に発声した

発音が似ている単語を入力すると、間違っ認識することがあります。

(例: 滋賀県と千葉県、2画面と右画面など)

## ボイスワード/施設名について

マルチボイスワード

ボイスワードには言い換えができるものがあります。この言い換えに当たる部分をマルチボイスワードと呼びます。(36ページ)

通称でも地図を表示できます

施設は正式名称で登録されていますが、正式名称以外で地図を表示できる施設もあります。

- 例) 東京ディズニーランド(とうきょうでいずにーらんど)      でいずにーらんど  
 東京国際空港(とうきょうこくさいくうこう)      はねだくうこう  
 東京ドーム(とうきょうどーむ)      びっくえっく

## 類似したボイスワードがある場合

ボイスワードを入力(発声)したときに、同じ発音のものが2つ以上存在する場合は、音声認識候補画面を表示します。(最大5件まで)

音声認識候補画面を表示

音声認識候補

シロヤマコウエン	城山公園・勝本町
シロヤマコウエン	城山公園・水長市
シロヤマコウエン	城山公園・延岡市
シロヤマコウエン	城山公園・鹿児島市
シロヤマコウエン	城山公園・国分市

候補リストから選んでください  
 ●で選択 ○で決定してください

リモコンで選ぶ

城山公園

城山公園の地図を表示します。

「行き先設定」、「経由地設定」、「ポイント登録」をお話してください。<sup>1</sup>

1 リモコンでの操作終了後もボイスコントロールは解除されませんので引き続き操作を行ってください。

発声/訂正

ジョイスティック/実行

**1 項目を選択する**  
 ボイスコントロール用リモコンでは  
**発声/訂正** 単押し。  
 または  
 本体リモコンでは  
 ジョイスティックを下方へたおす。

**2 選択した項目を決定する**  
 ボイスコントロール用リモコンでは  
**発声/訂正** 長押し。  
 または  
 本体リモコンでは  
**実行** 押し。

# ボイスコントロール(音声認識)の基本(つづき)

## ボイスコントロール(音声認識)を行う

現在地画面または  
地図モード画面で、

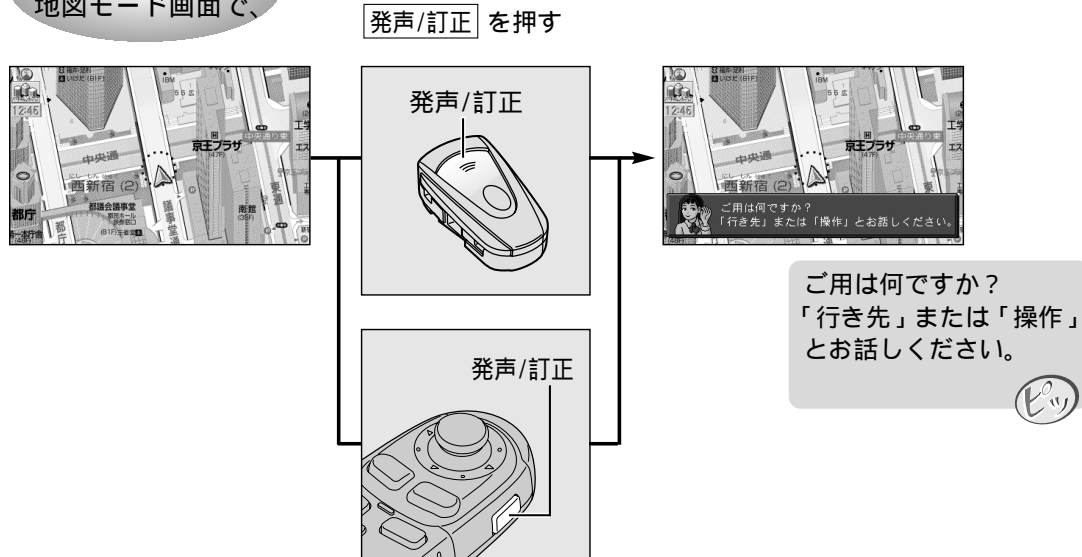

ルート探索中はボイスコントロールを起動できません。  
ボイスコントロール中は、オートリルート、DRGS、  
自動帰路探索は行いません。



**地図を呼び出す** ボイスワード(14ページ)

**地図表示** に関するボイスワード(20ページ)

**ルート探索** に関するボイスワード(22ページ)

**ポイント登録** に関するボイスワード(26ページ)

**VICS** に関するボイスワード(30ページ)

**その他** のボイスワード(32ページ)

## ボイスコントロールを中止する

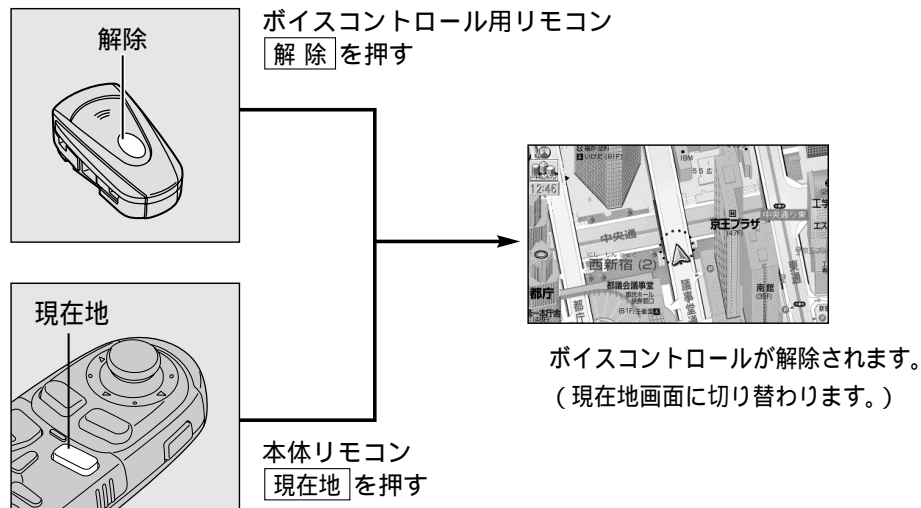

### お知らせ

以下のときにも、ボイスコントロールが中止されます。

- ・入力ミスが3回以上あったとき
- ・本体リモコン「メニュー」「モード」ボタンを押したとき
- ・「ご用は何ですか?... (どちらまでですか?)」と話しているときに「発声/訂正」ボタンを押したとき
- ・VICSで緊急メッセージを受信したとき
- ・ボイスワード入力で地図を表示した後、何も言わなかったとき (またはリモコンを操作した)
- ・ACCスイッチをOFFにしたとき
- ・ディスクを取り出したとき

# ボイスワードの便利な使いかた

ボイスワード「**行き先**」を使って、目的地を入力（発声）すると、直接ルート探索ができます。



発声/訂正  
を押す



ご用は何ですか？  
「行き先」または  
「操作」とお話し  
ください。

行き先

行き先を設定する項  
目をお話してください。

行き先の施設名称を入力（発声）するだけで、地図を表示させる  
こともできます。（ダイレクト施設名検索：18ページ）

施設

施設のジャンル名を  
お話してください。

16 ページ（ジャンルで呼び出す）の  
手順に従って入力する。

住所

住所から検索します。  
どちらの都道府県ですか？

14 ページ（住所で呼び出す）の  
手順に従って入力する。

電話番号

電話番号を 1 桁づつ  
お話してください。

14 ページ（電話番号で呼び出す）の  
手順に従って入力する。

郵便番号

郵便番号を 1 桁づつ  
お話してください。

14 ページ（電話番号で呼び出す）の  
手順と同様にして入力する。

ボイスワード「**操作**」を使って、VICS 情報や地図に関する項目を設定できます。



発声/訂正  
を押す



ご用は何ですか？  
「行き先」または  
「操作」とお話し  
ください。

操作

操作する機能項目を  
お話してください。

VICS  
(びっくす)

VICS 情報に関する項目  
をお話してください。

32 ページ手順に従って入力する。

地図

地図情報に関する項目  
をお話してください。

32 ページ手順に従って入力する。

# 地図を呼び出すボイスワード

住所などから地図を呼び出す

住所で呼び出す  
例えば、横浜市都筑区佐江戸町の場合



発声/訂正

を押す

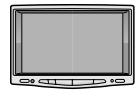

ご用は何ですか？  
「行き先」または「操作」  
とお話してください。



横浜市

横浜市の  
どちらで  
すか？



都筑区

都筑区の  
どちらで  
すか？



佐江戸町<sup>1</sup>

佐江戸町の地図  
を表示します。



「行き先設定」  
「経由地設定」  
「ポイント登録」を  
お話してください。



1 町名（字名）を入力するときに、ボイスコントロール  
で以下の操作ができます。  
「佐江戸町へ行く」 行き先設定  
「佐江戸町による」 経由地設定  
「佐江戸町を登録する」 ポイント登録  
  
認識率をよくするために、大きな声ではっきりとお話  
してください。

電話番号で呼び出す



発声/訂正

を押す

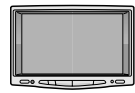

ご用は何ですか？  
「行き先」または「操作」  
とお話してください。



電話番号<sup>2</sup>

電話番号を  
1桁ずつお話し  
ください。



電話番号を1桁ずつ入力

0 3 .....



03XXXXXXXX  
の地図を  
表示し  
ます。



「行き先設定」  
「経由地設定」  
「ポイント登録」を  
お話してください。



2 電話番号・郵便番号は、  
1桁ずつの入力になります。

お知らせ

地図が表示された後、続けて「行き先設定」「経由地設定」「ポイント登録」ができます。  
・「行き先設定」「経由地設定」「ポイント登録」以外の操作はできません。  
・操作をしないとボイスコントロールは解除されます。

50音検索もできます。(18ページ)

ボイスコントロール編

地図を呼び出すボイスワード



# 地図を呼び出すボイスワード（つづき）

ジャンルから地図を呼び出す

ジャンルで呼び出す  
例えば、「遊園地」と入力（発声）すると



発声/訂正  
を押す

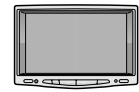

ご用は何ですか？  
「行き先」または  
「操作」とお話し  
ください。

遊園地

何という遊園  
地ですか？

ディズニ  
ーランド

ディズニ  
ーランドの  
地図を表示  
します。



施設名を入力するときに、ボイスコントロールで以下の  
操作ができます。

- 「ディズニーランドへ行く」 行き先設定
- 「ディズニーランドによる」 経路地設定
- 「ディズニーランドを登録する」 ポイント登録

お知らせ

ジャンルのボイスワードは、  
37 ページをご覧ください。

「施設」を入力した後に、ジャンルを指定して呼び出す。  
(より正確に操作できます。)



発声/訂正  
を押す

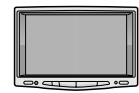

ご用は何ですか？  
「行き先」または  
「操作」とお話し  
ください。

施設

施設の  
ジャンル名を  
お話し  
ください。

遊園地

何という遊園  
地ですか？

ディズニ  
ーランド

ディズニ  
ーランドの地  
図を表示し  
ます。



自車位置（現在地）または選択した地図地点から半径 5km 以内（ルート案内中は  
進行方向 5km で、幅 500 m）にある施設を 100 件まで検索し、表示できます。

周辺の施設を呼び出す



発声/訂正  
を押す



ご用は何ですか？  
「行き先」または「操作」  
とお話しください。

近くの  
ファミリー  
レストラン

近くの  
ファミリー  
レストランを  
検索します

検索結果を表示したところで、「探す」というボイスコント  
ロールの操作は完了しています。（表示された地図で「行き  
先設定」「経路地設定」「ポイント登録」はできません。）  
続けてボイスコントロールで操作するときにはもう一度「発  
声/訂正」ボタンを押してください。

お知らせ

周辺施設のボイスワードは、  
38 ページをご覧ください。



リモコンで目的のレスト  
ランを選ぶ（9 ページ）



レストランの  
地図が表示されます。

ボイスコントロール編

地図を呼び出すボイスワード

# 地図を呼び出すボイスワード（つづき）

施設の名称から地図を呼び出す（ダイレクト施設名検索）

**準備** エリア認識を「する」に設定してください。  
(35 ページ)



発声/訂正  
を押す

ご用は何ですか？

ディズニー  
ランド

東京ディズニーランドの  
地図が表示されます。



施設名を入力するときに、ボイスコントロールで以下の  
操作ができます。

- |                 |        |
|-----------------|--------|
| 「ディズニーランドへ行く」   | 行き先設定  |
| 「ディズニーランドによる」   | 経路地設定  |
| 「ディズニーランドを登録する」 | ポイント登録 |

自転車からの距離と呼び出せる施設  
(ダイレクト施設名検索)

自転車に近くなればなる程、  
呼び出せる施設は多くなります。

【約500 kmまで】

ターミナル駅、国際空港、国際級スキー場

【約100 kmまで】

総合病院、国立公園、フェリーターミナル、デパート、  
ホテル・温泉・スキー場、遊園地、動物園・水族館、  
ゴルフ場、3Dランドマークで表示されている施設

【約17 kmまで】

役所、総合・救急病院、公立公園、駅、空港、  
フェリーターミナル、神社・寺、スタジアム、  
ホール、ホテル・温泉、スキー場、動物園・水族館、  
遊園地、デパート、キャンプ場

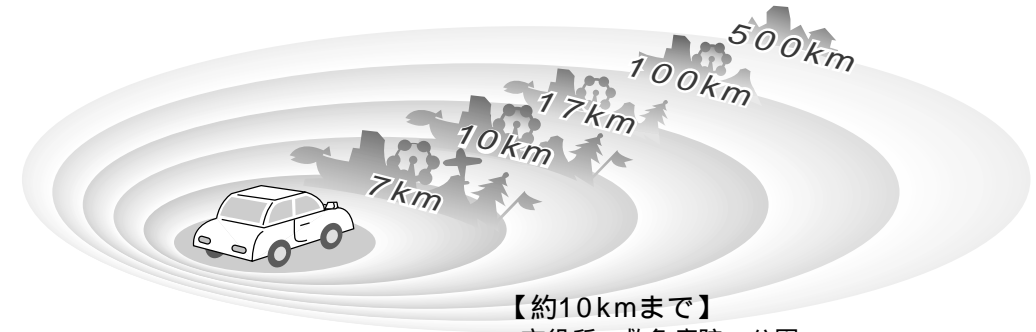

【約10 kmまで】

市役所、救急病院、公園、  
フェリーターミナル、ホール、ホテル、  
動物園、水族館、温泉、  
スキー場、遊園地、キャンプ場

【約7 kmまで】

全てのジャンル検索の施設  
( \* JAF・交差点・  
高速IC/SA/PA・有料IC・  
美術館・博物館・資料館は除く )

ボイスコントロール編

50音検索で地図を呼び出す



発声/訂正  
を押す

50音

松下

通信

リスト

施設のリストを表示

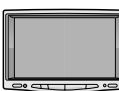

ご用は何ですか？  
「行き先」または  
「操作」とお話し  
ください。



50音から検索します。  
名称をお話してください。



「まつした」続きの名称  
をお話してください。

「つうしん」  
続きの名称をお話  
してください。

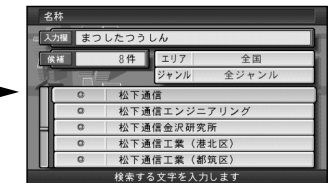

音声認識は解除されます。  
目的地をリモコンで選んでく  
ださい。(9 ページ)

地図を呼び出すボイスワード

# 地図表示に関するボイスワード

地図上のマークを表示する

例：ファミリーレストランの  
ランドマーク表示する



発声/訂正

を押す

ファミリー  
レストラン  
表示



ご用は何ですか？  
「行き先」または  
「操作」とお話し  
ください。



ファミリ  
レストラ  
ンマ  
ークを  
表示し  
ます

地図上にファミリーレ  
ストランのランドマ  
ークが  
表示され  
ます。

お知らせ

「ファミリーレストラン表示」  
「ファミリーレストラン消去」  
などの操作のボイスワードは、  
39 ページをご覧ください。

地図をスクロールする

スクロール前



発声/訂正

を押す

上

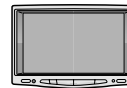

ご用は何ですか？  
「行き先」または  
「操作」とお話し  
ください。



上

スクロール後



お知らせ

音声スクロールをした後に、さ  
らにボイスコントロールで操作  
できます。(ダイレクト施設名検  
索を除く。)  
音声スクロールも繰り返し実行  
できます。  
他のスクロールのボイスワードは  
40 ページをご覧ください。

地図を切り替える



発声/訂正

を押す

スタン  
ダード  
マップ



ご用は何ですか？  
「行き先」または  
「操作」とお話し  
ください。



スタンダ  
ード  
マップ  
で  
表示し  
ます



お知らせ

設定や縮尺により「スタンダード  
マップ」と入力(発声)すると、「スタ  
ンダードマップ」「グラフィカルマ  
ップ」「サテライトマップ」のいずれか  
が表示されます。  
他の地図切替のボイスワードは、  
41 ページをご覧ください。

ボイスコントロール編

地図表示に関するボイスワード

# ルート探索に関するボイスワード

行き先を設定する

地図を表示して行き先を設定する

行き先にしたい場所の地図を表示させる

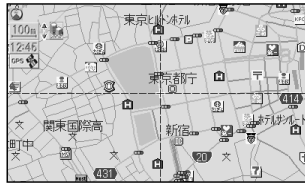

発声/訂正  
を押す

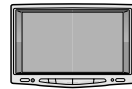

ご用は何ですか？  
「行き先」または「操作」とお話しください。



行き先設定

行き先を設定します。

ルート探索が開始される



お知らせ

ボイスコントロールで地図を呼び出したときは、続けて「行き先設定」の操作ができます。(14ページ)  
行き先、経由地などの探索に関する他のボイスワードは、42ページをご覧ください。

「(施設名)へ行く」と入力(発声)して、直接行き先を設定する。

**準備** エリア認識を「する」に設定してください。  
(35ページ参照)



発声/訂正  
を押す



ご用は何ですか？



ディズニーランドへ行く

ディズニーランドを  
行き先に設定します。

ルート探索が開始される



ワンタッチルート探索で行き先を設定する。



発声/訂正  
を押す

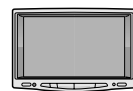

ご用は何ですか？  
「行き先」または「操作」とお話しください。



ワンタッチ  
ルート探索

ワンタッチルート  
探索の登録番号を  
0～9で  
お話しください。



1  
(イチ)

1

ルート探索が開始される



ボイスコントロール編

ルート探索に関するボイスワード

# ルート探索に関するボイスワード（つづき）

経由地を設定する

地図を表示して経由地を設定する。  
経由地にしたい場所の  
地図を表示させる

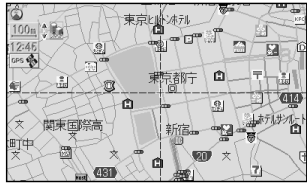

発声/訂正

を押す

ご用は何ですか？  
「行き先」または  
「操作」とお話し  
ください。



経由地設定

経由地を  
設定します。

ルート探索が開始される



「（施設名）による」と入力（発声）して、直接経由地を設定する。

**準備** エリア認識を「する」に設定してください。  
（35 ページ参照）



発声/訂正

を押す

ご用は何ですか？



東京駅による

東京駅に  
経由地を  
設定します。

ルート探索が開始される



ルート情報を見る



発声/訂正

を押す

ご用は何ですか？  
「行き先」または  
「操作」とお話し  
ください。



ルート情報

ルート情報を  
表示します。



**お知らせ**

他のルート情報のボイスワードは、  
42 ページをご覧ください。

ボイスコントロール編

ルート探索に関するボイスワード

# ポイント登録に関するボイスワード

覚えておきたい地点を音声で登録します。

地図を表示してポイントを登録する。

ポイント登録したい  
場所を表示させる



発声/訂正

を押す

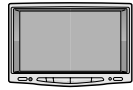

ご用は何ですか？  
「行き先」または  
「操作」とお話し  
ください。



ポイント  
登録

ポイント登録  
をします。



(地図モード画面から行った場合はカーソルの地点に、現在地画面から行った場合は自転車位置にポイントが登録されます。)

「 (施設名) を登録する」と入力 (発声) して、直接目的地を登録する。

**準備** エリア認識を「する」に設定してください。  
(35 ページ参照)

例えば、「東京駅を登録する」の場合



発声/訂正

を押す

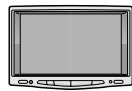

ご用は何ですか？  
「行き先」または  
「操作」とお話し  
ください。



東京駅を登録する

東京駅に  
ポイント登録  
をします。



お知らせ

ボイスコントロールで地図を呼び出したときは、続けてポイント登録できます。(14 ページ)  
地図モード画面で登録ポイントにカーソルを合わせ、指マークを表示させた後、「情報表示」と入力 (発声) すると、登録ポイント情報画面が表示されます。(29 ページ)  
登録したポイントには、マークを表示します。

ポイントを登録する

ボイスコントロール編

ポイント登録に関するボイスワード

# ポイント登録に関するボイスワード（つづき）

登録ポイント情報画面に、お好みのボイスワードを登録すると、そのボイスワードでかんたんに地図を表示できます。（200件まで）

ボイスワードを登録する

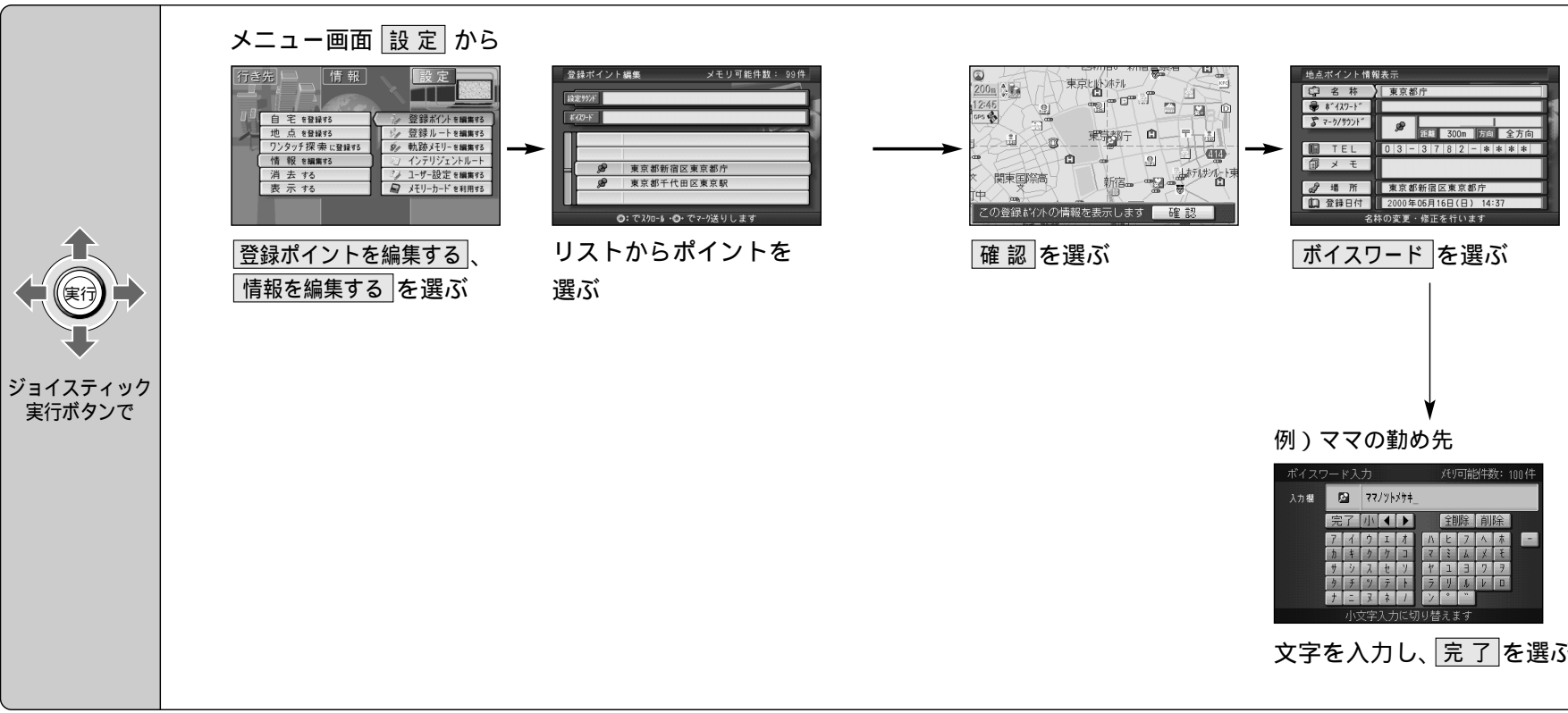

### お知らせ

ボイスワード入力には以下の  
ことにご注意ください  
カタカナのみ(最大20文字)  
小文字を入力するには **小** を選  
び、入力する文字を選ぶ  
入力できないボイスワード  
・小文字ではじまる  
・「ン」ではじまる  
・長音(ー)ではじまる  
・単語の最後が小文字の「ッ」  
でおわる

ボイスワードで呼び出す

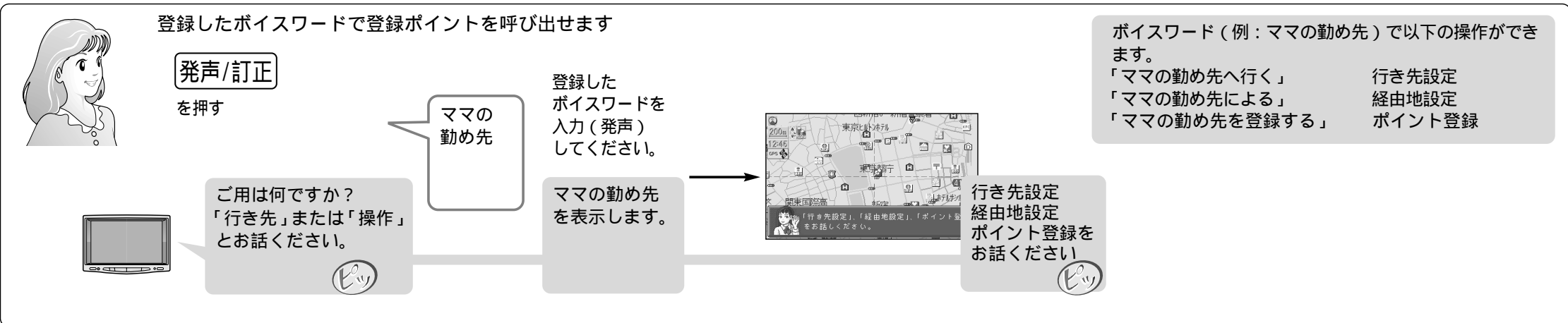

ボイスコントロール編

ポイント登録に関するボイスワード

# VICS に関するボイスワード

VICS 情報を表示させることができます。

## VICS 図形情報を表示する



発声/訂正

を押す

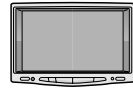

ご用は何ですか？  
「行き先」または「操作」  
とお話してください。

図形情報

図形情報を  
表示します。



お知らせ

VICS 関連のボイスワードは、  
43 ページをご覧ください。

## 渋滞案内を表示する



発声/訂正

を押す

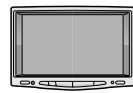

ご用は何ですか？  
「行き先」または「操作」  
とお話してください。

渋滞案内

およそ 2km 先、  
3km 渋滞して  
います。

## FM 文字多重放送を表示する



発声/訂正

を押す

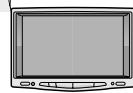

ご用は何ですか？  
「行き先」または「操作」  
とお話してください。

FM 文字多重

FM 文字多重を  
表示します。

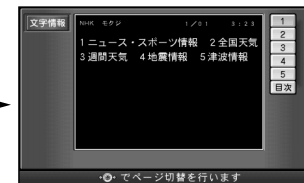



# その他のボイスワード

各種設定

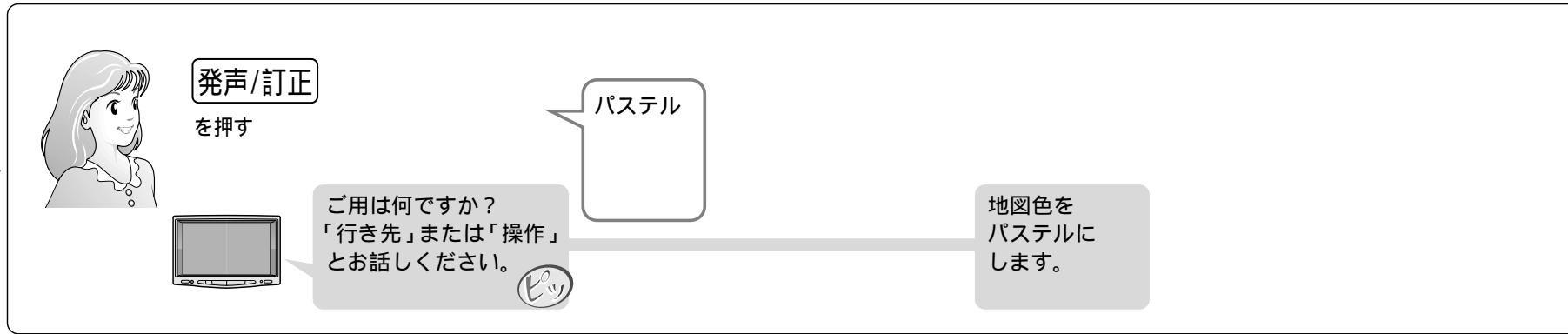

**お知らせ**  
画面色の変更は現在表示しているモード(昼/夜)に対してのみ有効です。  
設定に関するボイスワードは、43ページをご覧ください。

各種情報



**お知らせ**  
情報表示のボイスワードには、この他に「取付チェック」があります。

便利なボイスワード

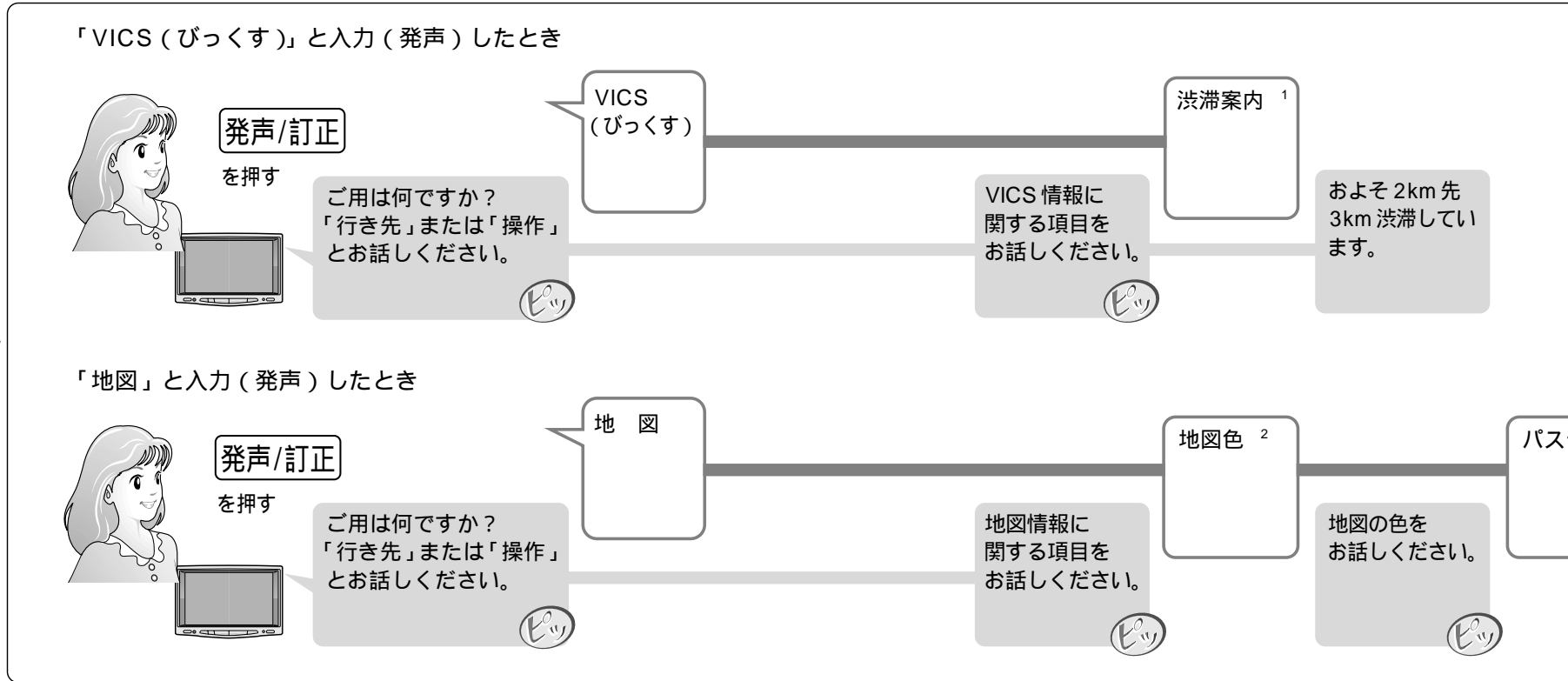

1 「渋滞表示」「渋滞案内」「渋滞情報」のどれかを入力(発声)してください。  
2 「地図色」「地図切り換え」のどちらかを入力(発声)してください。

ボイスコントロール編

その他のボイスワード

# ボイスコントロール機能の設定

ボイスコントロールに関する各種設定を行います。

ボイスコントロール機能の設定する



ジョイスティック  
実行ボタンで

メニュー画面 **設定** から



ユーザー設定を編集する  
システム設定 を選ぶ

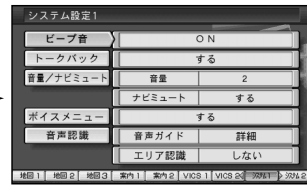

音声認識設定 を選ぶ

音声ガイドを設定する

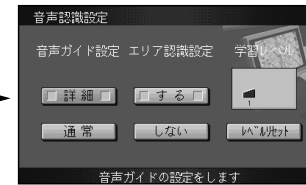

詳細 または 通常 を選ぶ

設定により答え方が変わります。



横浜市

詳細 を選ぶと、

横浜市の  
どちらですか？



通常 を選ぶと、

横浜市



エリア認識を設定する

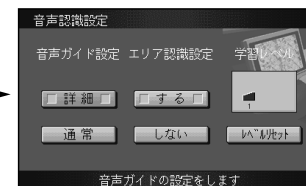

する または しない を選ぶ

する：ダイレクト施設名検索（エリア認識）を行うことができます。（18ページ）  
施設名を発声すると地図を表示します。  
施設名で「行き先設定」「経由地設定」「ポイント登録」の各操作をすることもできます。  
しない：ダイレクト施設名検索（エリア認識）はできません。  
住所やジャンルで地図を表示させてください。

学習レベルをリセットする

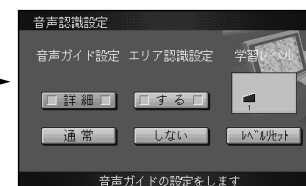

レベルリセット を選ぶ

「学習レベル」はボイスワードの認識率を表します。話者が変わるとき、または本機を他の車に取り付け直したときなどに行ってください。  
学習レベル3が最も誤差の少ない状態です。

ボイスコントロール編

ボイスコントロール機能の設定

# ボイスワード一覧表

## 便利なボイスワード

ボイスワード	マルチボイスワード
行き先 (いきさき)	
操作 (そうさ)	きのうそうさ
地図 (ちず)	
VICS (びっくす)	
50音 (ごじゅうおん)	

## 住所などから地図を呼び出すとき

ボイスワード	マルチボイスワード
施設 (しせつ)	しせつさくいん・じゃんるさくいん
住所 (じゅうしょ)	
電話番号 / 0 ~ 9 (でんわばんごう)	でんわ
郵便番号 / 0 ~ 9 (ゆうびんばんごう)	ゆうびん

## 数字をボイスワード入力するとき

ボイスワード	マルチボイスワード
0 (ぜろ)	
1 (いち)	
2 (にー)	
3 (さん)	
4 (よん)	
5 (ごー)	
6 (ろく)	
7 (なな)	
8 (はち)	
9 (きゅう)	

## ジャンルから地図を呼び出すとき

ボイスワード	マルチボイスワード
役所 (やくしょ)	やくば・くやくしょ・しやくしょ・けんちょう・とちょう
観光スポット (かんこうすぽっと)	
キャンプ場 (きゃんぷじょう)	きゃんぷ・おーときゃんぷじょう
警察署 (けいさつしょ)	けいさつ・ぼりす
公園 (こうえん)	ぱーく
ゴルフ場 (ごるふじょう)	ごるふ・ごるふくらぶ
病院 (びょういん)	いしゃ・ほすびたる
美術・博物・資料館 (びじゅつ・はくぶつ・しりょうかん)	びじゅつかん・はくぶつかん・しりょうかん
名所・旧跡 (めいしよきゅうせき)	めいしよ・きゅうせき
スキー場 (すきーじょう)	すきー・すきーげれんで
神社・寺 (じんじゃてら)	じんじゃ・てら
ホール (ほーる)	こうかいどう・こんさーとほーる
温泉 (おんせん)	
フェリー (ふえりー)	ふえりーたーみなる・ふえりーのりば
JAF (じゃふ)	ろーどさーびす
空港 (くうこう)	ひこうじょう
道の駅 (みちのえき)	
城・城跡 (しろ・しろあと)	しろ・おしろ・じょうせき
動物園・植物園 (どうぶつえん・しょくぶつえん)	どうぶつえん・しょくぶつえん・どうしょくぶつえん
水族館 (すいぞくかん)	すいぞっかん・まりんぱーく
遊園地 (ゆうえんち)	
デパート (でぱーと)	ひゃっかてん
スタジアム (すたじあむ)	やきゅうじょう・きゅうぎじょう
駅 (えき)	
交差点 (こうさてん)	
ホテル (ほてる)	
3Dマーク (すりーでいーまーく)	どらいぶすぽっと・すりーでいーらんどまーく
高速IC、SA、PA (こうそくあいしー・えすえー・びーえー)	こうそくいんたー・こうそくさーびすえりあ・こうそくばーきんぐえりあ
有料IC (ゆうりょういんたーちえんじ)	ゆうりょういんたー

## ボイスワード一覧表 (つづき)

### 周辺にある施設を呼び出すとき

・ 自車位置から半径 5Km( ルート案内中は進行方向 5km )にある施設を 100 件まで検索できます。

ボイスワード	マルチボイスワード
近くの銀行 (ちかくのぎんこう)	
近くの病院 (ちかくのびょういん)	ちかくのいしゃ・ちかくのほすぴたる
近くの郵便局 (ちかくのゆうびんきょく)	
近くの公園 (ちかくのこうえん)	ちかくのぱーく
近くの駅 (ちかくのえき)	
近くの高速 IC、SA、PA (ちかくのこうそくあいしーえすえーびーえー)	ちかくのこうそくいんたー・ちかくのこうそくさーびすえりあ・ちかくのこうそくぱーきんぐえりあ
近くの有料 IC (ちかくのゆうりょうあいしー)	ちかくのゆうりょういんたー
近くのパチンコ (ちかくのぱちんこ)	ちかくのぱちんこや
近くの温泉 (ちかくのおんせん)	
近くのゴルフ練習場 (ちかくのごるふれんしゅうじょう)	ちかくのごるふじょう・ちかくのうちっぱなし
近くのボーリング場 (ちかくのぼーりんぐじょう)	
近くのホテル・旅館 (ちかくのほてるりょかん)	ちかくのほてる・ちかくのりょかん
近くのモーテル・ラブホテル (ちかくのもーてるらぶほてる)	ちかくのもーてる・ちかくのらぶほてる
近くのデパート (ちかくのでぱーと)	ちかくのひゃっかてん
近くのスーパー (ちかくのすーぱ)	ちかくのすーぱーまーけっと
近くのディスカウントショップ (ちかくのでいすかうんとしよっぷ)	ちかくのでいすかうんと
近くのホームセンタ (ちかくのほーむせんた)	
近くのコンビニエンスストア (ちかくのコンビニにえんすすとあ)	ちかくのコンビニ
近くの薬・化粧品 (ちかくのくすりけしょうひん)	ちかくのくすり・ちかくのけしょうひん
近くのカー用品 (ちかくのかーようひん)	ちかくのかーしょっぷ・ちかくのくるまや
近くのファミリーレストラン (ちかくのふぁみりーれすとらん)	ちかくのふぁみれす
近くのファーストフード (ちかくのふぁーすとふーど)	
近くの和食レストラン (ちかくのわしょくれすとらん)	ちかくのわしょく
近くの洋食レストラン (ちかくのようしょくれすとらん)	ちかくのようしょく
近くの中華レストラン (ちかくのちゅうかれすとらん)	ちかくのちゅうか
近くのラーメン (ちかくのらーめん)	ちかくのらーめんや
近くのガソリンスタンド (ちかくのがそりんすたんど)	ちかくのすたんど
近くの駐車場 (ちかくのちゅうしゃじょう)	ちかくのぱーきんぐ
近くの洗車場 (ちかくのせんしゃじょう)	ちかくのこいんせんしゃじょう

### 地図上のマークを表示させるとき

ボイスワード	マルチボイスワード
ランドマーク消去 (らんどまーくしょうきょ)	まあくしょうきょ
おすすめ表示 (おすすめひょうじ)	
おすすめ消去 (おすすめしょうきょ)	
ガソリンスタンド表示 (がそりんすたんどひょうじ)	すたんどひょうじ
ガソリンスタンド消去 (がそりんすたんどしょうきょ)	すたんどしょうきょ
3D マーク表示 (すりーでいーまーくひょうじ)	すりーでいーまーくひょうじ・どらいぶすぼっとひょうじ・らんどまーくひょうじ
3D マーク消去 (すりーでいーまーくしょうきょ)	すりーでいーまーくしょうきょ・どらいぶすぼっとしょうきょ・らんどまーくしょうきょ
コンビニエンスストア表示 (コンビニにえんすすとあひょうじ)	コンビニひょうじ
コンビニエンスストア消去 (コンビニにえんすすとあしょうきょ)	コンビニしょうきょ
ホテル表示 (ほてるひょうじ)	
ホテル消去 (ほてるしょうきょ)	
病院表示 (びょういんひょうじ)	いしゃひょうじ
病院消去 (びょういんしょうきょ)	いしゃしょうきょ
銀行表示 (ぎんこうひょうじ)	
銀行消去 (ぎんこうしょうきょ)	
郵便局表示 (ゆうびんきょくひょうじ)	
郵便局消去 (ゆうびんきょくしょうきょ)	
名所表示 (めいしょひょうじ)	
名所消去 (めいしょしょうきょ)	
スキー場表示 (すきーじょうひょうじ)	すきーひょうじ
スキー場消去 (すきーじょうしょうきょ)	すきーしょうきょ
ファーストフード表示 (ふぁーすとふーどひょうじ)	
ファーストフード消去 (ふぁーすとふーどしょうきょ)	
駐車場表示 (ちゅうしゃじょうひょうじ)	ぱーきんぐひょうじ
駐車場消去 (ちゅうしゃじょうしょうきょ)	ぱーきんぐしょうきょ
ファミリーレストラン表示 (ふぁみりーれすとらんひょうじ)	ふぁみれすひょうじ
ファミリーレストラン消去 (ふぁみりーれすとらんしょうきょ)	ふぁみれすしょうきょ

## ボイスワード一覧表 (つづき)

### 地図をスクロールさせるとき (地図を移動させるとき)

ボイスワード	マルチボイスワード
上スクロール (うえすくるーる)	うえ
大きく上スクロール (おおきくうえすくるーる)	おおきくうえ
小さく上スクロール (ちいさくうえすくるーる)	ちいさくうえ
下スクロール (したすくるーる)	した
大きく下スクロール (おおきくしたすくるーる)	おおきくした
小さく下スクロール (ちいさくしたすくるーる)	ちいさくした
右スクロール (みぎすくるーる)	みぎ
大きく右スクロール (おおきくみぎすくるーる)	おおきくみぎ
小さく右スクロール (ちいさくみぎすくるーる)	ちいさくみぎ
左スクロール (ひだりすくるーる)	ひだり
大きく左スクロール (おおきくひだりすくるーる)	おおきくひだり
小さく左スクロール (ちいさくひだりすくるーる)	ちいさくひだり
右斜め上スクロール (みぎななめうえすくるーる)	みぎななめうえ
大きく右斜め上スクロール (おおきくみぎななめうえすくるーる)	おおきくみぎななめうえ
小さく右斜め上スクロール (ちいさくみぎななめうえすくるーる)	ちいさくみぎななめうえ
右斜め下スクロール (みぎななめしたすくるーる)	みぎななめした
大きく右斜め下スクロール (おおきくみぎななめしたすくるーる)	おおきくみぎななめした
小さく右斜め下スクロール (ちいさくみぎななめしたすくるーる)	ちいさくみぎななめした
左斜め上スクロール (ひだりななめうえすくるーる)	ひだりななめうえ
大きく左斜め上スクロール (おおきくひだりななめうえすくるーる)	おおきくひだりななめうえ
小さく左斜め上スクロール (ちいさくひだりななめうえすくるーる)	ちいさくひだりななめうえ
左斜め下スクロール (ひだりななめしたすくるーる)	ひだりななめした
大きく左斜め下スクロール (おおきくひだりななめしたすくるーる)	おおきくひだりななめした
小さく左斜め下スクロール (ちいさくひだりななめしたすくるーる)	ちいさくひだりななめした

### 地図を切り替えるとき

ボイスワード	マルチボイスワード
ヘディングアップ (へでいんぐあっぷ)	
ノースアップ (のーすあっぷ)	
スタンダードビュー (すたんだーどびゅー)	いちばんおこす・もっともおこす
バーチャルビュー (ばーちゃるびゅー)	いちばんたおす・もっともたおす
スタンダードマップ <sup>1</sup> (すたんだーどまっぷ)	すたんだーど・さてらいと・ぐらふいかる
ハイウェイマップ (はいうえいまっぷ)	はいうえい
バーチャルシティマップ (ばーちゃるしていまっぷ)	ばーちゃるしてい・していまっぷ
フロントビューマップ (ふろんとびゅーまっぷ)	ふろんとびゅー
ドライビングバーチャルシティマップ (どらいびんぐばーちゃるしていまっぷ)	どらいびんぐばーちゃるしてい
ハイウェイサテライトマップ (はいうえいさてらいとまっぷ)	はいうえいさてらいと
都市高マップ (としこうまっぷ)	としこう
交差点拡大図 (こうさてんかくだいず)	かくだいず
ハイウェイ分岐図 (はいうえいぶんきず)	ぶんきず・はいうえいぶんきあんない
メニュー (めにゅー)	めいんめにゅー
現在地 (げんざいち)	
詳細 (しょうさい)	ずーむあっぷ・しゅくしゃくおおきく
広域 (こういき)	ずーむだうん・しゅくしゃくちいさく
ビュー (びゅー)	びゅーきりかえ
操作画面 (そうさがめん)	
一画面 (いちがめん)	いちがめんひょうじ
二画面 (にがめん)	にがめんひょうじ
右画面 (みぎがめん)	
左画面 (ひだりがめん)	
最広域 (さいこういき)	さいだい
最詳細 (さいしょうさい)	さいしょう
25 m (にじゅうごめーとる)	しがいちず・しがいず
50 m (ごじゅうめーとる)	
100 m (ひゃくめーとる)	
200 m (にひゃくめーとる)	
400 m (よんひゃくめーとる)	
800 m (はっぴゃくめーとる)	
1.6 km (いちてんろくきろめーとる)	いってんろくきろ
3.2 km (さんてんにきろめーとる)	さんてんにきろ
6.4 km (ろくてんよんきろめーとる)	ろくてんよんきろ
12 km (じゅうにきろめーとる)	じゅうにきろ
25 km (にじゅうごきろめーとる)	にじゅうごきろ
50 km (ごじゅっきろめーとる)	ごじゅっきろ

<sup>1</sup> 設定や縮尺により、「スタンダードマップ」「グラフィカルマップ」「サテライトマップ」のいずれかが表示されます。

## ボイスワード一覧表 (つづき)

### ルート探索に関する操作をするとき

ボイスワード	マルチボイスワード
行き先 (いきさき)	
ワンタッチルート探索/0～9(わんたっちるーとたんさく)	
行き先設定 (いきさきせってい)	いきさき・ここへいく・もくてきち
経路地設定 (けいゆちせってい)	けいゆち・つうかてん
経路地設定/高速道路 (こうそくどうろ)	こうそく・こうそくどう
経路地設定/一般道路 (いっばんどうろ)	いっばん・いっばんどう
再探索 (さいたんさく)	
迂回探索 (うかいたんさく)	うかい
自宅探索 (じたくたんさく)	じたく・うちにかえる・じたくにかえる
ルート消去 (るーとしょうきょ)	
ルート消去/する (する)	はい
ルート消去/しない (しない)	いいえ
へ行く (へいく)	にいく
による (による)	にたちよる

「」は施設名

### ルート情報をみるとき

ボイスワード	マルチボイスワード
ルート確認 (るーとかくにん)	るーとひょうじ・ぜんるーと
別ルート探索 (べつるーとたんさく)	べつるーと
ルート情報 (るーとじょうほう)	るーとじょうほうがめん
次どっち? (つぎどっち)	つぎは・つぎのぶんき
ここは? (ここは)	ここどこ
今何時? (いまなんじ)	なんじ
何時につくの? (なんじにつくの)	とうちゃくじかん・とうちゃくじかんは

### ポイント登録に関する操作をするとき

ボイスワード	マルチボイスワード
ポイント登録 (ぼいんととうろく)	とうろくぼいんと・ぼいんと・ここをとうろくする
情報表示 (じょうほうひょうじ)	じょうほういちらん
を登録する (をとうろくする)	をとうろく

「」は施設名

### 各種情報をみるとき

ボイスワード	マルチボイスワード
GPS 情報 (じーびーえすじょうほう)	てんくうず
取付チェック (とりつけちえっく)	ちえっく・とりつけがめん

### VICS 情報をみるとき

ボイスワード	マルチボイスワード
全道路情報 (ぜんどうろじょうほう)	ぜんじょうほう・すべてのじゅうたい
一般道情報 (いっばんどうじょうほう)	いっばんじょうほう・いっばんどうじゅうたい
高速道情報 (こうそくどうじょうほう)	こうそくじょうほう・こうそくどうじゅうたい
図形情報 (ずけいじょうほう)	ずけいひょうじ・れべるつー
メディア切替 (めでいあきりかえ)	
表示 ON (ひょうじおん)	びっくすじょうほう・じゅうたいひょうじ
表示 OFF (ひょうじおふ)	びっくすじょうほうしゅうきょ・じゅうたいしゅうきょ
FM 文字 (えふえむもじ)	えふえむもじじょうほう・えふえむれべるわん
FM 図形 (えふえむずけい)	えふえむずけいじょうほう・えふえむれべるつー
FM 所要時間 (えふえむしよようじかん)	えふえむれべるすりー
ビーコン文字 (びーこんもじ)	びーこんもじじょうほう・びーこんれべるわん
ビーコン図形 (びーこんずけい)	びーこんずけいじょうほう・びーこんれべるつー
ビーコン所要時間 (びーこんしよようじかん)	びーこんれべるすりー
放送局 (ほうそうきょく)	びっくすほうそうきょく・せんきょく
FM 文字多重 (えふえむもじたじゅう)	もじたじゅう
FM (えふえむ)	えふえむひょうじ
ビーコン (びーこん)	びーこんひょうじ
全メディア (ぜんめでいあ)	こんざいひょうじ
渋滞案内 (じゅうたいあんない)	じゅうたい

### 各種設定をするとき

ボイスワード	マルチボイスワード
音量大きく (おんりょうおおきく)	ぼりゅーむあっぱ
音量小さく (おんりょうちいさく)	ぼりゅーむだうん
地図色 (ちずしょく)	
ソフト (そふと)	からーいち
パステル (ぱすてる)	からーに
ポップ (ぽっぷ)	からーさん
デーマー (でいまー)	からーよん
ガイドオン (がいどおん)	がいどかいし
ガイドオフ (がいどおふ)	がいどしゅうりょう
エリア認識設定 (えりあにんしきせってい)	
エリア認識解除 (えりあにんしきかいじょ)	

## スマートメディアとは

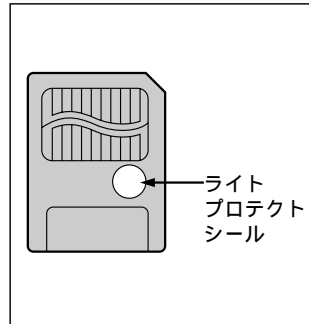

Solid State Floppy Disk Card (SSFDC) のことです。データを保存するために使用でき、デジタルカメラで撮影した画像のデータを記録するためによく用いられています。(小型フラッシュメモリーカードの1つです。)

切手サイズの大きさで、保存できるデータの量は2MB～128MBまで、3.3V専用、5V専用の製品があります。

本機では、容量4MB～128MBで、3.3V専用のものを必ずお使いください。(5V専用は使用できません)

**ライトプロテクトシール**  
大切なデータを消さないために、ライトプロテクトシールをスマートメディアのライトプロテクトエリアに貼ることができます。  
ライトプロテクトシールは、付属のシールを指定の場所に貼ってください。

### お願い

プログラム読み込み中は、スマートメディアを取り出したり、イグニッションスイッチをOFFにしないでください。スマートメディアが壊れる場合があります。

スマートメディアは精密電子機器です。曲げたり、強い力やショックを加えたり、落としたりしないでください。

強い静電気・電氣的ノイズの発生しやすい環境での保管などはさけてください。

高温多湿の場所、または腐食性のある環境での保管などはさけてください。スマートメディアの接触面(コンタクトエリア)にゴミや異物がつかないように、また触らないようにご注意ください。汚れは、乾燥した柔らかい布などで拭いてください。

スマートメディアの持ち運びや保管時は、静電気の影響をさけるため、必ず専用の静電気防止ケースに入れてください。

ズボンのポケットなどに入れないでください。座ったときなどに大きな力が加わり、壊れるおそれがあります。

スマートメディアには寿命があります。長期間使用すると書き込みや消去などができなくなりますのでご注意ください。

## オープニング画面を自作するには

Windowsマシン(デスクトップ・ノート)と、パソコンとスマートメディアとの間でデータのやりとりができる環境(PCカードアダプタ、フロッピードライブ用アダプタなど)が必要です。表示できる画像データには、ファイルサイズ390k以内、カラーモード256色(BMPの場合)などの制限があります。(50ページ)

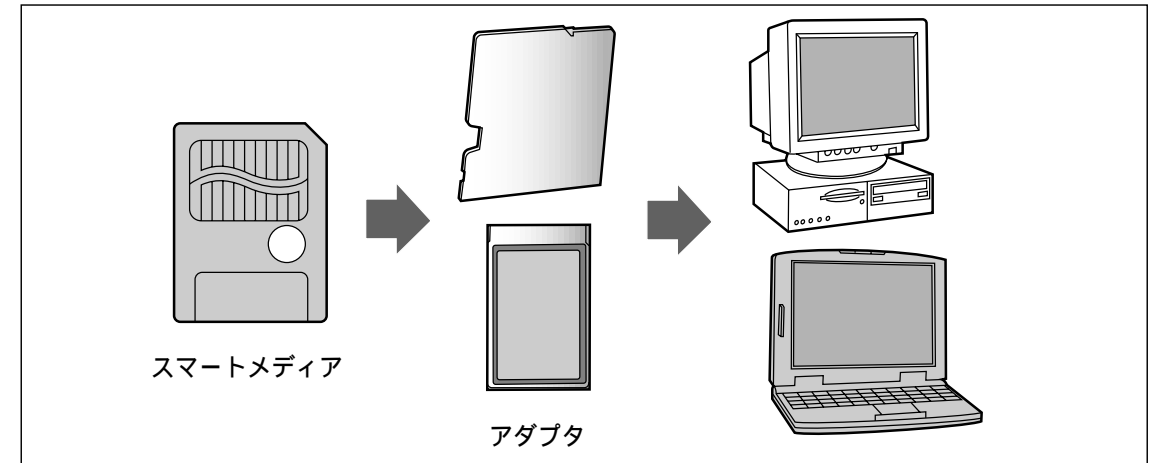

### ご注意

スマートメディアへ保存できない場合があります。

カードの容量がいっぱいの場合

カード内のファイルの数が256を超える場合

書き込み禁止になっている場合

以下のカードへの書き込みはしないでください。

インターネット用メモリーカード(モバイルコミュニケーションユニットCY-HCM200D(別売)を使用するときに挿入するメモリーカード)

# スマートメディアを使う

スマートメディアを  
本機に入れる

車のイグニッションスイッチを  
OFFにする  
(エンジンを切る)

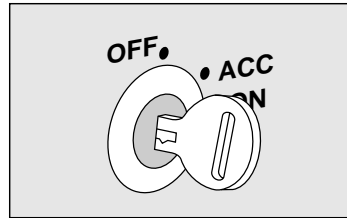

本機にカードを差し込む

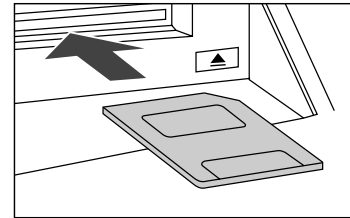

車のエンジンをかける、または  
イグニッションスイッチをON  
にする

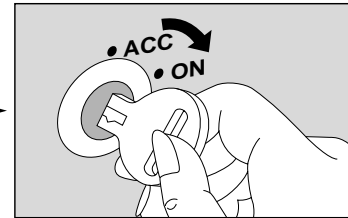

お願い

操作中にカードを取り出したり、電源のON/OFFをしないでください。  
カードの差し込みや取り出しは、電源がOFFの状態で行ってください。

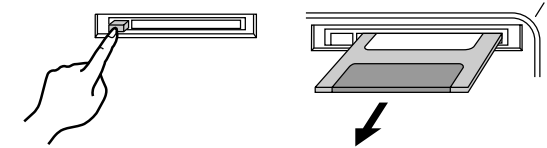

本機に登録したルート（登録ルート）をカードに保存します。  
本機にカードが入っていることを確認してください。

登録ルートの情報を保存する／呼び出す

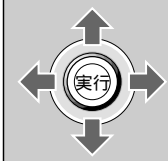

ジョイスティック  
実行ボタンで

メニュー画面 **設定** から



メモリーカードを利用する  
を選ぶ

メモリーカード画面表示

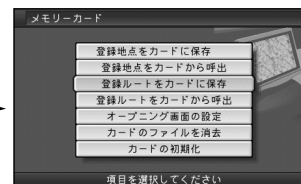

登録ルートをカードに保存  
を選ぶ

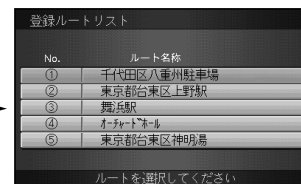

保存したいルートを選ぶ



ファイル名（半角 8 文字  
以内）を入力し、  
**完了** を選ぶ

お知らせ

入力できるファイル名は、半角  
8 文字までです。  
ルートのファイルには拡張子  
(.RMF) が自動的につけられます。

カードから登録ルートを本機へコピーします。  
本機にカードが入っていることを確認してください。

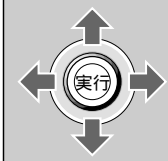

ジョイスティック  
実行ボタンで

メニュー画面 **設定** から



メモリーカードを利用する  
を選ぶ

メモリーカード画面表示

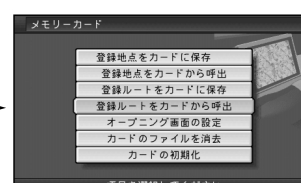

登録ルートをカードから呼出  
を選ぶ



リストからルートファイル  
(拡張子.RMF)を選ぶ  
ルート設定画面が表示さ  
れる

お知らせ

登録ルートが本機に 5 件ある場合  
は、カードから呼び出すことはでき  
ません。本機の登録ルートを 1 つ消  
去してください。  
(ナビゲーション操作編 72 ページ)

スマートメディアを本機に入れる／登録ルートの情報を保存する・呼び出す

スマートメディア編



本機に登録した地点（登録ポイント）をカードに保存します。  
本機にカードが入っていることを確認してください。

登録ポイントの情報を保存する／呼び出す

メモリーカード画面（46ページ）で

登録地点をカードに保存  
1地点ずつ  
全地点一括 のどちらかを  
選ぶ

お知らせ  
登録ポイントのファイルには拡張子（.PMF）が自動的に  
つけられます。  
登録ポイントは保存ファイルに仕分けして保存します。登録  
ポイントの種類ごとに別々に保存ファイルを作成して  
保存すると便利です。  
（例）「FRIEND.PMF」「WORK.PMF」「HOBBY.PMF」など。

ジョイスティック  
実行ボタンで

1地点ずつ  
登録ポイントを選ぶ

新規に保存ファイルを作成

新規ファイルに保存を選ぶ

ファイル名（半角8文字以内）  
を入力し、「完了」を選ぶ

完了

今あるファイルに追加

既存ファイルに保存を選ぶ

リストから地点ファイル  
（拡張子.PMF）を選ぶ

全地点一括  
本機の登録ポイント全て  
を一括して保存する

登録ポイントの情報を保存する・呼び出す

カードから登録ポイント情報を本機へコピーします。  
本機にカードが入っていることを確認してください。

登録ポイントの情報を保存する／呼び出す

メモリーカード画面（46ページ）で

登録地点をカードから呼出  
を選ぶ

カードから呼び出せない場合があります。  
呼び出す登録ポイントと本機の登録ポイントの合計が200  
を超える場合は呼び出せません。本機の登録ポイントが必要  
に応じて消去してください。  
（登録ポイントの消去：ナビゲーション操作編 80ページ）

ジョイスティック  
実行ボタンで

リストから地点ファイル  
（拡張子.PMF）を選ぶ

1地点ずつ呼び出す

1地点ずつ  
を選ぶ

ポイントを選ぶ  
本機へ登録ポイントとし  
て追加される

ファイル内の全地点を呼び出す

全地点一括  
を選ぶ

本機へ登録ポイントとし  
て追加される

お知らせ  
本機の登録ポイントと同じもの  
をカードから呼び出すと、同じ  
登録ポイントが複数あることと  
なります。不要な場合は消去し  
てください。  
（ナビゲーション操作編 80ページ）  
「自宅」に設定されている登録ポ  
イントをカードから呼び出して  
も、本機に登録されている自宅は更新  
されません。

登録ポイントの情報を保存する・呼び出す

準備

1. パソコン上で画像データを作る  
(下記の「お願い」をご覧ください)
2. カード(スマートメディア)に  
画像データを保存する
3. 本機にカードを入れる
4. 車のエンジンをかける、または  
イグニッションスイッチをONにする



オープニングでこのようなお好きな画像を画面に表示できます。

お願い

オープニング画面で使用する画像データは、Windows マシンで以下の条件で作成してください。

- ・ファイル形式 : ビットマップ形式 (拡張子.BMP)  
JPEG 形式 (拡張子.JPG)
- ・画面サイズ : 800 X 480 ドット
- ・ファイルサイズ : 390K 以内
- ・ピクセル : 8 ビット (BMP の場合)
- ・カラーモード : 256 色 (BMP の場合)
- ・圧縮していない

画像データの作成方法・カードへの保存方法については、お使いのソフトのマニュアルをご覧ください。

パソコンで作成した画像ファイルの名前は、半角英数 8 文字以内になしてください。

メニュー画面 **設定** から

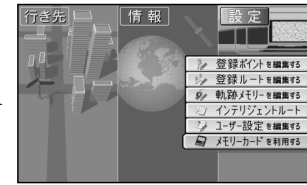

メモリカードを利用する  
を選ぶ

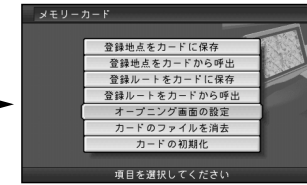

オープニング画面の設定  
を選ぶ



ファイル名選択  
を選ぶ



リストからファイルを  
選ぶ



選んだファイルの名称が  
「ファイル名」の欄に表示される

**プレビュー** を選ぶと、  
オープニング画面で表示  
されるファイルを確認できる

**標準に戻す** を選ぶと、  
購入時のオープニング画  
面に戻る

# スマートメディアを使う

ファイルを消去する

カードからファイルを消去します。  
本機にカードが入っていることを確認してください。

メニュー画面 **設定** から



ジョイスティック  
実行ボタンで

メモリーカードを利用する  
を選ぶ

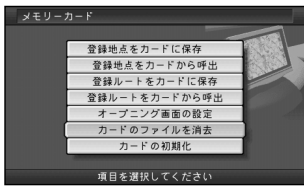

カードのファイルの消去  
を選ぶ



リストから消去したい  
ファイルを選ぶ



**確認** を選ぶ

**お知らせ**

登録ポイント情報は、登録ポイントごとには消去できません。  
登録ポイントの保存ファイルを消去するとそのファイルの中に保存されていた登録ポイントは全て消去されます。

スマートメディアを  
初期化する

本機でスマートメディアを初期化できます。

本機にカードを差し込み、  
メニュー画面 **設定** から



ジョイスティック  
実行ボタンで

メモリーカードを利用する  
を選ぶ

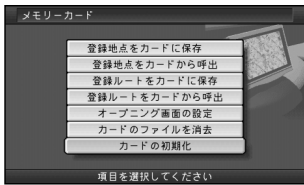

カードの初期化  
を選ぶ

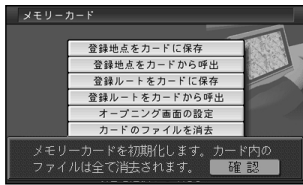

**確認** を選ぶ

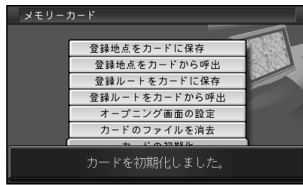

メモリーカード画面に戻り、メッセージが表示される

**お知らせ**

パソコンでカードを初期化した場合、本機では使用できないことがあります。本機で初期化してから使用してください。

ファイルを消去するノスマートメディアを初期化する

スマートメディア編

# 故障かな!?

## ボイスコントロール編

症状	原因と処置
リモコンの [発声/訂正] ボタンを 押してもボイスコント ロールが起動しない。	現在地画面、地図画面以外の画面になっている。 →現在地画面、地図画面で「発声/訂正」ボタンを押してください。
ボイスワードを 認識しない。	正しい読み方をしていない。 →ボイスワード一覧表を参照して正しく発声してください。
誤認識が多い。	発音がはっきりしていない。 →はっきりお話ください。 雑音が認識されている。 →窓を閉める、ラジオ・ステレオの音量を下げるなど、周囲の音に注意してください。 取付説明書の推奨位置と異なる場所にマイクが取り付けられている。 →推奨位置に取り付けてください。 発声が早すぎる。 →音声ガイドに続いて「ピッ」という音が鳴ってから発声してください。 発声時に車内で携帯電話、PHS、無線機を使用している。 →携帯電話、PHS、無線機の使用を中止してください。
「もう一度お話し ください」を繰り返す。	ボイスコントロール用マイクのケーブルの差し込みが不十分、または抜けている。 →接続を確認し、ケーブルを確実に奥まで差し込んでください。 発声が小さい。 →大きく発声してください。
ボイスワード入力 した地図や拡大図 に切り替わらない。	地図や拡大図を表示できない縮尺/設定になっている。 →地図や拡大図を表示できる縮尺/設定にしてください。 (ナビゲーション操作編 100、102 ページ)

## スマートメディア編

エラーメッセージ	原因と処置
カードが挿入されて いません。	本機のスロットにカードが挿入されていない。 →カードを挿入してください。
カードが書き込み禁止 になっています	カードに書き込み禁止のシールが貼られている。 →シールをはがしてお使いください。
ご使用のカードは 使用できません。 フォーマットしてから 使用してください。	→カードを初期化してください。
選択したファイルに 異常があります。	コンピューター上で、オープニング画面以外のファイルを 誤って操作してしまった。 →異常のあるファイルを消去してください。
指定したファイルは 地点用のファイルでは ありません	→地点用ファイル(拡張子.PMF)を指定してください。
選択したファイルは ルート用のファイルで はありません	→ルート用ファイル(拡張子.RMF)を選択してください。

便利メモ (おぼえのため、記入されると便利です。)

お買い上げ日	年 月 日	品番	CN-DV3300GWD
販売店名	i ( ) -		
お客様 ご相談窓口	i ( ) -		

松下電器産業株式会社  
松下通信工業株式会社 カーシステム事業部

〒224-8539 横浜市都筑区佐江戸町600番地  
お客様相談室 ☎ 0120-50-8729  
(土・日・祝祭日、弊社休日を除く 9:00 ~ 17:00)

YEFM283554  
F0300-1030