

Panasonic

ポータブルナビゲーションシステム

取扱説明書

(リモコン(10キー付き)操作編)

品番 **KX-GT60T**
KX-GT60V

NAVILNAVI



KX-GT60T (テレビチューナー付)



KX-GT60V (VICS内蔵テレビチューナー付)



このたびは、ポータブルナビゲーションシステムをお買い上げいただき、まことにありがとうございました。

取扱説明書と保証書をよくお読みのうえ、正しくお使いください。そのあと保存し、必要なときにお読みください。

保証書は「お買い上げ日・販売店名」などの記入を必ず確かめ、販売店からお受け取りください。

下記内容については当社はその責任を負えない場合もございますので、あらかじめご了承ください。

- 正しい接続や使用をしなかったり、改造した場合の事故および製品の故障など。
- 地図ディスクの道筋(ルート)や作成したルートを使用したとき、期待した時間短縮ができないことによる損害や事故など(ルートは使用する地図ディスクによって変わります)。

保証書別添付

MAPCODE®

VICS®

naviken®

索引 最寄り
JCT うっご

ナビ研S規格対応

これだけリモコンと声の操作案内で、初めての方も簡単に使える
これだけメニュー



別冊「これだけ
リモコン操作
ガイド」
4ページ

車内のインテリアやお好みに合わせて、液晶画面枠の色が変えられる
きせかえパネル

19ページ

ナビ、テレビ/ビデオ、音楽CD/CD-Gが楽しめる1DINサイズ
のせかえ簡単¹、ポータブル一体型

22ページ

付属のマップコードインデックスや市販の旅行ガイドブックなどの
マップコードを入力するだけで、位置がわかる

「マップコード」検索² **MAPCODE**[®]

92ページ

ナビゲーション機能も充実

交差点拡大表示²
ハイウェイナビゲーション²
ストリートナビゲーション²
リアルジャンクション案内

交差点拡大表示



ストリートナビゲーション

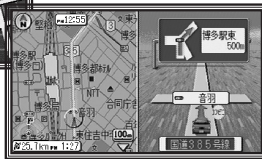

ハイウェイナビゲーション



リアルジャンクション案内



56～62ページ

高機能に対応

VICSフルメディア³、
ナビ研S規格拡張フォーマット対応

109～118
ページ

104ページ

1 別売品が必要です。

2 リモコン(10キー付き)での操作が必要です。

3 KX-GT60Tは別売のVICS内蔵テレビチューナーユニット(KX-GNT32)と光/電波ビーコン対応VICSユニット(KX-GNV12)が必要です。KX-GT60Vは、別売の光/電波ビーコン対応VICSユニット(KX-GNV12)が必要です。

取扱説明書を読むにあたってのお知らせ

この取扱説明書は、「本書」と「これだけリモコン操作ガイド」に分かれていますので、必要に応じて使い分けてお読みください。

本書について



- お使いになる前の注意事項やお願い
 - 取り付けや接続方法
 - リモコン(10キー付き)での操作
 - 別売品について
 - 困ったとき
- の説明を記載しています。

リモコン(10キー付き)

機種による機能のちがひ
機種名は本体裏側に表示しています。

別冊「これだけリモコン操作ガイド」について

これだけリモコンでの操作を記載しています。



これだけリモコン

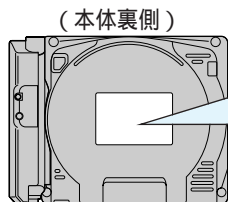

(本体裏側)

お買い上げの機種名

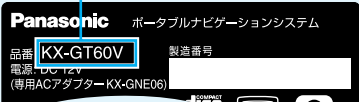

[付属品のみで使用できる機能]

：使用できます ：別売品が必要です

機種名	機能	テレビの視聴	ビデオの入力	音楽CDの再生	VICS		自立航法
					FM多重	光/電波ビーコン	
KX-GT60T							
KX-GT60V							
KX-GT60							

別売品を接続すると、より便利にナビゲーションを行うことができます。詳細は 106～108ページ

- 取扱説明書中の **お願い** 項目には、操作上お守りいただきたい重要事項や禁止事項を記載しています。必ずお読みください。
- 取扱説明書中の **お知らせ** 項目は、アドバイスとして記載しています。
 - 取扱説明書中のページの参照について
 - 『106 ページ』: 本書の 106 ページを参照してください。
 - 『107 別冊 ページ』: これだけリモコン操作ガイドの 107 ページを参照してください。

ご使用前に

- 1 付属品・添付品を確認してください (17ページ)
- 2 「はじめに」の章をお読みください (9～21ページ)
- 3 接続してください
 - スタンドと本体 (22ページ)
 - カーバッテリーコード (23ページ)
 - パーキングブレーキセンサーコード (24～25ページ)
 - GPSアンテナ (26ページ)
 - FM多重用(VICS)ロッドアンテナ (KX-GT60Vのみ 27～30ページ)
- 4 準備してください
 - リモコンに電池を入れる (31～32ページ)
 - 地図ディスクを本体に入れる (33ページ)
 - 電源を入れる (34ページ)
- 5 現在地を測定してください (36ページ)
 - お買い上げ時、現在地は東京駅に設定されています。
 - 初めてお使いになる前に、現在地を測定しておかないと、ルート作成やルート案内が正しく行われない場合があります。
 - 測定に20分以上かかる場合があります。

リモコン(10キー付き)とこれだけリモコンで使える機能について

本機には「リモコン(10キー付き)」と「これだけリモコン」が付属しています。
お使いになるリモコンにより、使える機能が下記のように異なります。

下記の機能で、リモコン(10キー付き)で使える機能については本書を、これだけリモコンで使える機能については別冊「これだけリモコン操作ガイド」をお読みください。
また、これだけリモコンで使える機能についても、詳細について知りたいときは、本書もお読みください。

機能	リモコン (10キー付き)	これだけ リモコン	お買い上げ時 の設定	参照ページ		
				本書	別冊	
地図画面	地図を動かす/縮尺の変更		-	39	5	
	地図の北方向を画面の上にする		-	38	9	
	音量の調整		-	41	4	
	ドライブ情報のシンボル表示		しない	74	-	
	時計表示		する	76	-	
	「見えるラジオ」オンマップ表示		しない	122	-	
	VICSレベル3の表示		FM	114	-	
	マークの内容表示		×	96	-	
	ドライブ情報の内容表示		×	96	-	
	VICSの交通情報の内容表示(レベル3)		×	116	-	
メニュー	メインメニュー		-	42	-	
	OKメニュー		-	44	-	
	これだけメニュー	×	-	-	4	
案内機能	らくらくルート案内		-	46	7	
	ルート案内		1	51	-	
	現在地案内		-	53	8	
	帰宅ルート案内		-	53	13	
	ルート探索条件の変更		×	おまかせ	46	-
	ルート案内から現在地案内への切り替え		-	67	8	
	現在地案内からルート案内への切り替え		×	-	67	-
	リクエスト音声ガイド		-	63	3	
	一画面/二画面切り替え		×	一画面	61	-
	一画面/二画面ナビゲーション		1	一画面	61	-
	画面モード切り替え		×	地図	59	-
	シンプルナビゲーション		1	-	60	-
	ハイウェイナビゲーション		1	地図	60	-
	ストリートナビゲーション		1	-	62	-
	リルート		×	-	66	-
	オートリルート		1	する	66	-
	迂回ルート		×	-	67	-
	昼画面と夜画面の切り替え		×	-	55	-
自動昼夜画面切り替え		1	する	55	-	
ルート編集	ルートの確認/変更/登録/消去		-	48、69、 72、73	-	
	別ルートの探索 (3ルートバリエーション)		-	50	-	
	戻りルート		-	71	-	
マーク	マークの登録		-	81	12	
	マークの編集		-	81、82	-	
	マークの消去		-	83	12	
	自宅マークへの変更		-	83	13	

機 能		リモコン (10キー付き)	これだけ リモコン	お買い上げ時 の設定	参照ページ	
					本書	別冊
場所を探す (位置検索)	自宅やマーク			-	89	10
	住所		×	-	89	-
	電話番号		×	-	91	-
	ジャンル別		×	-	92	-
	マップコード		×	-	92	-
	もより施設(現在地周辺)		×	-	93	-
	今までの目的地		×	-	93	-
	IIS(地図ディスクの情報)		×	-	94	-
	緯度・経度		×	-	94	-
	周辺施設(カーソル位置周辺)				-	97
情報の表示	交通情報(FM VICS)		×	-	112	-
	交通情報(ビーコン)		×	-	112	-
	所要時間情報		×	-	118	-
	FM文字多重情報		×	-	120	-
	GPS衛星受信状況		×	-	95	-
	デモンストレーション		2	-	96	-
設定の変更	画面の明るさ		×	0	41	-
	自転車位置の設定		×	JR東京駅	37	-
	自宅の設定			未設定	45	13
	表示や案内の設定		×	-	74~79	-
	VICSの設定		×	-	110	-
	FM文字多重の設定		×	-	121	-
	自立航法の設定		×	車速	124	-
	設定・登録・軌跡の消去		×	-	80	-
テレビ/ビデオ	テレビ/ビデオ画面切り替え			-	98	14
	音量の調整			-	100	14
	明るさ/色あい/色の濃さの調整		×	-	101	-
	昼画面/夜画面の切り替え		×	-	101	-
	チャンネルの切り替え			-	99	14
	オートメモリ		×	未設定	98	-
	ダイレクト選局		×	-	99	-
	プリセット選局		×	1~9 ch	99	-
	画面モード切り替え		×	ワイド	100	-
チャンネルコール			-	100	14	
その他の機能	文字入力		×	-	84	-
	音楽CD			-	102	14
	CD-G			-	103	14

：使えます。×：使えません。

1 リモコン(10キー付き)で設定した内容が反映されます。

2 別売のACアダプターで使用中、電源を入れた後、地図画面で約20分間何も操作を行わないと、自動的にデモが始まります。

はじめに

特長	2
ご使用の前に	3
リモコン(10キー付き)とこれだけリモコン で使える機能について	4
安全上のご注意	9
正しくお使いいただくためのお願い.....	14
ナビゲーションシステムとは.....	16
付属品を確認する.....	17
各部のなまえとはたらき.....	18
●テレビチューナーユニットの着脱のしかた	19
●きせかえパネルの取り替えかた	19
●リモコン(10キー付き)の使いかた.....	21
●キーの操作音について	21

準備

スタンド(別売品)と本体を取り付ける	22
コードを接続する	23
カーバッテリーコードを接続する	23
パーキングブレーキセンサーコードを接続する.....	24
GPSアンテナを取り付ける	26
GPSアンテナの取り付け場所	26
FM多重用(VICS)ロッドアンテナを 取り付ける KX-GT60Vのみ	27
ダイバーシティユニット(別売)または ダイバーシティセット(別売)を使用しない場合	27
ダイバーシティユニット(別売)または ダイバーシティセット(別売)を使用する場合	27
FM多重用(VICS)ロッドアンテナの 取り付け場所について	28
FM多重用(VICS)ロッドアンテナを 取り付ける	29
リモコンの準備をする	31
リモコン(10キー付き)の電池の入れかた.....	31
これだけリモコンの電池の入れかた	32
ディスクを入れる	33
電源を入れる	34
操作や機能の制限について	35
現在地を表示する	36
現在地が表示(測定)できないときは	37

使う前に

基本操作を覚える	38
地図画面の見かた	38
●地図の上が北以外になっているときは	38
地図を上下左右に動かす	39
地図の縮尺を変える	39
画面の明るさを調整する	41
音量を調整する	41
メインメニューの項目とはたらき	42
OKメニューの項目とはたらき	44
自宅を設定する	45

ナビゲーションを始める

案内の種類と使いかた	45
行き先だけを決めてルートを作り、走行する (らくらくルート案内).....	46
表示されているところを行き先にする	46
ルートを確認する	48
違う行きかたのルートを探す(3ルートバリエーション).....	50
行き先と出発地を決めてルートを作り、走行する (ルート案内).....	51
現在地を表示しながら走行する (現在地案内).....	53
自宅までのルートを作り、走行する (帰宅ルート案内).....	53
案内中の機能について	54
画面の見かた	54
●自動昼夜画面切替え	55
●昼画面と夜画面を手動で切り替えたいときは	55
●マップマッチング	56
●ヘディングアップ	56
●リアルジャンクション案内	56
●交差点拡大表示	57
●ランドマーク	57
●トンネル案内	58
案内中の画面のモードを切り替える	59
●シンプルナビゲーション	60
●ハイウェイナビゲーション	60
案内中の画面を一画面と二画面に切り替える	61
●ストリートナビゲーション	62
音声ガイドについて	63
案内中に操作する	65
走行中にルートから外れたときは	66
●オートリルート	66
●リルート	66
迂回するルートを作る	67
ルート案内と現在地案内を切り替える	67

ルートを編集する

経由地・地点の設定について	68
上手な経由地(立ち寄りたい場所)の設定	68
地点(出発地・目的地・経由地)を設定するときは	68
ルートを変更する	69
経由地(立ち寄りたい場所)を	
追加・消去・移動する	69
利用する道路(有料/一般)を変更する	71
逆向きのルートを作る	71
ルートを登録/消去する	72
作ったルートを登録する	72
登録したルートでルート案内を始める	73
登録したルートを消去する	73

設定を変える

表示の設定を変える	74
二画面ナビゲーションの右画面の縮尺を変える	74
お店や観光名所などを表示する(ドライブ情報)	74
到着予測時刻の設定を変える	75
地図表示の設定を変える	76
●地図の方向(ヘディングアップ/北上固定)	76
●自動昼夜画面切替え	76
●時計の表示	76
●オートズーム	76
●地図表示色	76
●軌跡の表示	76
画面のデザインを変える	77
音声や案内の設定を変える	78
音声ガイドの種類を変える	78
案内の設定を変える	78
●D.R.G.S.(ダイナミック・ルート・	
ガイドランス・システム)	79
●ハイウェイナビ自動切替え	79
●リアルジャンクション案内	79
●オートリルート	79
●経由地での到着案内	79
●迂回する距離	79
設定・登録したものや軌跡を消す	80
●ルートを全部消す	80
●マークを全部消す	80
●軌跡を全部消す	80
●今までの目的地を全部消す	80
●各設定を初期化する	80

もっと便利に使う

マーク(目印)を使う	81
マークをつける	81
マークのシンボル(絵柄)を変える	81
マークに名前をつける	82
マークの位置を移動する	82
マークを消去する	83
自宅マークに変更する	83
文字入力のみ	84
場所を探す	89
自宅やマークをつけた場所から探す	89
住所で探す	89
電話番号で探す	91
ジャンル別で探す	92
マップコードで探す	92
もよりの施設などを探す	93
今までの目的地から探す	93
地図ディスクに収録されている情報から	
場所を探す(IIS)	94
緯度・経度で探す	94
情報を見る	95
IIS情報を見る	95
GPS衛星の受信状況を見る	95
デモンストレーションを見る	96
マークやドライブ情報などの内容を見る	96
周辺の施設などの情報を見る	97

テレビ/ビデオ

テレビ/ビデオを見る	98
テレビ/ビデオの操作のみ	98
ビデオの接続のみ	101

CD / CD-G

音楽CD(音楽ディスク)を聴く	102
CD-G(CDグラフィックス)を楽しむ	103

別売品(オプション)

地図ディスクについて	104
本機で使用できるディスク	104
地図ディスクによる機能のちがい	104
地図ディスクについてのお問い合わせ先	105
別売のナビ研S規格対応地図ディスク 「SUPER地域版」を使う場合	105
別売品(オプション)について	106
車内で使用する(ダイバーシティセット/ ダイバーシティユニットを使用しない場合).....	106
車内で使用する(ダイバーシティセット/ ダイバーシティユニットを使用する場合)	107
室内で使用する	108
VICSを使う	109
VICSとは	109
VICS情報の提供方法と表示形式	109
選局のしかた(FM VICS放送局を探す).....	110
VICSの設定をする	110
FM VICS情報を見る(レベル1・2).....	112
ビーコン情報を見る	112
VICSレベル1・2表示中の操作について.....	113
地図画面に情報を表示する(レベル3).....	114
交通情報を見る(レベル3).....	116
表示する交通情報の設定をする(レベル3).....	117
所要時間を表示する(レベル3).....	118
緊急情報・注意警戒情報について	118
VICSに関する問い合わせ先	118
FM文字多重を使う	119
FM文字多重放送とは	119
選局のしかた(FM文字多重放送局を探す).....	119
ニュースや天気予報などを見る (FM文字多重情報を見る)	120
FM文字多重の設定をする	121
「見えるラジオ」オンマップ表示中の画面の見かた ...	122
緊急情報について	122
自立航法を使う	123
自立航法について	123
自立航法ユニットの設定をする	124
自立航法による現在地表示の誤差	125
別売品一覧	127

KX-GT60Vは付属品で使用できません。

困ったとき

故障かな?と思ったときは	128
こんなメッセージが出たときは.....	132
お手入れのしかた	138
設定できる機能の一覧	139
放送局一覧	140
FM VICS放送局	140
FM文字多重放送局	143
仕様	144
保証とアフターサービス	145
さくいん	147
50音順	147
メニュー別	150

安全上のご注意

必ずお守りください

お使いになる人や他の人への危害、財産への損害を未然に防止するため、必ずお守りいただくことを、次のように説明しています。

表示内容を無視して誤った使い方をしたときに生じる危害や損害の程度を、次の表示で区分し、説明しています。



警告

この表示の欄は、「死亡または重傷などを負う可能性が想定される」内容です。



注意

この表示の欄は、「傷害を負う可能性または物的損害のみが発生する可能性が想定される」内容です。

お守りいただく内容の種類を、次の絵表示で区分し、説明しています。
(下記は絵表示の一例です。)



このような絵表示は、してはいけない「禁止」内容です。



この絵表示は、必ず実行していただく「強制」内容です。

警告

実際の交通規制に従って運転する



ナビゲーションによるルート案内時でも、必ず道路標識など実際の交通規制に従って運転してください。
交通事故の原因や道路交通法違反になります。

アームスタンドの取り付けには、車の保安部品のボルトやナットを絶対に使用しない



禁止

保安部品(ステアリングやブレーキなど)のボルトやナットを使用して取り付けると交通事故の原因になります。

運転者は走行中に操作をしたり、画面を注視しない



禁止

前方不注意となり交通事故の原因や道路交通法違反になります。

- ルート設定などの操作は安全な場所に停車して行ってください。

本体を視界や運転の妨げになる場所へは取り付けない



禁止



視界の妨げになる場所や、エアバッグなど安全装置の妨げになる場所、シフトレバー、ブレーキペダル付近など運転に支障をきたす場所への取り付けは、交通事故の原因になります。

警告

安全のため、必ずパーキングブレーキスイッチコードを正しく接続する



間違った取り付けをすると、安全機能が働かなくなり、事故の原因になります。

- 取扱説明書に従って正しく接続してください。
(☞ 23～25ページ)

雷が鳴りだしたら、アンテナやプラグには触らない



感電の原因になります。

接触禁止

本体は確実に取り付ける



取り付けが不十分なまま走行すると、落下によるけがや事故の原因になります。
(☞ 22ページ)

パーキングブレーキセンサーコードを接続するときは、パーキングブレーキを引いて、エンジンを切る



車が動いて事故の原因になります。

正しく設置・配線する



取扱説明書に従って正しく設置・配線を行わないと、事故や火災の原因になります。
(☞ 22～30ページ)

車内では、テレビ用ロッドアンテナをのばさない



ロッドアンテナをのばすと、安全運転の妨げとなり、けがや事故の原因になります。

禁止

絶対に分解や修理・改造はしない



分解禁止

故障したり発火や事故の原因になります。

- 修理は販売店にご相談ください。

FM多重用(VICS)ロッドアンテナは正しい位置に取り付ける



アンテナは車幅および車の前後部からはみださない位置を選んで取り付けてください。歩行者などに接触して事故の原因になります。



警告

故障や異常のまま使用しない



禁止

煙が出たり、変なにおいがする、音が出ないなどの異常な状態で使用すると、発火などの原因になります。

- すぐに使用を中止して電源を切り、お買い上げの販売店にご相談ください。

単3形乾電池およびリチウム電池は、充電・ショート・分解・加熱・火中に投入しない



禁止

電池破裂によるけがや、液漏れにより眼に入ったり、皮膚に付着すると障害を起こす原因になります。

- 液が眼に入ったり身体に付着した場合は、水でよく洗い流してください。
- 身体に異常が感じられた場合は、医師に相談してください。

DC12Vマイナスアース車専用です



大型トラックやディーゼル車などの24V仕様車やプラスアース車に使用すると、火災や故障の原因になります。

リチウム電池は幼児の手の届く所に置かない



禁止



- 万一、飲み込んだ場合は直ちに医師に相談してください。

地図ディスクは、オーディオ用CDプレーヤーでは絶対に再生しない



禁止

大音量によって耳に障害を与えたり、スピーカーを破損するおそれがあります。

リチウム電池を廃棄するときは、端子をテープなどで巻きつけて絶縁する



- 他の金属や電池と混じると、発熱・破裂・発火の原因になります。

救急施設などへの誘導用に使用しない



禁止

付属のディスクには全ての病院、消防署、警察などの情報が含まれておらず、また、情報が実際と異なることがあるため、予定した時間内にこれらの施設に到着できない原因になります。

助手席エア - バッグ車にダッシュボードスタンドを取り付けない



禁止

エア - バッグ作動時にスタンドが外れて、けがの原因になります。

注意

使用中、本体の通風孔をふさがない



本体内部に熱がこもり、火災の原因になることがあります。

禁止

コードをはさみ込ませたり、引っ張ったり傷つけない



ショートや断線により、故障や火災の原因になることがあります。

禁止

雨水・海水などのかかる場所やホコリの多い場所で使用しない



水ぬれ禁止

本機は防水・防塵構造ではありませんので、部品のショートなどにより、火災や故障の原因になることがあります。

雨水などの侵入を防ぐため、トランク部分へのアンテナコードの引き回しには十分注意する



サビなどの物的損害の原因になることがあります。

GPSアンテナやFM多重用(VICS)アンテナは、運転者の視界を妨げる位置には取り付けない



禁止

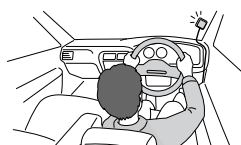

フロントガラスや運転者側のサイドガラスにアンテナを直接取り付けることは、安全運転の妨げになるため法律で禁止されています。

落下させたり、強い衝撃を加えない



禁止

故障や火災の原因になることがあります。

FM多重用(VICS)ロッドアンテナは、取扱説明書に従い正しく貼り付ける



正しく貼り付けないと走行中にはがれ、ボディを傷つけたり、歩行者などに接触して事故の原因になることがあります。

● 28～30ページに従って貼り付けてください。

ディスク挿入口に異物を入れない

クリップなど



禁止

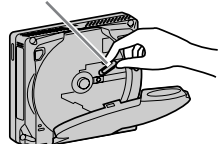

部品のショートなどにより、火災の原因になることがあります。

レーザー光源をのぞき込まない



禁止

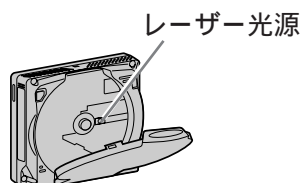

レーザー光が目にあたると視力障害の原因になることがあります。

⚠ 注意

ヒューズを交換するときは、規定のものを使用する



規定以外のヒューズを使用すると、火災や故障の原因になることがあります。

- ヒューズは必ず5Aのものをお使いください。
(138ページ)

ひび割れや変形または接着剤などで補修したディスクは使用しない



禁止

CDカバーを開けたときにディスクが飛び出し、けがの原因になることがあります。

エンジンを止めた状態で長時間使用しない



禁止

バッテリーが消耗し、エンジンがかからなくなることがあります。

走行中は、車外や周囲の音が聞こえない状態で運転しない



禁止

車外や周囲の音が聞こえない状態での運転は、交通事故の原因になることがあります。

走行中はヘッドホンを使用しない



禁止

車外や周囲の音が聞こえない状態での運転は、交通事故の原因になることがあります。

電池の⊕と⊖は正しく入れる

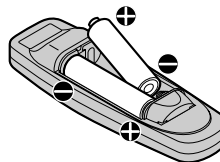

⊕と⊖を間違えると、電池の発熱によるやけどや、液漏れの原因になることがあります。

指定外の電池、新・旧電池や種類の違う電池をいっしょに使わない



禁止

電池の発熱によるやけどや、液漏れの原因になることがあります。

使えなくなった電池は、すぐにリモコンから取り出す



液漏れの原因になることがあります。

- 液漏れが起きた電池は使用しないでください。
- 万一、液が身体に付いた場合は、水でよく洗い流してください。

長期間使用しないときは、リモコンから電池を取り出す



液漏れの原因になることがあります。

正しくお使いいただくためのお願い

この装置は、情報処理装置等電波障害自主規制協議会(VCCI)の基準に基づくクラスB情報技術装置です。

この装置は、家庭環境で使用することを目的としていますが、この装置がラジオやテレビジョン受信機に近接して使用されると、受信障害を引き起こすことがあります。

取扱説明書に従って正しい取り扱いをしてください。

極端な高温・低温になる場所に放置しないでください

夏季の閉めきった車内、長時間直射日光の当たる場所や極端な低温場所に放置すると、変形・変色・故障の原因となることがあります。

- 保存温度範囲：-10 ~ +60



- 使わないときは、本体にカバーをかけるなどをして、直射日光に当たらないようにしてください。

レンズの取り扱いについて

- レンズに手を触れるとディスクが読み取れなくなり、誤動作の原因になります。
(「138ページ」お手入れのしかた)

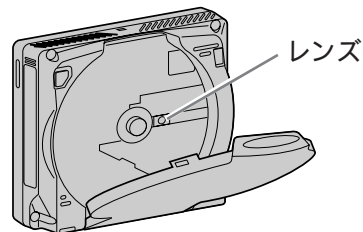

液晶画面について

- 画面は、見る角度によって見やすさが異なります。
次の角度の範囲内でお使いください。
〔上20°下20°、左45°右45°〕

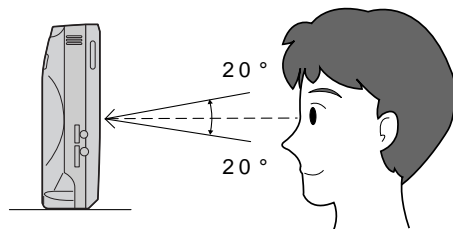

- 本機表示画面には約28万個の画素を使用しています。液晶パネルの性質上、ごくまれに画素欠けが発生し、画面中の同じ場所に青い点や赤い点などが点灯したままになる場合があります。
(故障ではありません。)

- 温度が-10以下、+50以上になると映りが悪くなる場合がありますが、故障ではありません。常温に戻ると回復します。
- 寒いところ(0 ~ -10)で使用する場合、内部照明装置(バックライト)は暗くなりますが、本体の温度が上がると元に戻ります。
- 画面を先のがったものでたたいたりしないでください。
(割れる恐れがあります。)

スタンド取付部について

- スタンド取付部ネジ穴の位置と寸法(深さ)は下図のようになっています。

指定以外の取付スタンドは使用しないでください。

(種類や長さが異なる取付ビスを使用すると、
取付強度不足や製品故障の原因になります。)

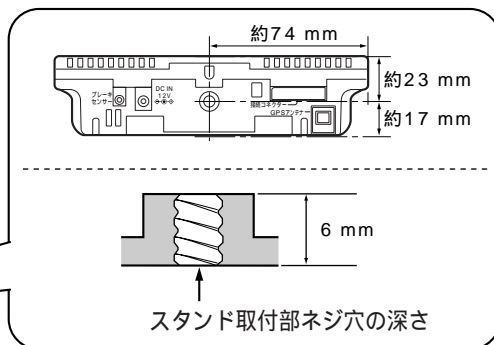
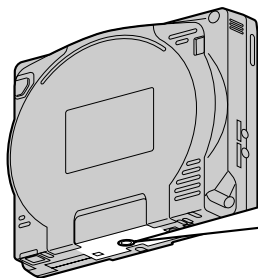

これだけリモコン用のリチウム電池の取り扱いについて

- 水にぬらさないでください。故障の原因になります。
- 使用済みの電池は他のゴミなどといっしょに捨てないで、お買い上げの販売店にご相談ください。

結露について

- 暖房を入れた直後など、本体内のレンズに水滴がつき、正しく動作しないことがあります。この場合、ディスクを取り出し、約1時間放置してください。それでも直らないときはお買い上げの販売店にご相談ください。

車内などでの無線機や電子機器の使用について

- 無線機や電子機器の電源を入れている場合、ナビゲーション本体の誤動作やテレビ画像の乱れの原因になることがあります。

メモリーバックアップ用電池について

- ルートやマークの設定など登録した内容は、本体内蔵のリチウム電池でバックアップ(保持)していますので、電池の寿命がくると消えてしまいます。リチウム電池の寿命は使用状態で異なりますが、約4～5年です。リチウム電池の交換については、お買い上げの販売店にご相談ください。

お願い

- 故障などの修理ご依頼時に、リチウム電池の交換(基板交換)などが必要な場合、登録していた内容が消えることがありますので、あらかじめご了承をお願い申し上げます。

ナビゲーションシステムとは

ナビゲーションシステムとは、地図上に行き先までの道筋(ルート)を表示し、道案内をするシステムのことです。

ナビゲーションシステムを使うと、初めて通る道や、道に迷ったときでも、自分の今いる場所がすぐに分かり、行きたい場所に案内してくれます。

本機は、GPS衛星からの信号を受信して現在地を測定(表示)する方法(GPS航法)を使用しています。さらに車の速度や動きを検出して現在地を測定(表示)する方法(自立航法)を使用することもできます。自立航法を行うには、別売の自立航法ユニット(KX-GNG05)が必要です。(P.123ページ)

GPS(グローバル・ポジショニング・システム)航法について

GPS航法とは、米国国防総省により打ち上げられているGPS衛星からの信号を受信し、現在の位置を測定するシステムです。

3個以上のGPS衛星からの信号を受信すると、現在地を表示します。

4個以上のGPS衛星からの信号が受信できるとき、現在地の誤差は約30~200mくらいです。障害物などのために、3個以下のGPS衛星からの信号しか受信できないときは、さらに現在地のずれが大きくなる可能性があります。

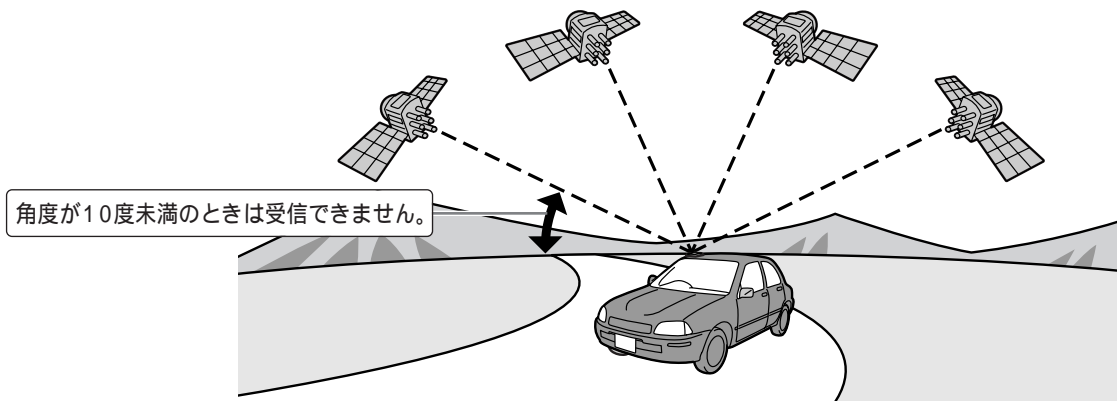

お知らせ







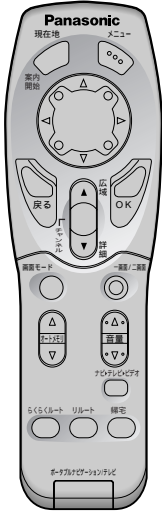

- GPS衛星は米国国防総省により管理されていますので、意図的に精度が変更される場合があります。
- GPS衛星は配置が悪いと、4個以上のGPS衛星からの信号を受信できても、一時的に現在地のずれが大きくなったり、現在地を表示しなかったりすることがあります。

付属品を確認する

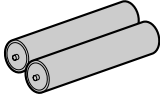
万一不備な点がございましたら、お買い求めの販売店へお申し付けください。

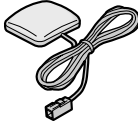
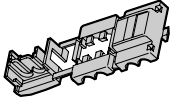
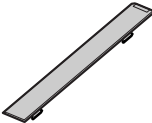
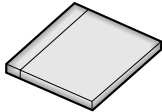
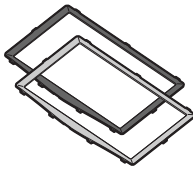
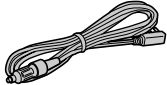
付属品を別にお買い上げになる場合は、お買い求めの販売店にご相談ください。

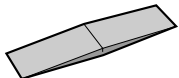
- 本体を取り付けるためのスタンドは別売です。別途お買い求めください。(P.22、127ページ)

付 属 品			
リモコン(10キー付き)  1個	これだけリモコン  1個	単3形乾電池 (リモコン(10キー付き)用)  2本	コイン形リチウム電池 (これだけリモコン用)  (品番: CR2032) 1個
		GPSアンテナ (コード長さ: 約5m)  1個	圧着式コネクタ (パーキングブレーキセンサー コード接続用)  1個
チューナーコネクタカバー  1個	地図ディスク (株)ゼンリン製SUPER全国版7 拡張フォーマット専用 (2002年3月発行)  1枚	きせかえパネル  ブルー・ワインレッド 各1個	カーバッテリーコード (長さ: 約2m) パーキングブレーキセンサー コード付  1本
コードクランパー (GPSアンテナコード用)  3個	防水パッド (GPSアンテナコード用)  1個	FM多重用(VICS)ロッドアンテナ (KX-GT60Vのみ)  1個	<div style="border: 1px solid black; padding: 5px;"> コードクランパー 3個 六角レンチ 1個 防水パッド 1個 両面テープ 1個 </div>

添 付 品

- 保証書: 1式
- 取扱説明書
〔リモコン(10キー付き)操作編〕(本書): 1冊
- 別冊「これだけリモコン操作ガイド」: 1冊
- マップコードインデックス(ドライブ編): 1冊
(2002年3月発行)
- VICS情報有料放送サービス契約約款: 1冊
(KX-GT60Vのみ添付)

各部のなまえとはたらき

本体（正面）

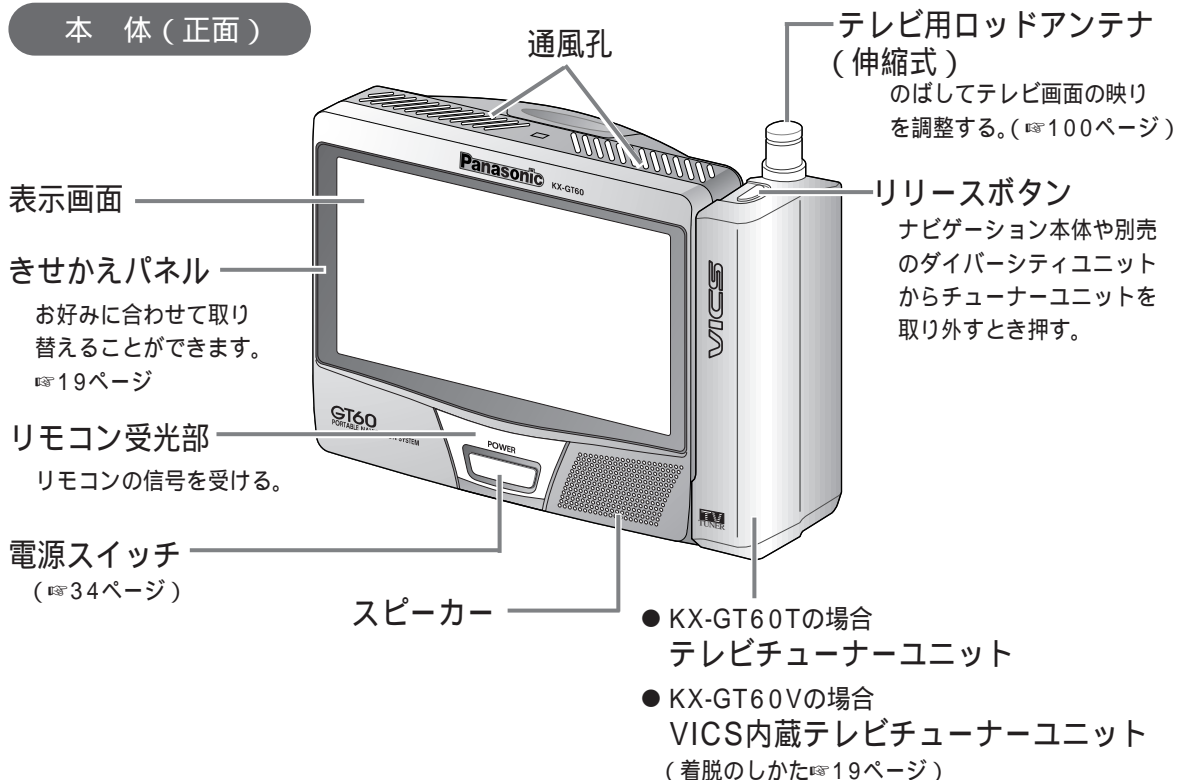

本体（裏面）

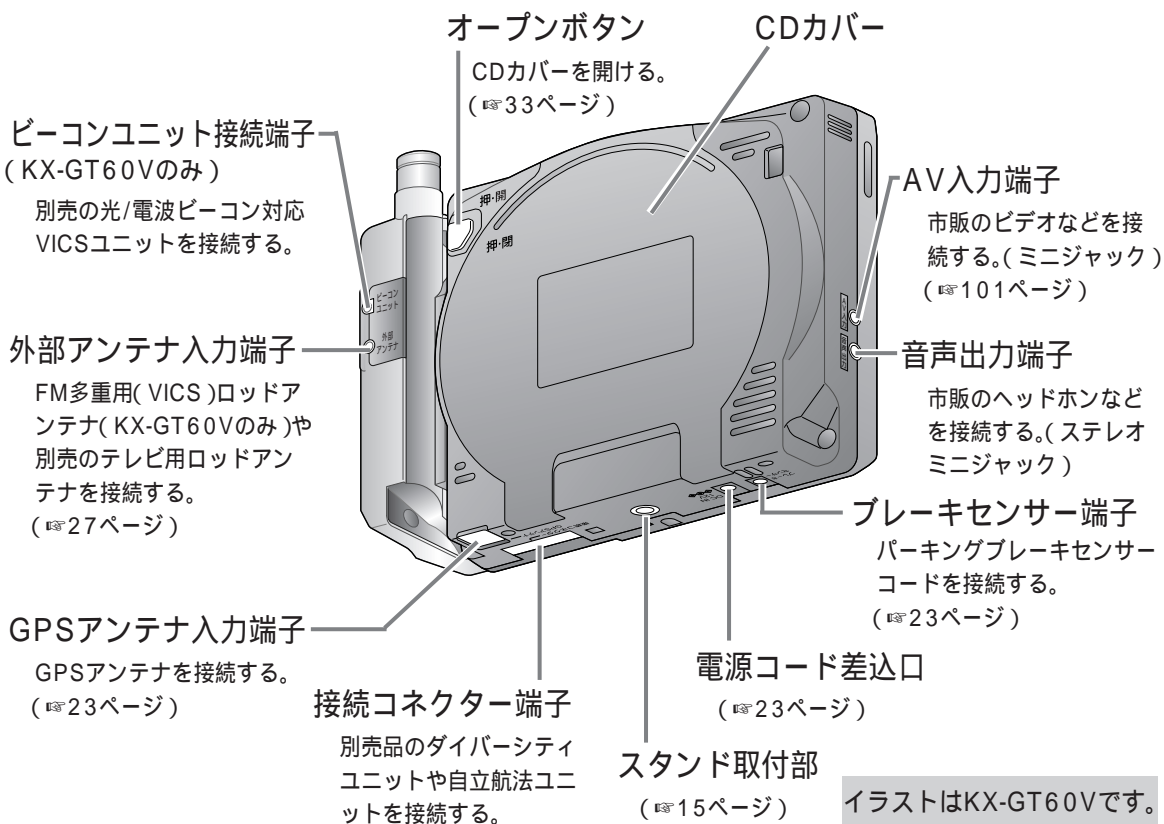

テレビチューナーユニットの着脱のしかた

お願い ● テレビチューナーユニットを着脱するときは、電源を切ってください。

取り外しかた

- 1 リリースボタンを押したまま(1)、テレビチューナーユニットを矢印の方向に取り外す(2)

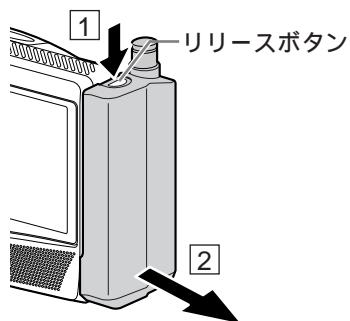

- 2 付属のチューナーコネクタカバーを取り付ける

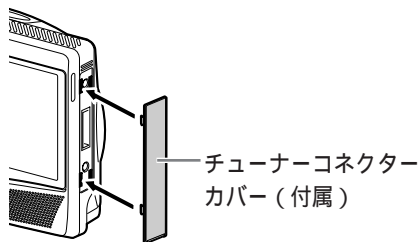

● テレビチューナーユニットを外したときは、チューナーコネクタカバーを取り付けてください。

取り付けかた

- 1 チューナーコネクタカバーを取り外す

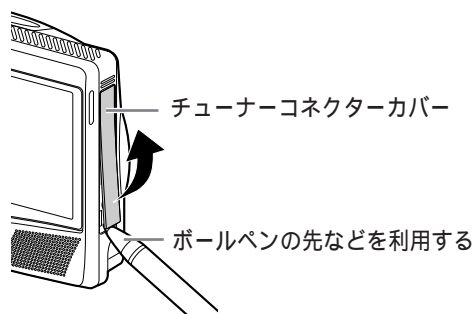

- 2 本体とテレビチューナーユニットのコネクタの位置を合わせて取り付ける

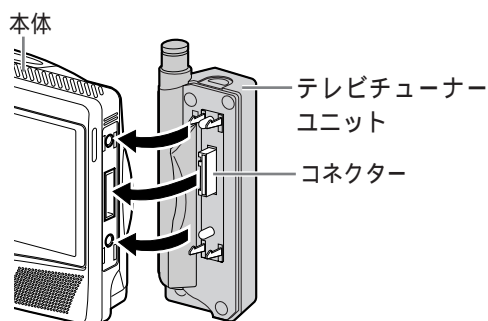

きせかえパネルの取り替えかた

- 1 付属のチューナーコネクタカバーなどを使って、きせかえパネルを下側から取り外す

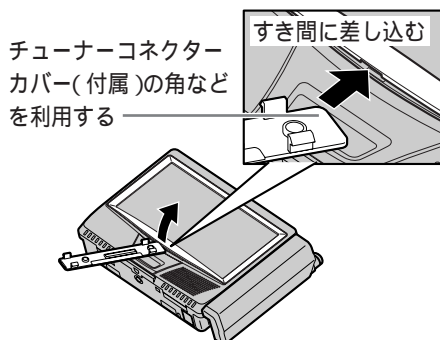

- 2 きせかえパネルの下側の突起を本体に差し込み(1)、上側を本体にはめ込む(2)

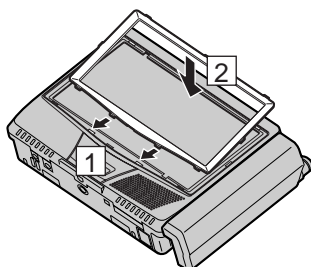

- 3 〇の部分(10カ所)をしっかりと押さえる

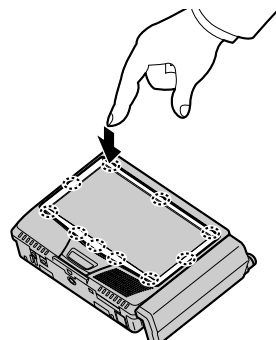

お願い

● 取り替え後、きせかえパネルがきちんとはめ込まれていて、パネルに浮きがないか確認してください。

各部のなまえとはたらき

リモコン(10キー付き)フリップを閉じているとき

縮尺/チャンネルキー

広域(▲) ...表示中の地図画面より
広い範囲を表示する。
詳細(▼) ...表示中の地図画面より
詳しく表示する。
(☞39ページ)

- メニュー画面のページ送りをする。
(☞42ページ)
- テレビのチャンネルを選ぶ。
(☞99ページ)

戻るキー

- 選択中のメニューを前の画面
や地図画面に戻したり、動作
を取り消す。

画面モード切替キー

- 案内中の画面を切り替える。
(☞59ページ)
- テレビ画面/ビデオ画面で表示
サイズを切り替える。
(☞100ページ)

オートメモリキー

- テレビのチャンネルを登録する。
(☞98ページ)
- 登録したチャンネルを選ぶ。
(☞98ページ)

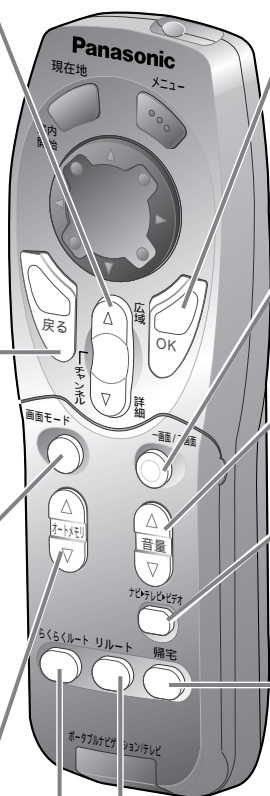

OKキー

- 選んだ項目を決定する。(☞42ページ)
- OKメニューを表示する。
(☞44ページ)
- テレビ画面/ビデオ画面の明るさを調
整する。(☞101ページ)

一画面/二画面切替キー

- 案内中の画面を一画面と二画面に切
り替える。(☞61ページ)

音量キー

- 音量を調整する。(☞41、100ページ)

ナビ▶テレビ▶ビデオ
画面切替キー

- 地図画面とテレビ画面/ビデオ画面を
切り替える。(☞98ページ)

帰宅キー

- 自宅までのルートを作り、案内を
始める。(☞53ページ)

リルートキー

- 案内中、ルートから外れたときに、
目的地または、経由地までのルート
を作り直す。(☞66ページ)

らくらくルートキー

- 現在地からカーソル位置までのルートを作り、案内を始める。
(☞46ページ)

これだけリモコンについての説明は、
別冊「これだけリモコン操作ガイド」を
お読みください。



これだけリモコン

リモコン(10キー付き) フリップを開いているとき

現在地/案内開始キー

- 現在地を表示し、案内を開始する。
(☞36、53ページ)
- リクエスト音声ガイドを使用する。
(☞63ページ)
- テレビのチャンネル番号を表示する。
(☞100ページ)

カーソルキー

- 画面の地図を8方向に移動したり、メニューの項目を選ぶ。
(☞39、42ページ)
- テレビ画面/ビデオ画面で画面の調整をする。(☞101ページ)

削除/マップコードキー

- 入力した文字を1文字削除する。
(☞86ページ)
- マップコードで場所を探す。
(☞92ページ)

かな英/変換キー

- 入力できる文字の種類を変えたり、ひらがなを漢字に変換する。
(☞86ページ)

リモコン送光部

- 本体のリモコン受光部に向けて操作する。

メニューキー

- メインメニューを表示する。
(☞42ページ)
- テレビ画面/ビデオ画面の映像を調整する。(☞101ページ)

10キー(テンキー)

- 文字や数字を入力する。
- 文字や数字入力するとき以外は、 TEL (0) を押し、電話番号で場所を検索できる。(☞91ページ)
- テレビのチャンネルを選ぶ。
(2桁のチャンネルは CH を押してから入力する。)(☞99ページ)

確定キー

- 入力した文字や数字を確定する。
(☞86ページ)

フリップ

- 10キーを操作するときを開く。



リモコン(10キー付き)の使いかた

- 本体のリモコン受光部に向けて操作してください。

キーの操作音について

キーを押すと「ピッ」と鳴ります。
(テレビ/ビデオ表示中は鳴りません。)
「ピピピ」と連続して鳴ったときは、そのキーがはたらかないことをお知らせします。