

主な付属品・添付品の確認

万一不備な点がございましたら、お買い上げの販売店へお申し付けください。

リモコン

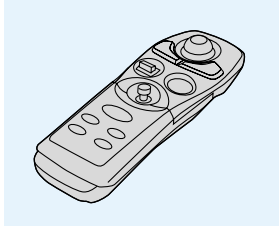

リモコンホルダー

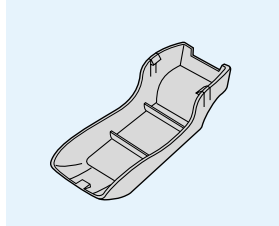

単3形乾電池

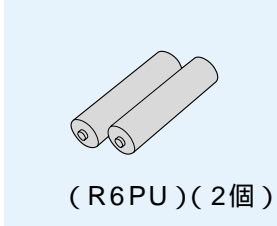

ボイスコントロール用マイク

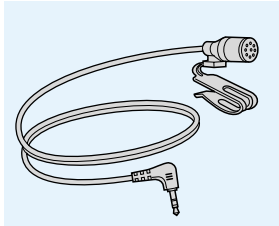

ボイスコントロール用リモコン

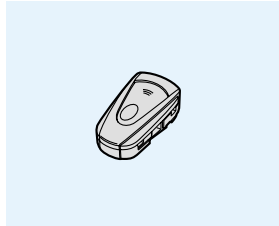

リチウム電池



専用地図ディスク

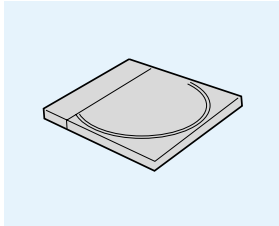

GPSアンテナ

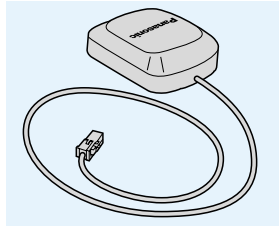

ビーコンアンテナ

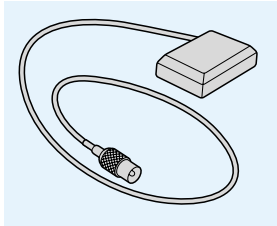

インダッシュTV

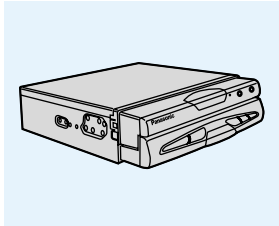

クリーニングクロス

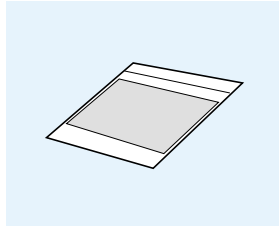

TVアンテナ

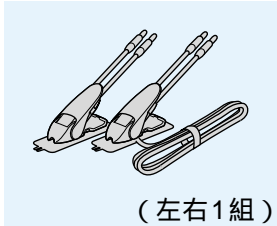

取付・配線部品一式

(取付説明書を参照)

添付品

取扱説明書(基本編/応用編/かんたんガイド)
取付説明書
保証書
お客様ご相談窓口一覧表

各部のなまえとはたらき

インダッシュテレビ

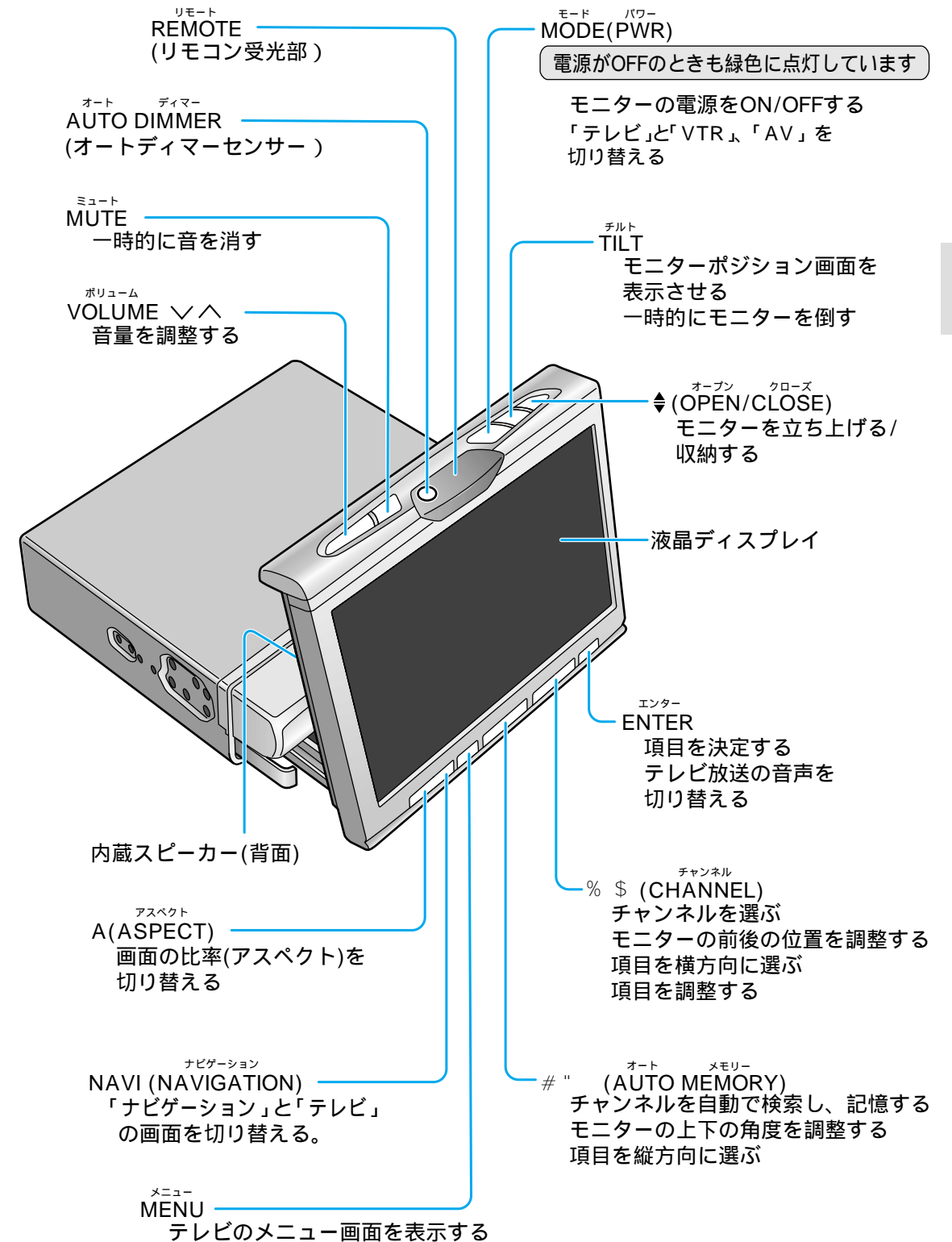

使う前の準備

各部のなまえとはたらき
主な付属品・添付品の確認

リモコン (ナビゲーション操作時)

ナビ/テレビ切り替え (NAVI/TV)
リモコンの操作をナビゲーション用とテレビ用に切り替える

NAVI TV

ナビゲーションを操作するときはNAVI側に切り替えてください。

ジョイスティック/決定
ジョイスティック
地図をスクロールする
項目を選ぶ
決定
選んだ項目に決定する
サブメニューを表示する

戻る
ひとつ前の状態に戻す

戻る
メニュー/行き先
メニュー画面を表示する

広域/詳細
地図の縮尺を切り替える

現在地
現在地の地図を表示する

3Dキー
地図の傾きを切り替える
地図を回転する

発声/訂正
ボイスコントロールを起動する

モード
「ナビゲーション」と「テレビ」の画面を切り替える

ビュー
地図の種類を切り替える

二画面
1画面/2画面を切り替える

操作画面
2画面時、操作する画面を切り替える

文字
文字の入力モードを切り替える

10キー
数字や文字を入力する

検索 (*)
住所施設サブメニューを表示する

クリア/VICS
文字入力時、文字を削除する
ルート案内中、VICS情報を表示する

ダイレクト (#)
ワンタッチ探索画面を表示する

ふたを開くとき、強く引っ張らないでください。
はずれたり、壊れたりする場合があります。

リモコン (テレビ操作時)

ナビ/テレビ切り替え (NAVI/TV)
リモコンの操作をナビゲーション用とテレビ用に切り替える

NAVI TV

テレビを操作するときはTV側に切り替えてください。

ジョイスティック/決定
ジョイスティック
チャンネルを選ぶ
項目を選ぶ
項目を調整する
決定
テレビ放送の音声を切り替える
項目を決定する

POWER
モニターの電源をON/OFFする

戻る
メニュー
テレビのメニュー画面を表示する

広域/詳細
音量を調整する

現在地
メニュー
テレビのメニュー画面を表示する

3Dキー
音量を調整する

発声/訂正
メニュー
テレビのメニュー画面を表示する

モード
「テレビ」と「ビデオ1、2」を切り替える

ビュー
アスペクト
ASPECT
画面の比率 (アスペクト) を切り替える

二画面
アスペクト
ASPECT
画面の比率 (アスペクト) を切り替える

ボイスコントロール用リモコン

発声/訂正
ボイスコントロールを起動する

解除
ボイスコントロールを中止する

10キー
チャンネルを記憶させる
数字の入力でチャンネルを選ぶ

使う前の準備

各部のなまえとはたらき

リモコンの準備

電池の入れかた

1 ふたを開ける。

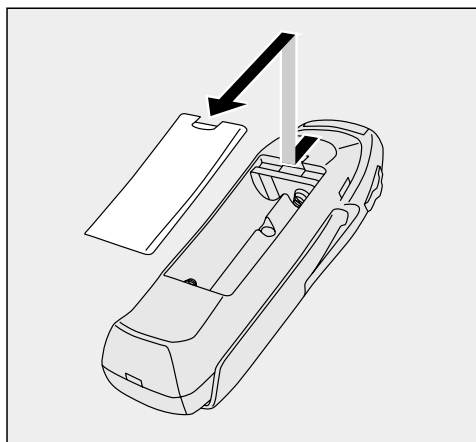

2 電池を入れる。

使用電池：単3形乾電池（R6PU）2個
電池寿命：通常の使用状態で約5ヶ月
（マンガン乾電池 / 常温時）

お願い

電池の⊕⊖表示をよく確かめて入れてください。
電池は早めに交換してください。
指定外の電池を使ったり、新・旧電池や違う種類の電池を一緒に使用しないでください。

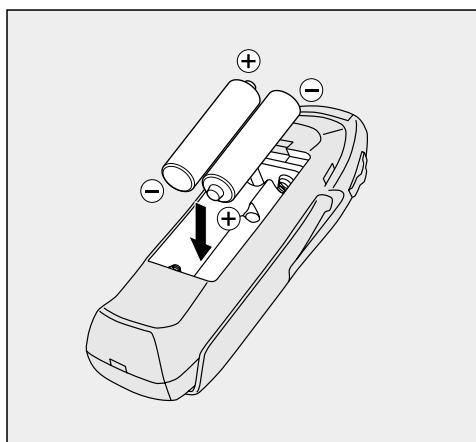

3 ふたを閉める。

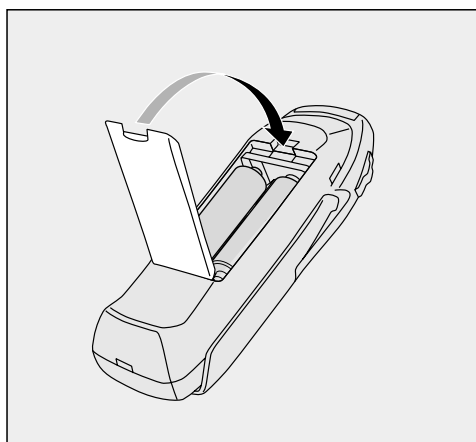

お願い

電池がはずれないように、リモコンのふたをしっかりと閉めてください。

リモコンホルダーの取り付けかた

1 底面に両面テープを貼り付ける。

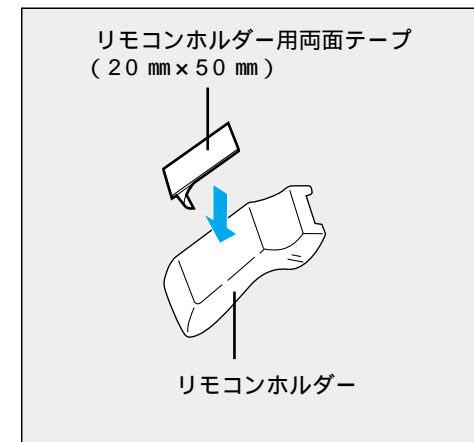

2 裏紙をはがし、固定する。

お願い

右図は、取り付けの一例です。運転の妨げにならない位置に取り付けてください。
直射日光のあたるダッシュボードの上などには、取り付けないでください。高温により変形することがあります。

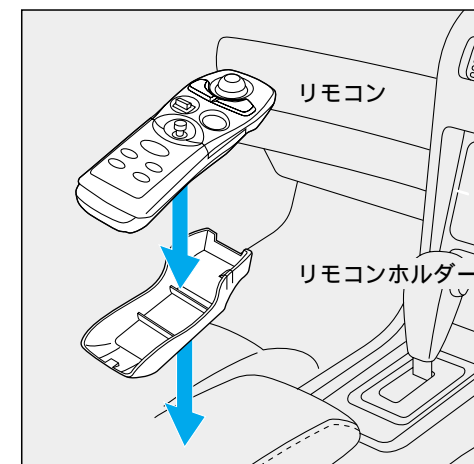

使う前の準備

リモコンの準備

電源を入れるには

1 車のエンジンをかける。 または、ACCに入れる。

ナビゲーションの電源が入ります。
エンジンを切ると、ナビゲーションの
電源も切れます。



2 ふたを開け、 地図ディスクを入れる。

必ずふたを閉めてください。
ディスクを入れる前に、すでにディスク
が入っていないか確認してください。

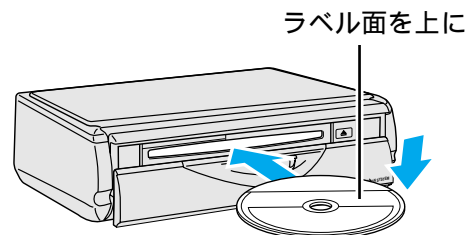

3 モニターを立ち上げる。

立ち上げの途中で止まったときは、
電源ボタンを押してモニターを収納し、
もう一度立ち上げ直してください。

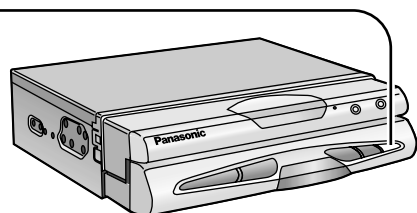

4 モニターの電源を入れる。

テレビ画面が表示されたときは、
NAVI ボタンを押して、ナビゲーション
画面に切り替えてください。

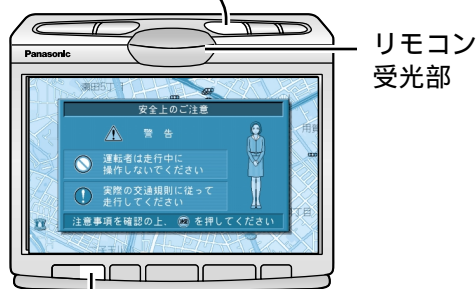

5 警告画面が表示されたら、注意事項を確認して リモコンの決定を押す。

自車位置とその周辺の地図（現在地画面）
が表示されます。

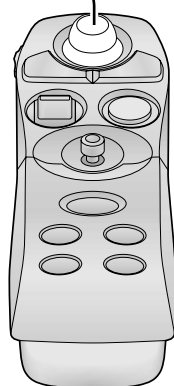

リモコン受光部に向け
て操作してください。

初めて使うときは

取り付け後、初めて使うときは、自車位置を割り出すデータが蓄積されていないので、自車位置が正確に表示されない場合があります。これは、下記の手順に従ってしばらく走行すると、自車位置を正確に表示ようになります。

1 現在地 を押して、 現在地画面を表示させる。

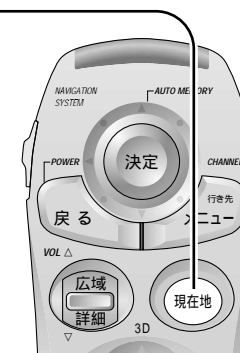

使う前の
準備

2 現在地画面でGPSマークが 表示されていることを確認する。

GPSマークが表示されないときや点滅
するときは、GPS衛星からの受信状態を
確認してください。（「基本編」）



GPSマーク

初めて使うときは
電源を入れるには

3 見通しの良い道路を、そのまま しばらく走行する。 （約30分間）

地図画面上の自車マークの位置と実際の
自車位置との誤差が補正されます。

自車位置が正しく表示されないときは

以下のような原因が考えられます。

設置や接続が正しくない

取り付け・配線を確認してください。（「取付説明書」「基本編」）

ビルの谷間などを走行した（GPS衛星からの信号を受信できなかった）

GPS衛星からの受信状態を確認のうえ、見通しの良い道路を走行してください。

別の車に本機を載せ替えたとき/同じ車でタイヤをローテーションした・交換した
距離補正をリセットしてください。（「基本編」）