

# ナビゲーションの操作

<b>地図の紹介</b> .....	<b>42</b>
市街地図 .....	42
広域地図 .....	42
都市高マップ .....	43
案内図表示 .....	43
拡大図表示 .....	44
<b>地図の見かた</b> .....	<b>46</b>
地図画面 .....	46
現在地画面 .....	48
地図モード画面 .....	49
ルート案内中の画面 .....	50
<b>地図の操作</b> .....	<b>51</b>
地図を動かす (スクロール) .....	51
縮尺を切り換える .....	51
市街地図に切り換える .....	52
向きを切り換える (ノースアップ/ヘディングアップ) .....	52
1 画面 / 2 画面、 2D / 3Dを切り換える .....	53
3Dの地図の角度を調整する .....	54
3Dの地図を回転させる .....	55
2 画面時の右画面を操作する .....	55
地図・案内図・拡大図を切り換える .....	56
都市高マップに切り換える .....	57
地図上に表示するランドマークを選ぶ (ランドマークセレクト) .....	58
地図上のタッチキーを消去する .....	59
地図を拡大して表示する .....	59
<b>MP 250 MP 150</b> VICs情報を表示させる道路を 切り換える .....	60
地図に表示させる VICs情報を設定する .....	61
地図上に表示される VICs情報 (レベル3) .....	62

<b>行き先までのルートを作るには</b> .....	<b>64</b>
ルート案内を中止する .....	65
ルートを消去する .....	65
<b>行き先を探す</b> .....	<b>66</b>
登録ポイントで探す .....	66
住所で探す .....	66
電話番号で探す .....	66
以前検索した履歴で探す .....	68
名称 (施設名) で探す .....	68
おでかけストラダとは .....	70
おでかけストラダを利用する .....	72
おでかけプランを編集する .....	72
主要施設を探す .....	74
周辺の施設をジャンルで探す (周辺ジャンル) .....	74
マップコードで探す .....	74
自宅を登録する .....	76
自宅に帰る .....	76
地図から直接探す .....	76
<b>ルートを探索する</b> .....	<b>78</b>
行き先に設定する .....	78
ルートを消去して、 行き先を新たに設定する .....	78
経由地に設定する .....	80
デパートなどの提携駐車場を検索する .....	80
<b>探索結果画面から設定・確認する</b> .....	<b>82</b>
ルート情報を見る .....	82
5つの条件のルートから選ぶ .....	82
ルートをシミュレーションする .....	82
季節規制区間を回避する .....	82
経由地・目的地を編集する .....	84
通過道路を編集する .....	86
入口 / 出口 ICを編集する .....	88
区間ごとの探索条件を変更する .....	88

<b>ルートを確認する</b> .....	<b>90</b>
全ルート図で確認する .....	90
オンルートスクロールで確認する .....	90
ジャンプ・スクロール先の 地点を編集する .....	90
<b>ルート探索について</b> .....	<b>92</b>
区間ごとの探索条件について .....	92
<b>MP 250 MP 150</b> VICs経路探索について .....	92
曜日時間規制探索について .....	93
細街路探索について .....	93
横付け探索について .....	94
スマート ICを通るルートについて .....	94
<b>ルート案内中に</b> .....	<b>95</b>
ルートからはずれたとき .....	95
<b>MP 250 MP 150</b> ルート案内中の VICs経路探索 .....	95
ルート案内中の曜日時間規制探索 .....	96
ルート案内以外の音声案内 .....	96
到着予想時刻表示を切り換える .....	97
現在地・交差点の音声案内を聞く .....	97
<b>ルート音声案内について</b> .....	<b>98</b>
<b>もう一度ルートを探索する (再探索)</b> ..	<b>100</b>
条件を変えて再探索する .....	100
<b>地点を登録する (登録ポイント)</b> .....	<b>102</b>
地図から登録する .....	102
メニューから検索した施設を登録する ..	102
登録ポイントを消去する .....	102
登録ポイントの情報を見る .....	104
登録ポイントの情報を修正する .....	104
<b>迂回したいエリアを登録する</b> (迂回メモリー) .....	<b>106</b>
迂回メモリーを登録する .....	106
迂回メモリーを消去する .....	106
迂回メモリーの情報を修正する .....	106

<b>MP 250 MP 150</b> ビックス VICs情報を見る .....	<b>108</b>
VICsとは .....	108
VICs情報を受信すると .....	108
緊急情報を受信すると .....	108
事象・規制マークの内容を確認する .....	108
受信する FM放送局を選ぶ .....	110
文字情報 / 図形情報 / 割込情報を見る ..	110
<b>歩行用ナビゲーションとして使う</b> (おでかけウォーク) .....	<b>112</b>
おでかけウォークとは .....	112
おでかけウォークを起動する .....	113
おでかけウォークを終了する .....	113
おでかけウォーク使用時の留意点 .....	113

# 地図の紹介

## 市街地図

縮尺

25 m

50 m



建物の形まで、詳細に表示されます。  
(一部地域のみ)

50 mの縮尺の広域地図を表示中に、**市街図**をタッチすると表示されます。



3D表示に切り換えると、建物が立体的に表示されます。

- 市街地図を表示させたまま、市街地図が収録されていない地域に移動すると、自動的に50 m縮尺の広域地図に切り換わります。

## 広域地図

- 道幅が5.5 m以上の道路を走行中は、細街路は表示されません。
- 走行中に地図を動かすと、細街路は表示されません。

縮尺

50 m

⋮

200 km



### ■ ビジュアルシティマップ

ビジュアルシティマップ表示「する」(P. 140) に設定されているときに表示されます。

建物の形状が表示され、道路の幅に応じて異なる太さの道路が表示されます。

- 地図色を「フレッシュ」に設定すると、街区を色分けし、市街情報をより際立たせます。(P. 140)

縮尺

50 m

⋮

200 km



### ■ スタンダードマップ

ビジュアルシティマップ表示「しない」(P. 140) に設定されているときに表示されます。

道路の幅に関わらず、道路の太さが均一の、シンプルな地図が表示されます。

## 都市高マップ

縮尺

200 m

400 m

800 m

1.6 km



ルート案内中に都市高速道路を走行すると表示されます。

都市高速のIC・JCTの名称、路線番号がわかりやすく表示されます。

- 200 m～1.6 km以外の縮尺で都市高速道路を走行しても、都市高マップには切り換わりません。
- 自動表示する／しないの設定ができます。(P. 140)
- 手動で切り換えるには (P. 57)

## 案内図表示

### 一般道路では



### ■ レーンリスト

レーンのある分岐交差点と通過する交差点の名称、車線情報が表示されます。

- 約700 m手前から
- 自転車からレーンのある分岐交差点までの間に、レーンのある交差点を4つ以上通過(直進)する場合は表示されません。
- レーンのある分岐交差点が連続する場合、最初の分岐交差点までのレーンリストが表示されます。
- 自動表示する／しないの設定ができます。(P. 142)
- 手動で切り換えるには (P. 56)



### 高速道路では



### ■ ハイウェイマップ

都市高速、都市間高速道路、一部の有料道路を走行すると自動的に表示されます。

SA・PA・IC・JCTの名称、自転車からの距離、SA・PAの施設がわかりやすく表示されます。

-   をタッチすると、スクロールできます。
- ルート案内していないときは、都市間高速走行時のみ表示されます。(最大10施設まで)
- 手動で切り換えるには (P. 56)

## 拡大図表示

- ルート案内中に自動的に表示されます。

### 一般道路では



#### ■ 交差点拡大図

交差点までの距離、交差点名称、曲がる方向が表示されます。

- 約 300 m 手前から
- 直進でも表示される場合があります。
- 表示する／しないの設定ができます。(P.142)
- 2D／3Dを切り換えられます。(P. 140)



#### ■ 立体交差点拡大図

立体交差点で表示されます。

- 約 300 m 手前から
- 直進でも表示される場合があります。
- 交差点拡大図表示の設定に連動して表示する／しないの設定が切り換わります。



#### ■ ハイウェイ入口案内

都市高速の入口付近で表示されます。

- 約 300 m 手前から
- 交差点拡大図表示の設定に連動して表示する／しないの設定が切り換わります。

### 高速道路では



#### ■ ハイウェイ分岐図

高速道路や主要有料道路を走行中に、分岐点までの距離、方面案内、分岐方向が表示されます。

- 約 1 km 手前から
- 直進でも表示される場合があります。
- 表示する／しないの設定ができます。(P. 142)



#### ■ ETC 拡大図

料金所手前でレーン拡大図が表示されます。

- 表示する／しないの設定ができます。(P. 142)
- レーンの種類は下記のマークで表示されます。

	ETC専用レーン
	ETC/一般混在レーン
	一般レーン
	種類が不明なレーン
	同じ種類のレーンが4つ以上続く
	表示できないレーンがある

※ 表示は実際のレーン運用と異なる場合があります。必ず、実際の状況に従って運転してください。

### 拡大図を消去・再表示するには



補助地図

- 地図スクロール (P. 51) と向きの切り換え (P. 52) ができます。

補助地図から

**拡大解除** をタッチする。

- 拡大図が消去されます。

■ 拡大図を再表示させるには

**案内切換** をタッチし、切り換えたい拡大図を選ぶ。(P. 56)





# 地図の見かた

## 地図画面

### 方位マーク

(地図の向きを表示)

 **ノースアップ**  
(北が上の地図)

 **ヘディングアップ**  
(進行方向が上の地図)  
タッチすると、地図の向きが切り換わります。(P. 52)

 **100m** 現在の縮尺を表示。

### GPS GPSマーク

GPS衛星による自車位置の測定を行っているときに表示されます。

**MP 250 MP 150**

**VICS 9:45 VICSマーク**

FM-VICSの情報が提供された時刻を表示。(P. 62)

### タッチキー OFF

タッチキーを消去します。

●再表示するには

 にタッチする。



### 詳細 詳細 / 広域 広域

地図の縮尺が切り換わります。(P. 51)

### 市街図 市街図

市街地図に切り換わります。(P. 52)

### 事故多発地点マーク

●表示する / しないの設定ができます。(P. 140)

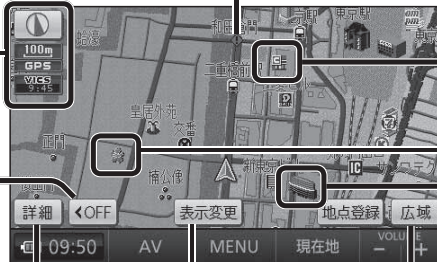

### 表示変更 表示変更

表示変更メニューを表示。(P. 53)

### ランドマーク

目印となる施設などを地図上にマークで表示します。(縮尺: 25 m ~ 800 m)

- 表示させるランドマークを選択できます。(P. 58)
- 施設の情報を表示させることができます。(P. 58)

### シーズンレジャーランドマーク

桜と紅葉の季節になると観光スポットの場所をマークで表示します。(縮尺: 25 m ~ 800 m)

- 表示する / しないの設定ができます。(P. 140)

### 立体ランドマーク

全国の有名施設を地図上に立体ランドマークで表示します。(縮尺: 25 m ~ 800 m)

- 表示する / しないの設定ができます。(P. 140)
- 市街地図を 3D で表示している場合は、立体ランドマークは表示されません。

## 凡例

表示	内容
	高速・有料道路 (青)
	国道 (赤)
	主要地方道 (緑)
	一般都道府県道 (緑)
	他の道路 (灰色) (巾 5.5 m 以上)
	他の道路 (灰色) (巾 3 ~ 5.5 m)
	JR
	私鉄
	水路 (水色)
	都道府県境
	緑地 (緑)
	庁舎・敷地など (灰色)
	官公庁
	都道府県庁
	市役所・東京 23 区役所
	町村・東京以外区役所
	NTT
	銀行・信用金庫

表示	内容
	デパート・スーパーなど
	ホテル・旅館など
	ビル
	工場
	灯台
	神社
	寺院
	教会
	霊園・墓地
	城跡
	警察署
	消防署
	郵便局
	インターチェンジ (緑)

表示	内容
	スマート IC (紫)
	サービスエリア
	パーキングエリア
	交差点
	駐車場
	駅
	フェリーのりば
	港湾
	空港・飛行場
	道の駅
	踏切 (黄)
	ボトルネック踏切 (橙)
	学校
	幼稚園

表示	内容
	病院・医院
	電力会社・発電所
	海水浴場
	アイススケート場
	ヨットハーバー
	競技場・体育館
	キャンプ場
	公園
	温泉
	山
	名所・観光地など
	ゴルフ場
	スキー場
	その他の施設

- 凡例はビジュアルシティマップが「する」に設定されているときの内容です。ビジュアルシティマップが「しない」に設定されている場合は、簡略化して表示されます。(→ P. 140)
- 地図データの整備上、すべての施設等を表示していません。
- 改善のため予告なく変更することがあります。

# 地図の見かた

## 現在地画面

現在地 にタッチすると、現在地画面が表示されます。



**レーン看板表示**  
交差点の車線情報を表示。

**道路名称・交差点名称表示**  
走行中の道路名称や、次に通過する交差点名称を表示。

**踏切案内表示**  
踏切にさしかかると表示。

**合流案内表示**  
高速道路の合流地点にさしかかると表示。

**カーブ案内表示**  
急なカーブにさしかかると表示。  
●カーブの形状や走行速度によっては、表示されない場合があります。  
●案内する／しないの設定ができます。(P. 142)

**地点登録 地点登録**  
現在地がポイントとして登録されます。(P. 102)

**自車マーク**  
自車位置と進行方向を表示。  
●デザインを変更できます。(P. 140)

## 地図モード画面

現在地からスクロールすると(P. 51) 地図モード画面になります。



**地図スクロール地名表示**  
カーソルの中心付近の地名や道路名称が表示されます。(縮尺: 50 m~ 3 km)  
●表示する／しないの設定ができます。(P. 140)

**地図の中心にカーソルを表示。**

**目的地セット 目的地セット**  
カーソルの位置が行き先(目的地)または経由地に設定されます。(P. 76)

**地点登録 地点登録**  
カーソルの位置がポイントとして登録されます。(P. 102)

自車位置からカーソルまでの距離を表示。

## ルート案内中の画面

### 通過道路マーク

通過道路 (P. 86) に設定した場所が、 と表示されます。

- 通過道路を 2 つ設定した場合、2 つ目の通過道路は、 と表示されます。

### 案内ポイントマーク

車線案内、交差点名称、拡大図などが表示される地点にマークが表示されます。

- (赤): 拡大図が表示される地点
- (灰): 信号機がない交差点\*
- : 信号機がある交差点\*

\* 交差点名称またはレーン看板が表示される交差点のみ。

### 目的地方向直線

現在地から次の経由地・目的地の方向を直線で表示。

- 表示する／しないの設定ができます。(P. 140)

### 案内レーン看板表示

交差点の、通るべき車線を青色で表示。

### 案内ルート

目的地までの案内ルートを表示。

### 到着予想時刻表示

### 残距離表示

目的地または経由地に到着する予想時刻と道なりの距離が表示されます。

- ルートからはずれた場合は、目的地までの直線距離と方向を示す矢印が表示されます。
- 経由地 (P. 80) を設定している場合、目的地・各経由地の中から到着予想時刻・残距離を表示させる地点を選べます。(P. 97)

### 案内切替 案内表示切替

案内表示切替メニューを表示。(P. 56)



### 再探索 再探索

再探索メニューを表示。(P. 100)

### 目的地・経由地マーク

目的地 (P. 78) に設定した場所が、 と表示されます。

- 経由地 (P. 80) を設定した場合は、 ~ と表示されます。

例：経由地を 2 つ設定した場合

- : 最初の経由地
- : 2 つ目の経由地
- : 目的地

## 地図を動かす (スクロール)

### 1 地図画面をタッチする。

- タッチした地点が画面の中心になり、カーソル () が表示されます。(地図モード画面)
- 地図スクロール時の地名表示が「する」に設定されているときは、画面中心付近の地名や道路名称、道路番号が表示されます。



### 2 スクロールしたい方向をしばらくタッチする。

- タッチしているあいだ、スクロールし続けます。(連続スクロール)\*
  - 地図の中央部をタッチすると低速で、周辺(端)をタッチするほど高速でスクロールします。
- \* 走行中に操作した場合は、タッチした地点が地図の中心になります。

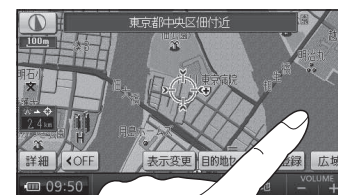

### お知らせ

- 地図モード画面で地図の向き・縮尺を切り替えても、**現在地** をタッチすると、もとの設定に戻ります。
- スクロールさせた 3D の地図は、回転させることができます。(P. 55)
- 市街地図は、走行中にスクロールできません。

## 縮尺を切り換える

### 詳細 / 広域 をタッチする。

- タッチし続けると、ズームアウト/ズームインのイメージで縮尺が切り換わります。(走行中は、ズームアウト/ズームインできません。)
- 縮尺の範囲は、50 m ~ 200 km です。
- 25 m 縮尺は、市街図でのみ表示できます。
- 縮尺バーにタッチすると、タッチした縮尺に切り換わります。

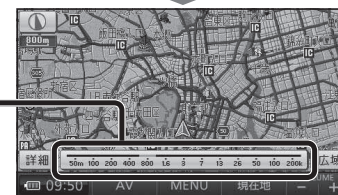



# 地図の操作

## 市街地図に切り換える

広域地図を 50 m縮尺で表示させ、**市街図** をタッチする。

- 50 m縮尺の市街地図に切り換わります。
- 50 m縮尺の市街地図を表示中に**詳細**をタッチすると、25 m縮尺の市街地図に切り換わります。



## 広域地図に戻すには

市街地図を 50 m縮尺で表示させ、**広域** をタッチする。

- 50 m縮尺の広域地図に切り換わります。

### お知らせ

- 市街地図が収録されていない地域では、市街地図を表示できません。
- 市街地図を表示させたまま、市街地図が収録されていない地域に移動すると、自動的に 50 m縮尺の広域地図に切り換わります。

## 向きを切り換える（ノースアップ／ヘディングアップ）

ヘディングアップ（進行方向が上の地図）と、ノースアップ（北が上の地図）を切り換えられます。

ヘディングアップから  
ノースアップに切り換える

 をタッチする。

- ノースアップに切り換わります。



ノースアップから  
ヘディングアップに切り換える

 をタッチする。

- ヘディングアップに切り換わります。



### お知らせ

- 地図モード画面表示中は、ノースアップからヘディングアップに切り換えられません。
- 3D画面は、ノースアップに切り換えられません。（ヘディングアップのみ）

## 1 画面／2 画面、2D／3Dを切り換える

1 **表示変更** をタッチする。

- 表示変更メニューが表示されます。



2 **2D/3D/2画面** をタッチする。

- 2D／3D／2画面切替メニューが表示されます。



3 切り換えたい画面にタッチする。

### お知らせ

- 2画面時の左画面は、1画面時と同じ操作ができます。



-  平面（2D）の  
1画面表示



-  立体（3D）の  
1画面表示



-  左画面が平面（2D）  
2D 2画面の 2画面表示



-  左画面が立体（3D）  
3D 2画面の 2画面表示



# 地図の操作

## 3Dの地図の角度を調整する

- 1 MENU → 設定 をタッチする。  
● 設定メニューが表示されます。



- 2 ナビ設定 をタッチする。

- ナビ設定画面が表示されます。



- 3 3D地図表示設定の 変更する をタッチする。

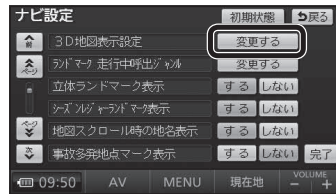

- 4 傾き調整アイコンをタッチして調整する。

- 傾きが小さくなる
- 傾きが大きくなる
- 初期状態 を選ぶと、傾きがお買い上げ時の状態に戻ります。



- 5 セット をタッチする。

- 3Dの地図に切り換えたとき、設定した角度で表示されます。



## 3Dの地図を回転させる

3Dの地図をスクロールさせると、回転させることができます。

- 左向き / 右向き をタッチする。

- 左向き : 地図が時計回りに回転します。
- 右向き : 地図が反時計回りに回転します。



### お知らせ

- 現在地 をタッチすると、回転前の向きに戻ります。
- 3Dの現在地画面および2Dの地図は、回転させることはできません。
- 走行中は、回転させることはできません。

## 2画面時の右画面を操作する

右画面は、縮尺と向き(ノースアップ/ヘディングアップ)が切り換えられます。また、右画面設定メニューから、下記の操作ができます。

- 1 右画面をタッチする。

- 右画面設定メニューが表示されます。



- 2 各項目を設定する。

### 3D表示

右画面が3Dに切り換わります。  
・再度タッチすると、2Dに切り換わります。

### ランドマーク表示

右画面にランドマークを表示します。  
・再度タッチすると消去されます。  
・表示させるランドマークを選ぶには → P. 58

### VICS表示 (MP250 MP150)

右画面にVICS情報を表示します。  
・再度タッチすると消去されます。  
・表示させるVICS情報を選ぶには → P. 60



縮尺を切り換えられます。

### お知らせ

- 3D表示の角度・表示されるランドマーク・VICS情報は、左画面と同じです。



# 地図の操作

## 地図・案内図・拡大図を切り換える

### 1 現在地画面表示中に、案内切換をタッチする。

- 案内表示切換メニューが表示されます。



### 2 地図・案内図・拡大図を選ぶ。

- 選んだ地図・案内図・拡大図に切り換わります。



## 地図・案内図・拡大図の種類

**レーンリスト** : レーンリストに切り換わります。

**拡大図** : 交差点拡大図・立体交差点拡大図・ハイウェイ入口案内のいずれかに切り換わります。

**ETC拡大図** : ETC拡大図に切り換わります。

**ハイウェイマップ** : ハイウェイマップに切り換わります。

**分岐図** : ハイウェイ分岐案内に切り換わります。

### お知らせ

- 切り換えられる地図・案内図・拡大図は、走行中の道路やルートの状態によって異なります。
- 切り換えられる案内図・拡大図がひとつしかない場合、案内切換をタッチするごとに地図・案内図・拡大図が切り換わります。
- 各地図・案内図・拡大図については、P. 42 ~ P. 45 をご覧ください。

## 通常の地図表示に戻すには

### 案内表示切換メニューから、



をタッチする。

- 通常の地図表示に戻ります。



## 都市高マップに切り換える

### 1 ルート案内中、都市高速道路走行時に表示変更をタッチする。

- 表示変更メニューが表示されます。



### 2 都市高マップ表示をタッチする。

- 都市高マップに切り換わります。



### お知らせ

- 都市高マップは、ルート案内中に都市高速を走行している場合のみ表示できます。
- 200 m ~ 1.6 km以外の縮尺の地図が表示されているときは、都市高マップに切り換えられません。
- 2画面表示中は、左画面が都市高マップに切り換わります。

## 都市高マップを解除するには

### 表示変更メニューから、



をタッチする。

- 広域地図に切り換わります。



# 地図の操作

## 地図上に表示するランドマークを選ぶ (ランドマークセレクト)

### 1 表示変更メニュー (P. 53) から、



ランドマークセレクトをタッチする。

- ランドマークセレクト画面が表示されます。



### 2 ランドマークを選ぶ。

- ショートカットからランドマークを選ぶと、選んだランドマークが表示されます。
- ショートカットの項目は、変更できます。(ランドマーク走行中呼出ジャンル → P. 140)
- **表示解除** : 選択中のランドマークがすべて解除されます。
- **施設検索** : 現在地周辺の周辺ジャンル検索を開始します。(P. 74)
- **全ジャンル** : ランドマークのリストが表示されます。(下記)

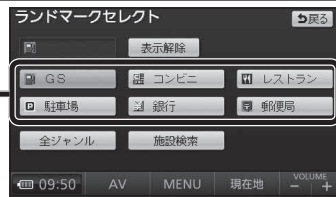

ランドマークを選び(5つまで)

**完了** をタッチする。

- **選択解除** : 右からひとつずつ解除されます。



## ランドマークの情報を見るには

### ランドマークにカーソルを合わせ、

**情報** をタッチする。

- **地点登録** : 登録ポイント(P. 102)として登録されます。
- **ルートが設定されていないとき**
- **目的地セット** : 行き先に設定されます。(P. 78)
- **ルートが設定されているとき**
- **新規目的地** : 現在のルートを消去し、行き先に設定されます。(P. 78)
- **追加目的地** : 経路地に設定されます。(P. 80)



## 地図上のタッチキーを消去する

タッチキーを消去すると、地図画面の見える範囲が広がります。

**<OFF** をタッチする。

- 地図上のタッチキーが消去されます。



## タッチキーを再度表示させるには

**ON>** をタッチする。

- 再度タッチキーが表示されます。



## 地図を拡大して表示する

表示変更メニュー (P. 53) から、



拡大表示をタッチする。

- 地図・ランドマーク・地図上の文字が2倍に拡大されて表示されます。
- タッチキーおよびメニュー画面は、拡大表示されません。
- 市街地図は拡大表示できません。



## 拡大を解除するには

表示変更メニューから、



拡大解除をタッチする。

- 拡大を解除し、もとの画面に戻ります。



# 地図の操作

## VICS情報を表示させる道路を切り換える **MP 250** **MP 150**

### 1 表示変更メニュー (P. 53) から、**VICS** をタッチする。

- VICSメニューが表示されます。



### 2 表示させたい道路を選ぶ。

- **全て** : 高速道路・一般道路の情報が表示されます。(お買い上げ時の設定)
- **高速道のみ** : 高速道路の情報のみ表示されます。
- **一般道のみ** : 一般道路の情報のみ表示されます。
- **非表示** : VICS情報を表示しません。



#### お知らせ

- 地図上に表示される VICS情報については P. 62 をご覧ください。
- VICSを受信する FM放送局を選んでください。(P. 110)

## 地図に表示させる VICS情報を設定する **MP 250** **MP 150**

### 1 VICSメニュー (P. 60) から、**表示設定** をタッチする。



### 2 表示させたい情報を選ぶ。

- タッチするごとに、表示/非表示が切り換わります。



- **渋滞混雑** : 渋滞情報 (渋滞・混雑) (お買い上げ時の設定: 表示)
- **渋滞なし** : 渋滞情報 (渋滞なし) (お買い上げ時の設定: 表示)
- **規制情報** : 事象・規制マーク (お買い上げ時の設定: 表示)
- **駐車場** : 駐車場、SA・PA情報 (お買い上げ時の設定: 非表示)
- **道路種別表示** : 道路種別表示 (お買い上げ時の設定: 表示)

### 3 **完了** をタッチする。

- 設定した内容で、地図上に VICS情報が表示されます。



#### お知らせ

- 地図上に表示される VICS情報については P. 62 をご覧ください。
- VICSを受信する FM放送局を選んでください。(P. 110)

## 道路種別表示について

道路種別表示を ONにすると、VICS情報受信中も、一般道の種類 (国道、主要地方道、一般都道府県道など) ごとに道路が色分けして表示されます。

OFFにすると、VICS情報受信中は一般道が下記のように色分けされます。

- 緑 : VICS情報提供の対象となる道路
- 灰 : VICS情報提供の対象外の道路



## 地図上に表示される VICS情報 (レベル3) MP250 MP150

### VICSマーク



#### タイムスタンプ

情報が提供された時刻を表示

- 受信した時刻ではありません。
- 表示する交通情報がないときは、時刻は表示されません。
- ルート案内中、ルート上の情報により背景を色分けします。
  - ・ 赤：渋滞あり
  - ・ 橙：混雑あり
  - ・ 黄：規制あり
  - ・ 灰：情報なし
 または渋滞・規制・混雑なし

- タイムスタンプの表示が赤（渋滞）または黄（規制）のときにタイムスタンプをタッチすると、渋滞・規制の音声案内を聞くことができます。

#### お知らせ

- 本機を車載用吸盤スタンドに取り付けていないときは、VICS情報は表示されません。

### 渋滞情報

道路の進行方向の矢印の色で表示されます。

色	渋滞度	内容	表示スケール
赤	渋滞	交通の流れが非常に悪い	25 m } 800 m
橙	混雑	交通の流れがやや悪い	
緑	渋滞なし	交通の流れが良い	

- 表示のしかたを設定できます。(P. 60)

### 駐車場、SA・PA 情報

形状	色	混雑度	内容	表示スケール
P PA	青	空車	利用が可能	25 m } 800 m
	赤	満車	ほぼ満車	
	橙	混雑	利用率が高い	25 m } 400 m
黒	不明	情報がない		
R PA	赤	閉鎖	閉鎖されている	

- 表示する／しないの設定ができます。(P. 61)

### 事象・規制マーク

道路上の事象・規制がマークで表示されます。

マーク	内容	マーク	内容
☒	事故	🚫	進入禁止
🚗	故障車	🚦	対面通行
🚧	障害物、路上障害	🚶	徐行
🚧	工事	🚫	大型通行止め
🧊	凍結	🚫	入口閉鎖
🚧	作業	🚫	入口制限
🚫	通行止め・閉鎖	🚫	出口規制
🚧	片側交互通行	🚫	速度規制
🚧	チェーン規制	🚫	車線規制
🚧	イベント(行事など)	❄️	雪
🚫	右折禁止	☔	雨
🚫	左折禁止	⚠️	注意
🚫	直進禁止	🔥	火災

- 表示スケールは、マークによって異なります。

#### 例)

- (進入禁止) : 25 m~ 800 m
- (入口閉鎖) : 25 m~ 800 m
- (事故) : 25 m~ 200 m
- (工事) : 25 m~ 200 m
- 通行止め、出入口の閉鎖区間は、黒い線で表示されます。(表示スケール: 25 m~ 800 m)
- マークの内容を確認できます。(P. 108)
- 表示する／しないの設定ができます。(P. 61)

### ハイウェイマップ表示中は

- 渋滞・混雑区間：道路を色分けして表示

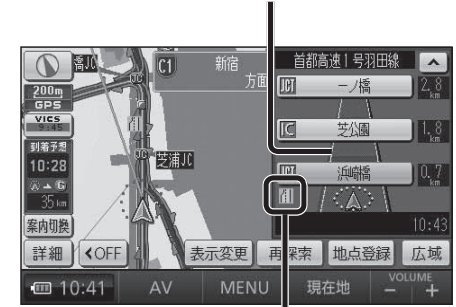

- 規制情報：区間ごとにマークを表示 (2 件まで)

# 行き先までのルートを作るには

## 行き先を探す

### 1 探しかたを選ぶ。

#### ■ メインメニュー



#### ■ 行き先メニュー



- 登録ポイント ..... P. 66
- 住所 ..... P. 66
- 電話番号 ..... P. 66
- 履歴 ..... P. 68
- 名称 ..... P. 68
- おでかけストラダ ..... P. 72
- 主要施設 ..... P. 74
- 周辺ジャンル ..... P. 74
- マップコード ..... P. 74
- 自宅 ..... P. 76

行き先メニューでよく使う項目をメインメニューに設定しておくと、簡単に行き先を探せます。(P. 39)

### 2 施設を検索し、リストから選ぶ。

例：主要施設



- 名称が長い場合は、末尾まで表示されない場合があります。
- あかさたなタッチキー  
リストが50音順に並んでいるときに表示されます。
- 「あ」「か」「さ」「た」「な」「は」「ま」「や」「ら」「わ」の行ごとにリストを切り換えます。

#### ■ スクロールタッチキー

- ▲/▼ : 前/次の項目に移動
- ▲/▼ : 50音順: 前/次の音に移動  
マーク順: 前/次のマークに移動  
ページ順: 前/次のページに移動  
種類順: 前/次の種類に移動

## 行き先に設定する

### 3 目的地セットを選ぶ。探索結果画面を表示。



カーソルの位置を微調整できます。

- **情報** : 施設の情報が表示されます。\* (P. 78)
  - **提携P** : 検索した施設と提携している駐車場が検索されます。\* (P. 80)
- ※情報が無い場合は選べません。
- **すでにルートがある場合は**  
**新規目的地** で行き先、**追加目的地** で経由地を設定できます。(P. 78 ~ P. 81)

## ルート案内を中止する

### 中止するには

設定メニューから、案内中止を選ぶ。



- ルート案内を中止し、ルート表示が消去されます。
- ルートそのものは消去されません。
- 設定メニュー → P. 38

### 再開するには

設定メニューから、案内再開を選ぶ。



- ルート案内が再開されます。

### 4 案内開始を選ぶ。ルート案内を開始。



- 探索結果画面について、詳しくはP. 82 ~ P. 89をご覧ください。

## ルートを消去する

### 1 メインメニューから、目的地消去を選ぶ。



### 2 全消去 → はいを選ぶ。(経由地がある場合のみ)

- ### 3 はいを選ぶ。
- ルートそのものが、消去されます。

# 行き先を探す

## 登録ポイント

で探す

準備

地点を登録してください。  
(P. 102)

1 行き先メニューから  
探しかたを選ぶ。



2 施設を検索し、  
リストから選ぶ。

リストから  
登録ポイントを選ぶ

- **マーク順** : マーク (P. 104) 順で表示
- **登録順** : 登録日付順で表示

## 住所

で探す



住所を選ぶ

都道府県/東京 23 区/  
政令指定都市を選ぶ

市区町村を選ぶ

町名を選ぶ

丁目を選ぶ

- 住所が部分的にしか  
わからないときは、  
**〇〇主要部** を選ぶと、  
その地域の主要部の  
地図が表示されます。

番地指定  
を選ぶ

番地・号を入力し、  
完了を選ぶ

- **修正** : 1 文字削除
- 番地・号は「-」で区切ってください。

該当する住所がない場合は

その地域の主要部の地図が表示され  
ます。

周辺住所  
を選ぶ

リストから  
住所を選ぶ

## 電話番号

で探す



電話番号を  
市外局番から入力し、  
完了を選ぶ

- **修正** : 1 文字削除
- 個人宅の電話番号は  
検索できません。

該当する電話番号がない場合は

入力した市内局番の中心付近の地図が  
表示されます。  
リストから番地・号を選べます。

住所一覧  
を選ぶ

リストから  
住所を選ぶ

地図が表示されます。

- 提携駐車場を検索する ↓ P 80
- 地点を登録する ↓ P 102
- 経由地に設定する ↓ P 80
- 行き先に設定する ↓ P 78

ナビゲーション  
行き先を探す



以前検索した  
**履歴**で探す

## 1 行き先メニューから探しかたを選ぶ。



- 以前目的地・経由地に設定した場所のリストが新しい順に20件まで表示されます。

## 2 施設を検索し、リストから選ぶ。

リストから履歴を選ぶ

- **前回出発地**：前回ルート案内したときに出発地だった場所の地図が表示されます。

**名称** (施設名)  
で探す



名称を入力し、**完了**を選ぶ

- **修正**：1文字削除

リストから施設を選ぶ

- **名称修正**：入力した名称を修正できます。
- さらに施設を絞り込むことができます。(下記)

**自転車位置周辺の施設に絞り込む**

**周辺**を選ぶ

**住所で絞り込む**

**エリア変更** → **都道府県(政令指定都市)**  
**県別で探す** を選ぶ → **市区町村** を選ぶ

- **全エリア**：住所絞り込み解除

**地方で絞り込む**

**エリア変更** → **絞り込む地方** を選ぶ  
**地域で探す** を選ぶ

- **全エリア**：地方絞り込み解除

**ジャンルで絞り込む**

**ジャンル** を選ぶ → **絞り込むジャンル** を選ぶ

- **全ジャンル**：ジャンル絞り込み解除

地図が表示されます。

- 提携駐車場を検索する → P 80
- 地点を登録する → P 102
- 経由地に設定する → P 80
- 行き先に設定する → P 78

## おでかけ ストラダ とは

パソコンで、当社サイト「CLUB＊Strada」からおでかけスポットやおでかけプランをダウンロードし、本機で利用できます。

- **おでかけスポット**  
おすすめの施設の詳細情報・写真・バーコード（QRコード）などを添付した地点情報です。
- **おでかけプラン**  
おでかけスポットを目的地・経由地にしたドライブコースのデータです。
  - ・ **おでかけプランナー**：  
お好みで、おでかけスポットを巡るおでかけプランを編集できます。
  - ・ **おすすめおでかけプラン**：  
当サイトがおすすめするおでかけプランです。
- パソコンでウェブサイト Googleマップ™から検索した地点を、おでかけスポットとして利用することができます。  
詳しくは、サイトをご覧ください。

**1** 下記サイトから、「おでかけストラダ」にログインする。

- **パソコンから**：  
ウェブサイト「CLUB＊Strada」  
URL: <http://club-strada.panasonic.jp>

### お知らせ

- 本機はモバイル版おでかけストラダのデータを利用できません。

**2** おでかけスポット・おでかけプランをダウンロードする

### 準備

おでかけストラダのサービスをご利用になる場合は、必ず当社サイトにカーナビユーザー登録をしてください。

URL: <http://panasonic.jp/car/fan/index.html>

- 付属の「ユーザー登録ハガキ」でご登録された場合でも、サイトでの登録が必要です。  
詳しくは、サイトの案内をご覧ください。

### お知らせ

- おでかけストラダ以外のサービスを利用するには、CLUB＊Stradaの会員登録（無料）が必要です。  
詳しくは、サイトをご覧ください。
- 当社サイトのURLは、予告なく変更することがあります。

**3** ダウンロードしたデータをSDメモリーカードに保存する

- **拡張子**：「SIG」（おでかけスポット）  
「DCF」（おでかけプラン）
- ルートフォルダの直下に保存するか、ルートフォルダの直下に「Strada」または「IMEXPORT」という名称のフォルダを作成し、その直下に保存してください。
- おでかけスポットとおでかけプランのデータはそれぞれ50件まで保存できます。
- ルートフォルダの直下がないフォルダや「Strada」または「IMEXPORT」以外の名称のフォルダには保存しないでください。本機で認識できません。

**4** SDメモリーカードを本機に挿入する

## おでかけストラダを利用する

P. 72

- おでかけプラン
- おでかけスポット

## おでかけストラダ を利用する

### 準備

「おでかけスポット」または「おでかけプラン」のデータをSDメモリーカード（別売）に保存して本機に挿入してください。（P. 70）

## おでかけプランを 編集する

### 1 行き先メニューから 探しかたを選ぶ。



### 2 施設を検索し、 リストから選ぶ。

**おでかけスポット  
を選ぶ**

- おでかけスポットを、新しい順に50件まで表示

**リストから  
施設を選ぶ**

おでかけスポット  
を選ぶ

施設を選ぶ

- **説明**：  
おでかけスポットの  
説明を表示

**決定**を選ぶ

■ **詳細画面**  
画像／バーコードを表示\*

おでかけスポット詳細  
アメヤ横丁  
ヤマ市から発展した大商店街  
住所：東京都台東区上野4  
詳細説明表示

バーコード  
決定

バーコード／画像を切り換える。\*  
\* 情報がある場合のみ。

**おでかけプラン  
を選ぶ**

- おでかけプランを、新しい順に50件まで表示

**リストから  
おでかけプラン  
を選ぶ**

- **説明**：  
おでかけプランの  
説明を表示

**おでかけプラン編集画面で  
プランを編集してください  
(下記)**

### 1 目的地追加 を選ぶ

おでかけプラン編集画面

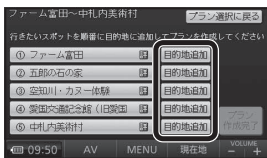

- **プラン選択に戻る**  
おでかけプランのリストに戻ります。
- **詳**の付いた項目を選ぶと、詳細画面（上記）が表示されます。  
この詳細画面には、**決定**は表示されません。

### 2 位置を微調整し、 目的地セット を選ぶ



### 3 追加する位置の 設定 を選ぶ



- 手順1～3を繰り返し、経由地／目的地を設定してください。

### 4 プラン作成完了 を選ぶ

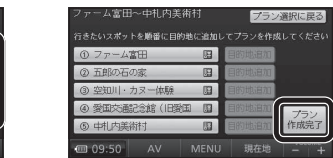

- 設定した条件でルート探索を開始し、探索が完了すると、探索結果画面（P. 65）が表示されます。

地図が表示されます。

- 提携駐車場を検索する ↓ P 78
- 地点を登録する ↓ P 80
- 経由地に設定する ↓ P 102
- 行き先に設定する ↓ P 80



## 主要施設 を探す

### 1 行き先メニューから 探しかたを選ぶ。



- 公共施設・交通機関などの主要施設を、ジャンルから検索できます。
- 主要施設のジャンルは  
→主要施設一覧表  
(P. 171)

### 2 施設を検索し、 リストから選ぶ。

主要施設のジャンル  
を選ぶ

- **全て**：  
主要施設のジャンルを  
すべて表示

検索する都道府県  
を選ぶ

リストから  
施設を選ぶ

## 周辺の施設を ジャンル で探す (周辺ジャンル)



- 指定した地点の周辺の施設を、ジャンルから検索できます。
- 周辺ジャンルは  
→周辺ジャンル一覧表  
(P. 170)

ジャンルを選び、  
完了を選ぶ

- 5ジャンルまで選べ  
ます。

基準点※を選び、  
セットを選ぶ

- 基準点を中心に200件まで表示されます。
- 基準点(検索するエリア)は下記から選べます。
  - **駅からの設定**：  
選んだ駅周辺
  - **住所から設定**：  
選んだ住所周辺
  - **目的地周辺**：  
選んだ目的地・経路地周辺
  - **現在地周辺**：  
現在地周辺を検索
  - **先程設定した場所**：  
前回指定した地点周辺

※ 基準点：検索する範囲の中心となる地点

リストから  
施設を選ぶ

- **ジャンル変更**：  
再度ジャンルを選ぶ
- **エリア変更**：  
再度基準点を選ぶ
- **ルートサイド**：  
ルート沿いの施設を  
絞込み
- **距離順**：  
基準点に近い順に  
並べ換え
- **種類順**：  
ジャンルの種類ごと  
に並べ換え

## マップコード で探す



- マップコードについて、詳しくはP. 163をご覧ください。

マップコードを入力し、  
完了を選ぶ

地図が表示されます。

- 提携駐車場を検索する  
↓ P 80
- 地点を登録する  
↓ P 102
- 経路地に設定する  
↓ P 78
- 行き先に設定する  
↓ P 80

## 自宅を登録する

自宅を登録すると、現在地から自宅までのルートをかんたんに作れます。

初めて自宅を登録するとき

**1** メインメニューから、**自宅へ帰る**を選ぶ

- すでに自宅が登録されている場合、この方法で自宅を登録（変更）することはできません。自宅を変更するときは、現在の自宅を解除してから（P. 104）再度上記手順で登録するか、登録ポイント修正画面から自宅に設定してください。（下記）
- 行き先メニューから**自宅**を選んでも、自宅を登録することはできません。

**2** **はい**を選ぶ

**3** 音声ガイドをする／しないを選ぶ

- はい**：音声ガイドにしたがって自宅登録できます。
- いいえ**：音声ガイドを行いません。

**4** 自宅の場所を検索する

- 現在地から登録**：現在地周辺の地図が表示されます。
- 住所から登録**：住所検索（P. 66）と同じ方法で、自宅の場所を検索してください。

**5** **セット**を選ぶ

- カーソルの地点が、自宅として登録されます。

自宅を変更するとき

**1** 自宅に設定したい地点を登録ポイントとして登録する（P. 102）

**2** 登録ポイント修正画面を表示させる

- 登録ポイント修正画面 → P. 105

**3** **自宅に設定**を選ぶ

**4** **はい**を選ぶ

- 選んだ登録ポイントが、自宅に設定されます。
- 今までの自宅は、通常の登録ポイントとして残ります。

**5** **完了**を選ぶ

## 自宅に帰る

準備

自宅を登録してください。（上記）

行き先メニューから、**自宅**を選ぶ。

- メインメニュー**自宅へ帰る**からも操作できます。

ルートが設定されていない場合

現在地から自宅までのルート探索を開始します

**探索結果画面を表示** → P. 65

ルートが設定されている場合

**地図が表示されます。** ●行き先に設定する → P. 78  
●経由地に設定する → P. 80

## 地図から直接探す

**1** 地図をスクロールさせる（P. 51）

**2** **目的地セット**を選ぶ

**地図が表示されます。** ●行き先に設定する → P.78  
●経由地に設定する → P.80  
●地点を登録する → P.102



# ルートを探索する

ルートが設定されていないときは

行き先に  
設定する

1 地点を検索し、  
地図を表示させる



- 検索のしかた  
→ P. 66 ~ P. 77

2 目的地セットを  
選ぶ



- カーソルの地点を行き先に設定し、ルート探索を開始します。
- **情報**：施設情報画面を表示 (右記)

3 探索結果画面から  
案内開始を選ぶ



- ルート案内を開始します。
- 約 10 秒間操作しなくても、ルート案内を開始します。

お知らせ

- 探索結果画面について詳しくは P. 82 ~ P. 89 をご覧ください。

施設情報画面



- 名称・住所・電話番号が表示されます。
- **目的地セット**：施設を行き先に設定し、ルート探索を開始します。

ルートが設定されているときは

ルートを消去して、  
行き先を  
新たに設定する

1 地点を検索し、  
地図を表示させる



- 検索のしかた  
→ P. 66 ~ P. 77

2 新規目的地を  
選ぶ



- カーソルの地点を行き先に設定し、ルート探索を開始します。(現在のルートは消去されます)
- **情報**：施設情報画面を表示 (右記)

3 探索結果画面から  
案内開始を選ぶ



- ルート案内を開始します。
- 約 10 秒間操作しなくても、ルート案内を開始します。

お知らせ

- 探索結果画面について詳しくは P. 82 ~ P. 89 をご覧ください。

施設情報画面



- 名称・住所・電話番号が表示されます。
- **新規目的地**：施設を行き先に設定し、ルート探索を開始します。(現在のルートは消去されます)
- **追加目的地**：施設を経由地に設定する。(P. 80)



## 経路地に設定する

行き先メニューから検索する

### 1 地点を検索し、地図を表示させる



- 検索のしかた → P. 66 ~ P. 77
- 行き先・経路地合わせて5地点まで設定できます。

### 2 追加目的地を選ぶ



### 3 追加する区間の設定を選ぶ

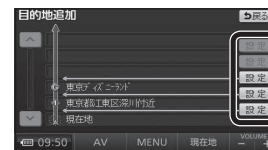

- 最後の区間に追加すると、目的地として設定されます。
- 入口/出口ICや通過道路の前後に設定した場合

### 1 はいを選ぶ

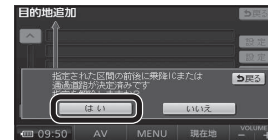

### 2 探索開始を選ぶ

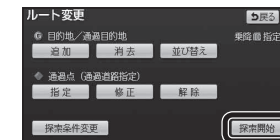

- 通過道路 (P. 86) または入口/出口IC (P. 88) が解除されます。
- **いいえ** を選ぶと、適正なルートが探索できない場合があります。

### 4 探索結果画面から案内開始を選ぶ



- ルート案内を開始します。
- 約 10 秒間何も操作をしないと、ルート案内を開始します。

地図から直接探す

### 1 地図をスクロールさせる



### 2 目的地セットを選ぶ



### 3 追加目的地を選ぶ



- カーソルの地点を次の経路地に設定し、ルート探索を開始します。

### 4 探索結果画面から案内開始を選ぶ



- ルート案内を開始します。
- 約 10 秒間何も操作をしないと、ルート案内を開始します。

## デパートなどの提携駐車場を検索する

### 1 地点を検索し、地図を表示させる



- 検索のしかた → P. 66 ~ P. 77

### 2 提携Pを選ぶ



- 駐車場のリストが表示されます。

### 3 選んだ駐車場の地図を選ぶ



- リストを選ぶと、駐車場の情報を表示。

### 4 行き先・経路地に設定する



- 行き先 → P. 78
- 経路地 → 上記

### お知らせ

- 施設の専用駐車場は青、提携駐車場は緑のPで表示されます。
- 表示される駐車場は、車両情報 (P. 36) の設定に基づいています。
- 提携駐車場がない場合は、**提携P** は表示されません。

## ルート情報 を見る

### 1 探索結果画面から、 情報を 選ぶ



- 区間ごとの通過予想時刻、距離、料金などが表示されます。

### 2 ルート情報を確認する



- ▲ : 目的地方向に進む。
- ▼ : 出発地方向に戻る。
- 地図 : 各地点の地図を表示
- 現在地 : ルート案内を開始

## 5つの条件の ルート から選ぶ

### 1 探索結果画面から 5ルートを 選ぶ



- 5通りのルートが表示されます。
- 同じルートが表示される場合があります。
- 下記の場合、5ルート探索できません。
  - ・ 経由地が設定されているとき
  - ・ 通過道路 (P. 86) や入口/出口 IC (P. 88) を設定したとき
  - ・ ルート変更画面からルート探索したとき

### 2 ルートを選ぶ



- 選んだルートの探索結果画面が表示されます。

#### お知らせ

- ルート変更画面からも探索条件を変更できます。(P. 88)

- おまかせ** : 高速道路・有料道路/一般道路の使用を自動で判断したルート。
- 有料優先** : 高速道路・有料道路を優先して通るルート。
- 一般優先** : 一般道路を優先して通るルート。
- 距離優先** : 距離が短くなるルート。
- 別ルート** : 「おまかせ」の条件で別のルート。
- 全行程一覧表** : ルートごとの走行距離、料金<sup>\*</sup>、所要時間などを比較できます。

## ルートを シミュレーション する

### 探索結果画面から、案内開始を、 シミュレーションを開始するまでタッチし続ける



- シミュレーションを開始します。

### 終了するには

#### 現在地をタッチする

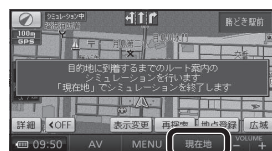

- シミュレーションを終了します。

#### お知らせ

- 走行すると、シミュレーションが終了します。

## 季節規制 区間を 回避する

ルート上に季節規制区間がある場合、規制区間を避けるルートを探せます。

### 1 探索結果画面から、 ルート変更を選ぶ

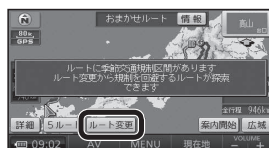

- ルート変更画面が表示されます。

### 2 季節規制回避を選ぶ

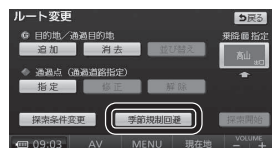

- 季節規制区間を回避するルートが探索されます。

#### お知らせ

- 季節規制メッセージ表示 (P.140) を「する」に設定している場合は、季節規制区間を通るルートが探索されるとメッセージが表示されます。
- 季節規制区間を回避するルートを設定しても、規制区間を通るルートを探せる場合があります。
- 季節規制を回避するルートを探したあと、ルート変更画面から **季節規制通過** を選ぶと、規制区間を通るルートが探索されます。

## 経由地・目的地を編集する

### 1 探索結果画面からルート変更を選ぶ



- ルート変更画面が表示されます。
- 全ルート図 (P. 90) または再探索メニュー (P. 100) から **ルート変更** を選んでも、ルート変更画面を表示できます。

追加する

### 2 追加を選ぶ



### 3 施設を検索し、目的地セットを選ぶ



- 検索のしかた → P. 66 ~ P. 77
- **おでかけスポット** : おでかけスポットから検索できます。
- **地図** : 最後に表示していた地図を表示

### 4 追加する区間の設定を選ぶ



- 経由地・目的地が追加されます。
- 指定された区間の前後に車線1または通過道路が決定されます。指定を解除しますか?
  - **はい** を選び、メッセージが表示された場合は、**はい** を選び、入口/出口 IC または通過道路を解除してください。
  - **いいえ** を選ぶと、適正なルートが探索できない場合があります。

### 5 探索開始を選ぶ



- ルート探索を開始します。



- メインメニューから **目的地消去** を選んでも、経由地・目的地を消去できます。

消去する

### 2 消去を選ぶ



- 経由地が無い → 手順 4へ
- 経由地がある → 手順 3へ

### 3 経由地・目的地を選ぶ

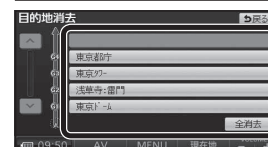

- **全消去** : ルートが消去されます。

### 4 はいを選ぶ



- 選択した経由地・目的地が消去されます。

### 5 探索開始を選ぶ



- ルート探索を開始します。

並び替える

### 2 並び替えを選ぶ

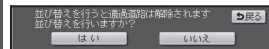

メッセージが表示された場合は、**はい** を選び、入口/出口 IC または通過道路を解除してください。

### 3 並び替える順にタッチする



- **解除** : 並び替えを解除

### 4 完了を選ぶ



- 並び替えを完了します。

### 5 探索開始を選ぶ



- ルート探索を開始します。



## 通過道路を編集する

指定する

### 1 ルート変更画面から指定を選ぶ



- ルート変更画面 → P.84
- 通過道路は2つまで。
- 指定した入口／出口ICの直前または直後の区間に通過道路を指定すると、入口／出口ICが自動的に解除されます。
- 探索結果画面または全ルート図をスクロールさせて、カーソルを指定したい場所に合わせ、**通過道路指定**を選んで、通過道路を指定できます。

### 2 カーソルを指定したい場所に合わせ通過道路セットを選ぶ



### 3 次候補で通過道路を選び、セットを選ぶ



- 通過道路が設定されます。

### 4 指定する区間の設定を選ぶ\*

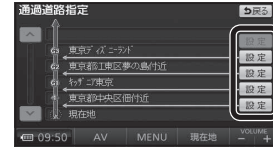

- 設定した区間に、通過道路が追加されます。
- ※ 経由地・他の通過道路・入口／出口ICがある場合のみ。

### 5 探索開始を選ぶ



- ルート探索を開始します。

位置を修正する

### 1 ルート変更画面から修正を選ぶ



- ルート変更画面 → P.84

### 2 修正する通過道路を選ぶ\*

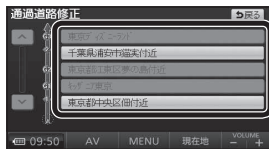

- ※ 通過道路が2つ設定されている場合のみ。

### 3 カーソルを指定したい場所に合わせ通過道路セットを選ぶ



### 4 次候補で通過道路を選び、セットを選ぶ



- 通過道路が修正されます。

### 5 探索開始を選ぶ



- ルート探索を開始します。

解除する

### 1 ルート変更画面から解除を選ぶ

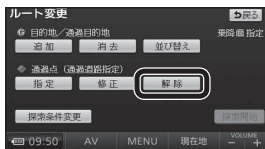

- ルート変更画面 → P.84

### 2 解除する通過道路を選ぶ\*

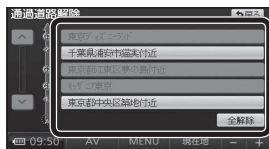

- **全解除**：すべての通過道路が解除されます。
- ※ 通過道路が2つ設定されている場合のみ。

### 3 はいを選ぶ



- 通過道路が解除されます。

### 4 探索開始を選ぶ



- ルート探索を開始します。

## 入口／出口 IC を編集する

### 1 探索結果画面から、IC を選ぶ



- ルート変更画面 (P.84) から IC を選んでも、入口／出口 IC を編集できます。



- 全ルート図 (P.90) から IC を選んでも、入口／出口 IC を編集できます。

### 2 利用したい IC を選ぶ



- 左画面でスクロールすると、中心付近の IC が右画面に表示されます。

### 2 入口解除または出口解除を選ぶ



- 入口／出口 IC 指定が解除され、ルート探索を開始します。

### 3 探索開始 を選ぶ



- 入口／出口 IC が設定され、ルート探索を開始します。

### 指定した IC に複数の出入口がある場合は

### 次候補で入口／出口 IC を選び、セットを選ぶ



- 選んだ出入口が、入口／出口 IC に設定され、ルート探索を開始します。

### お知らせ

- スマート IC を入口／出口 IC に指定すると、スマート IC を通るルートを探ることができます。
- 目的地が高速道路上の場合は、出口の指定はできません。
- 現在地が高速道路上の場合は、入口の指定はできません。

## 区間ごとの探索条件を変更する

### 1 探索結果画面からルート変更を選ぶ



- ルート変更画面が表示されます。

### 2 探索条件変更 を選ぶ



### 3 変更する区間の探索条件を選び、探索開始 を選ぶ

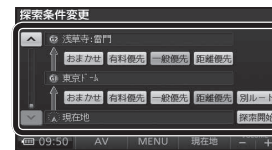

- 設定した条件でルート探索されます。

**おまかせ** : 高速道路・有料道路 / 一般道路の使用を自動で判断したルート。

**有料優先** : 高速道路・有料道路を優先して通るルート。

**一般優先** : 一般道路を優先して通るルート。

**距離優先** : 距離が短くなるルート。

**別ルート** : 現在の探索条件で別のルート。\*

\* 現在地から次の地点までの区間のみ。

# ルートを確認する

## 全ルート図 で確認する

1 ルート案内中に  
表示変更を選ぶ



2 全ルート  
を選ぶ



- 全ルート図が表示されます。

3 全ルート図で  
ルートを確認する



- ルート変更 → P. 84 ~ P. 89
- 通過道路指定 → P. 86 (スクロール時のみ表示されます)
- 情報 → P. 82
- 案内に戻る : ルート案内に戻す

- 入口/出口 ICを編集する → P. 88
- 到着予想時刻表示を切り換える → P. 97

## オンルート スクロール で確認する

1 ルート案内中に  
表示変更を選ぶ



2 オンルートスクロール  
を選ぶ



### お知らせ

- 縮尺切換、ノースアップへの切換ができます。切り換えると、ルートスクロールを停止します。
- 地図をスクロールできます。スクロールさせた地図にルートが見えない場合は、ジャンプ・ルートスクロールはできません。
- ルート沿いの施設 (ジャンル) にジャンプ・スクロールする場合は (下記)、800 mより詳細な縮尺にしてください。

3 オンルートスクロールで  
ルートを確認する



- ◀ : 前の地点\*1 に移動 (ジャンプ)
- ◀ : 前の地点\*1 までルートスクロール\*2
- || : ルートスクロール停止 (ルートスクロール中のみ)
- ▶ : 次の地点\*1 までルートスクロール\*2
- ▶ : 次の地点\*1 に移動 (ジャンプ)
- 設定 : ジャンプ・スクロール先の地点を設定する。(下記)

\*1 ジャンプ・スクロール先の地点は、設定によって異なります。

\*2 ◀ (▶) を選ぶと表示が ◀ (▶) に切り換わります。タッチすると、高速でルートスクロールします。

## ジャンプ・ スクロール先の 地点を編集 する

1 オンルートスクロール  
の画面で設定を選ぶ



出発地・経由地・目的地  
ごとに、ジャンプ・  
スクロールする

ルート沿いの施設  
(ジャンル) にジャンプ・  
スクロールする

2 次の目的地までを  
選ぶ

2 施設を  
ひとつ選ぶ



3 完了を選ぶ

3 次の施設までを  
選ぶ



4 完了を選ぶ

4 完了を選ぶ



- 施設のリストは、ランドマークセレクト (P. 58) の内容と同じです。



# ルート探索について

## 区間ごとの探索条件について

**おまかせ**：高速道路・有料道路／一般道路の使用を自動で判断したルートを探します。

**有料優先**：高速道路・有料道路を優先して通るルートを探します。

**一般優先**：一般道路を優先して通るルートを探します。

**距離優先**：目的地までの距離が短くなるルートを探します。

**別ルート**：現在の探索条件で別のルートを探します。

- 通常はおまかせで探索します。



- 探索条件を変更するには → P. 88、P. 100

### お知らせ

- 一般優先で探索しても、有料道路を含むルートを探する場合があります。

## VICS経路探索について

MP250 MP150

FM VICSの規制情報（通行止など）をもとに、規制の場所を避けたルートを探します。（FM VICSの渋滞情報は考慮されません。）

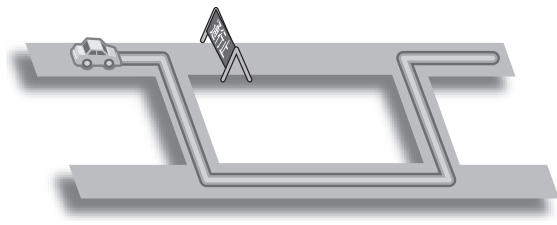

## 曜日時間規制探索について

月・曜日・時間による規制を考慮したルートを探します。

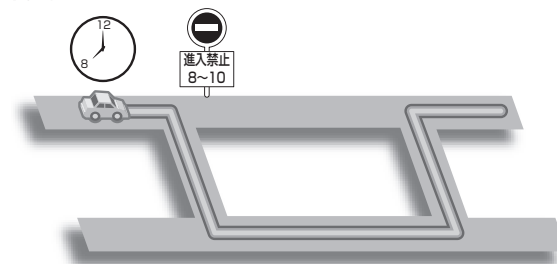

規制があっても案内することがあります。曜日時間規制探索によるルートを通るときは、必ず、実際の交通規制や道路標識などに従って運転してください。

### お知らせ

- 規制区間（常時進入禁止区間を含む）を通るルートを探した場合、ルート上に X（黄色）が表示されることがあります。

## 細街路探索について

通常、ルート探索は、道幅 5.5 m以上の道路を対象に行いますが、出発地・経由地・目的地周辺は、道幅 3 m以上 5.5 m未満の細い道路も含めてルートを探します。

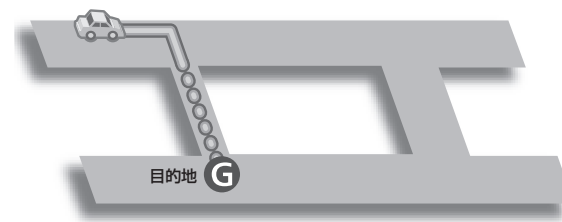

走行できない道路、または交通規制により通行を禁止している道路も含めたルートを探する場合があります。必ず、実際の交通規制や道路標識などに従って運転してください。

### お知らせ

- 細街路のルートは、他のルート色にある縁どりがありません。

## 横付け探索について

目的地が中央分離帯のある道路に隣接している場合、施設の前に到着するように（施設が自車の左側になるように）ルートを探します。

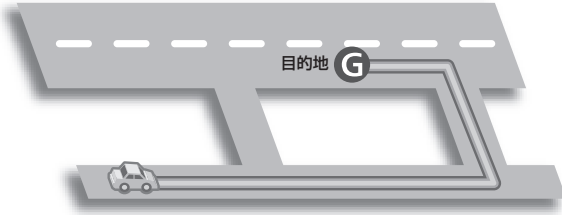

### お知らせ

- 横付け探索することによりルートが遠回りになる場合、横付け探索しないことがあります。

## スマートICを通るルートについて

スマートICを入口／出口ICまたは経由地に設定すると、スマートICを通るルートが探索されます。

その際、スマートICの営業時間は考慮されないため、通行できない時間にスマートICを通るルートが探索される場合があります。

必ず、実際のスマートICの状況に従って通行してください。

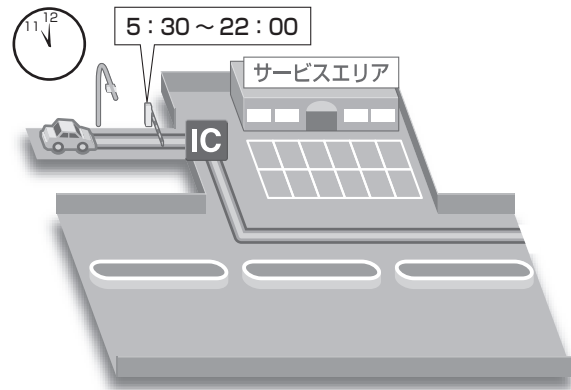

### お知らせ

- スマートICを入口／出口ICまたは経由地に設定しないと、スマートICを通るルートは探索されません。

## ルートからはずれたとき

ルートをはずれても、自動的に再探索します。  
<オートリルート>

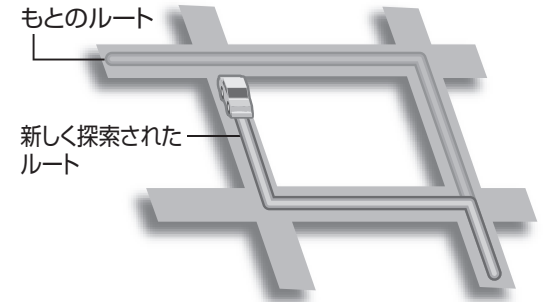

### お知らせ

- 一部の細街路では、オートリルートされない場合があります。
- オートリルートする / しないの設定ができます。(P. 140)

## ルート案内中のVICS経路探索

MP 250 MP 150

FM VICSの規制情報（通行止など）を受信すると、規制を考慮したルートに変更します。

(FM VICSの渋滞情報は考慮されません)

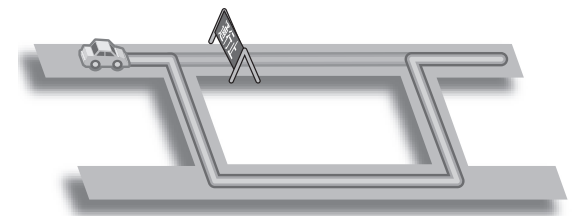

- ルートが変更されたときは、「規制情報が変わりました。」と音声案内します。

## ルート案内中の 曜日時間 規制探索

ルート上の自転車位置周辺の道路の月・曜日・時間による規制を常に確認し、規制がある場合は、それを考慮したルートに変更します。

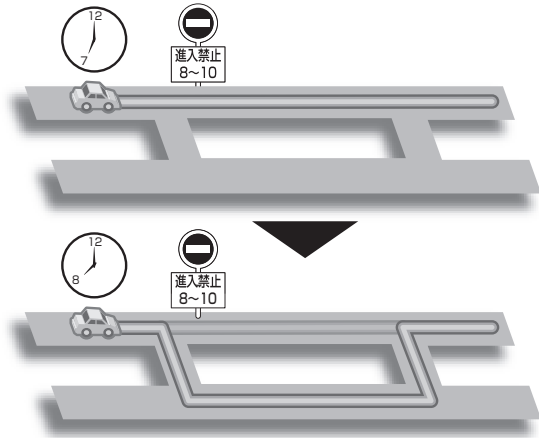

規制があっても案内することがあります。曜日時間規制探索によるルートを通るときは、必ず、実際の交通規制や道路標識などに従って運転してください。

### お知らせ

- 規制区間（常時進入禁止区間を含む）を通るルートを探した場合、ルート上に ✕（黄色）が表示されることがあります。

## ルート案内以外の 音声案内

より快適なドライブのため、ルート案内以外にも様々な音声案内でサポートします。

- 居眠り防止案内
- ハートフル音声

### 居眠り防止案内

長時間の運転中に安全運転を促すため、「長時間の運転お疲れ様です。安全運転を心掛けましょう。」などの音声案内で注意を促します。

### ハートフル音声

状況に合わせて、日付・曜日の案内や挨拶などの音声を出力します。

例：1月1日に電源を入れた場合、「明けましておめでとうございます。」と案内されます。

### お知らせ

- 居眠り防止案内・ハートフル音声の出力は、する／しないの設定ができます。（P. 142）

## 到着予想時刻表示を 切り換える

経由地が設定されている場合は、目的地または各経由地までの到着予想時刻表示／残距離表示に切り換えることができます。



- 選んだ地点の到着予想時刻表示に切り換わります。

### お知らせ

- 経由地が1つしか設定されていない場合は、タッチすることによって目的地と経由地までの到着予想時刻表示／残距離表示が切り換わります。
- ルート確認画面・全ルート図からも、到着予想時刻表示／残距離表示を切り換えられます。

## 現在地・交差点の 音声案内を 聞く

### ルート案内中に 現在地をタッチする

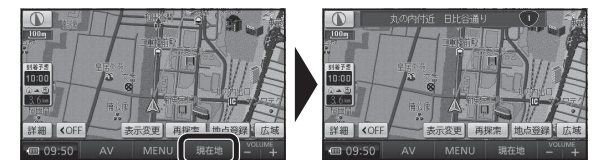

- 現在地の名称を表示して、次の分岐交差点などが案内されます。

### お知らせ

- 現在地の名称は、付近の地名や道路名称、道路番号などで表示されます。また、市区町村の境界付近では、隣の市区町村が現在地として表示される場合があります。



# ルート音声案内について

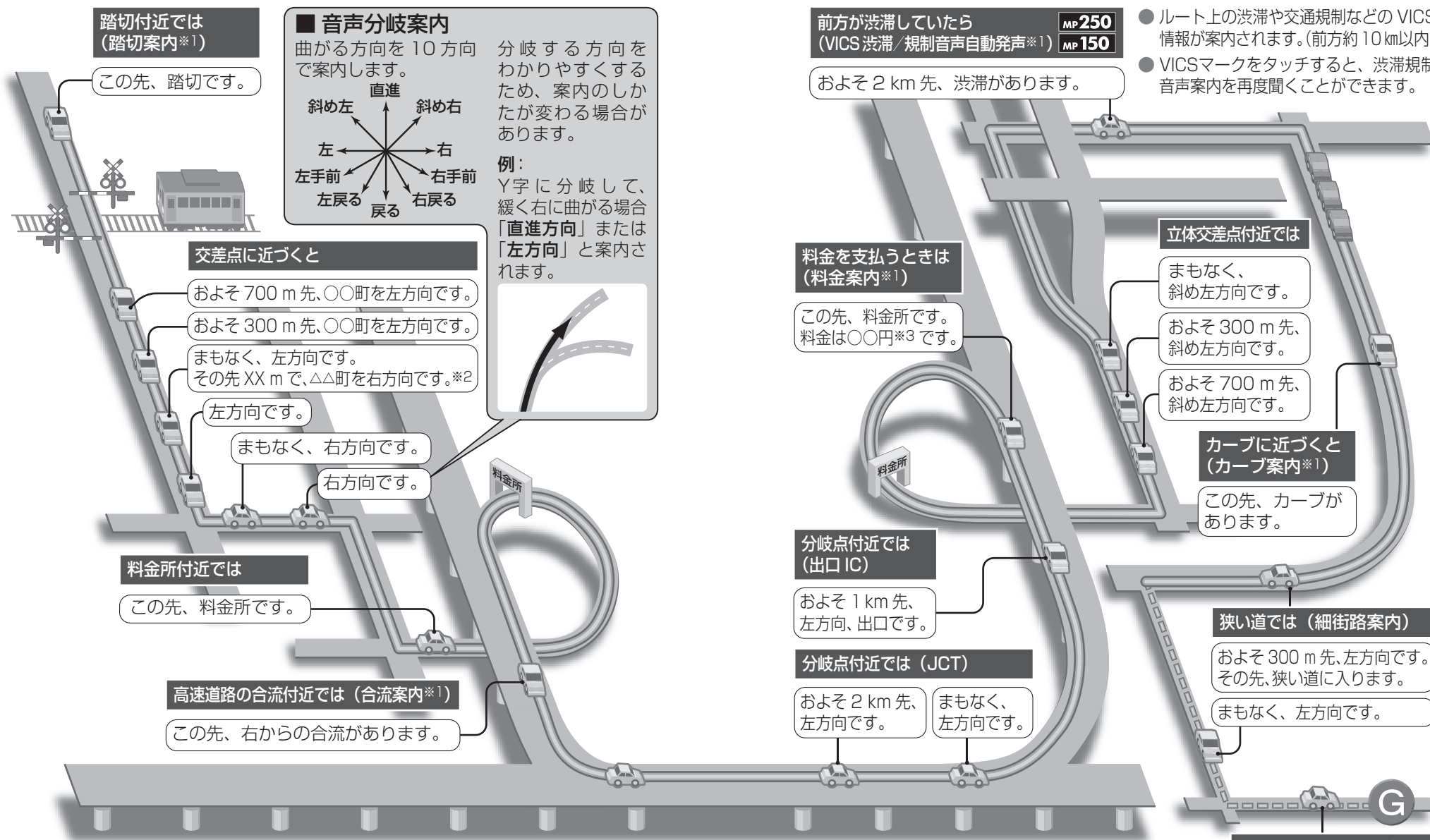

## お知らせ

- VICSが「非表示」に設定されているときは (P. 60)、VICS渋滞/規制音声自動発声されません。それ以外に設定されているときは、一般道・高速道ともに VICS渋滞/規制音声自動発声されます。
- 走行する速度により、一部音声案内が行われなかった場合があります。

- ※ 1 案内する/しないの設定ができます。(P. 142)
- ※ 2 交差点が連続する場合のみ。
- ※ 3 案内される金額は、実際と異なる場合があります。(料金は2009年3月現在)

- 経由地に到着しても、「目的地周辺です」と音声案内されます。

# もう一度ルートを探索する (再探索)

条件を変えて  
**再探索**する

## 1 ルート案内中に **再探索**を選ぶ



- 再探索メニューが表示されます。

### 探索条件を変更する

- おまかせ
- 有料優先
- 一般優先
- 距離優先
- 別ルート

### 次の経由地を 消去する



### 次の通過道路を 解除する



### 次の入口／出口 IC を解除する



### 現在のルート を迂回する



### 高速道路・有料道路 で、誤って一般道路 の案内をされたら



### 一般道路で、誤って 高速道路・有料道路 の案内をされたら



### ルートを変更 するときは



## 2 変更したい 探索条件を選ぶ

- 選んだ条件で再探索されます。

## 2 次の◎消去を選ぶ

- 次の経由地を消去して、再探索されます。

## 2 次の◆解除を選ぶ

- 次の通過道路を消去して、再探索されます。

## 2 IC指定解除を 選ぶ

- 次の入口／出口 IC を消去して、再探索されます。

## 2 周辺迂回を選ぶ

- 自車位置から 2 km 以内を迂回するルートが再探索されます。

## 2 有料道から探索を選ぶ

- 自車位置を高速道路・有料道路に切り換えて、再探索されます。

## 2 一般道から探索を選ぶ

- 自車位置を一般道路に切り換えて、再探索されます。

## 2 ルート変更を選ぶ

- ルート変更画面が表示されます。

### お知らせ

- 次の目的地・経由地、通過道路、入口／出口 IC、までの区間が対象です。(他の区間の条件を変更する→ P. 88)

### お知らせ

- 経由地が設定されていない場合は、**次の◎消去**は表示されません。

### お知らせ

- 経由地、指定した入口／出口 IC (P. 88)が通過道路より手前にある場合は、**次の◆解除**は表示されません。

### お知らせ

- 経由地・指定した通過道路 (P. 86) が入口／出口 IC より手前にある場合は、**IC指定解除**は表示されません。

### お知らせ

- ルートによっては迂回できない場合があります。
- 迂回する距離は設定できません。

### お知らせ

- 対象は、異なる道路種別で隣接している並行な道路のみです。

### お知らせ

- 対象は、異なる道路種別で隣接している並行な道路のみです。

### お知らせ

- ルート変更画面→ P. 84 ~ P. 89

# 地点を登録する (登録ポイント)

## 地図から登録する

### 現在地を登録

現在地画面で  
**地点登録**を選ぶ



- 現在地が登録されます。

### 現在地以外を登録

地図モード画面で  
**地点登録**を選ぶ



- カーソルの位置(地点)が登録されます。

### 登録ポイントについて

- 最大 106 件まで登録できます。(自宅を含む)
- 登録された地点は、マークで表示されます。
- 高速道路上で現在地を登録した場合は、マークで表示されます。
- パソコンを使って、ウェブサイト Google マップ™ からダウンロードした地点を、SDメモリーカードを経由して登録することもできます。(P. 116 ~ P. 119)

## メニューから検索した施設を登録する

行き先メニューから

### 1 行き先メニューから、施設を検索する



- 検索のしかた → P. 66 ~ P. 77

### 2 地点登録を選ぶ



- 地点が登録されます。

設定メニューから

### 1 設定メニューから、登録ポイントを選ぶ



- 登録ポイントメニューが表示されます。
- 設定メニュー → P. 38

### 2 登録ポイントの登録を選ぶ



### 3 登録したい地点を検索する



- 検索のしかた → P. 66 ~ P. 77
- **おでかけスポット** : おでかけスポットから検索できます。
- **地図** : 最後に表示していた地図を表示

### 4 セットを選ぶ



- 地点が登録され、登録ポイント修正画面が表示されます。(P. 105)

## 登録ポイントを消去する

### 1 設定メニューから、登録ポイントを選ぶ



- 設定メニュー → P. 38

### 2 登録ポイントの消去を選ぶ



### 3 登録ポイントを選ぶ

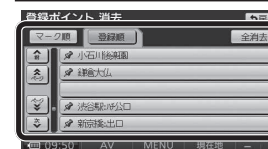

- **マーク順** : マーク(P.104)順に並べ換え
- **登録順** : 登録日付順に並べ換え
- **全消去** → **はい** : すべての登録ポイントが消去されます。

### 4 はいを選ぶ



- 登録ポイントが消去されます。

## 登録ポイントの 情報を見る

### 1 登録ポイントに カーソルを合わせる



- 登録ポイントの名称が表示されます。

### 2 情報を選ぶ



- 登録ポイント情報画面が表示されます。

## 登録ポイント情報画面

登録ポイントの名称・住所・電話番号が表示されます。(情報がある場合のみ)



- **修正**：登録ポイントの情報を修正する。(下記)
- **ルートが設定されていないとき**
- **目的地セット**：行き先に設定されます。(P. 78)
- **ルートが設定されているとき**
- **新規目的地**：現在のルートを消去し、行き先に設定されます。(P. 78)
- **追加目的地**：経由地に設定されます。(P. 80)

## 登録ポイントの 情報を修正 する

### 1 設定メニューから、 登録ポイントを選ぶ



- 設定メニュー→ P. 38

### 2 登録ポイントの、 修正を選ぶ

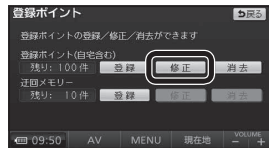

### 3 登録ポイントを選 ぶ

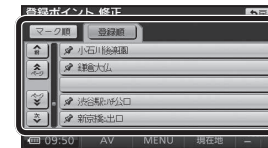

- 登録ポイント修正画面が表示されます。

### 4 登録ポイントの 情報を修正する



- 修正のしかた→下記

### お知らせ

- 登録ポイント修正画面から、登録ポイントの地点のマップコードも確認できます。
- 文字入力のしかた → P. 148

## 修正の しかた

設定項目	操作	音声なし	音声付き	マークなし	完了を選ぶ。
マークを変更する	<b>マーク</b> を選ぶ。	<b>マーク1</b> / <b>マーク2</b> を選ぶ。	<b>音声付き</b> を選ぶ。 ● <b>音確認</b> ：音声を確認できます。 ● <b>方向付きメモリー</b> ：特定の方向から近付いたときのみ音を出すようにできます。方向を指定して、 <b>セット</b> を選んでください。	<b>マーク2</b> を選ぶ。	<b>完了</b> を選ぶ。
自宅に設定する	<b>自宅に設定</b> を選ぶ。	<b>はい</b> を選ぶ。(すでに自宅が登録されている場合のみ) ● 今までの自宅は、通常の登録ポイントとして残ります。			
自宅を解除する	自宅の登録ポイント修正画面から、 <b>自宅解除</b> を選ぶ。	<b>はい</b> を選ぶ。 ● 今までの自宅は、通常の登録ポイントとして残ります。			
名称を入力する	<b>名称</b> を選ぶ。	名称を入力する。[最大12文字(半角24文字)]			<b>完了</b> を選ぶ。
名称表示を設定する	名称欄の、 <b>する</b> / <b>しない</b> を選ぶ。	● <b>する</b> ：地図上に登録ポイントの名称が表示されます。 ● <b>しない</b> ：地図上に登録ポイントの名称が表示されません。			
場所を変更する	<b>位置</b> を選ぶ。	変更したい場所にスクロールさせる。			<b>セット</b> を選ぶ。
電話番号を入力する	<b>電話番号</b> を選ぶ。	電話番号を入力する。(携帯電話・PHSの番号も可) ● この番号は、電話番号検索の対象となります。			<b>完了</b> を選ぶ。



## 迂回メモリーを登録する

迂回したいエリアや地点を登録し、そのエリアまたは地点を回避するルートを探索できます。

### 1 登録ポイントメニューから、迂回メモリーの登録を選ぶ



- 登録ポイントメニュー → P. 102

### 2 迂回したい地点を検索する



- 検索方法は登録ポイントと同じです。→ P. 103

### 3 セットを選ぶ



- 情報：施設の情報を表示 (P. 79)

### 4 迂回メモリーの範囲を選び、セットを選ぶ



- ▲：範囲を広げる。
- ▼：範囲を狭める。
- 範囲を最小にすると ☒ となり、迂回する地点として設定されます。
- 地図は、縮尺のみ変更することができます。

## 迂回メモリーを消去する

### 1 登録ポイントメニューから、迂回メモリーの消去を選ぶ



- 登録ポイントメニュー → P. 102

### 2 迂回メモリーを選ぶ

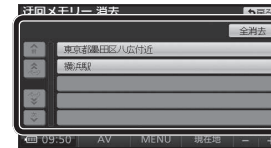

- 全消去：すべての迂回メモリーが消去されます。

### 3 はいを選ぶ



- 迂回メモリーが消去されます

## 迂回メモリーについて

- 最大10件まで登録できます。
- 迂回メモリーの範囲：最大 3.2 km × 3.2 km
- 下記のような場合は、迂回メモリーを通るルートが探索されます。
  - ・ 迂回メモリー内に自車または目的地がある場合。
  - ・ 自車位置から目的地までが一本道などで、迂回メモリーを回避するルートが探索できない場合。
- 迂回メモリー内にある高速道路・有料道路は、迂回する対象にはなりません。高速道路・有料道路を迂回するルートを探索するにはエリアを最小範囲にして、高速道路・有料道路上に設定してください。

## 迂回メモリーの情報を修正する

### 1 登録ポイントメニューから、迂回メモリーの修正を選ぶ



- 登録ポイントメニュー → P. 102

### 2 迂回メモリーを選ぶ

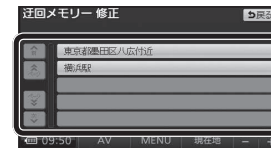

- 迂回メモリー修正画面が表示されます。

### 3 迂回メモリーの情報を修正する



- 修正のしかた → 下記

## 修正のしかた

設定項目	操作		
名称を入力する	名称を選ぶ。	名称を入力する。[最大 12 文字 (半角 24 文字)] ● 文字入力のしかた → P. 148	完了を選ぶ。
場所を変更する	位置を選ぶ。	変更したい場所にスクロールさせる。	セットを選ぶ。
迂回する範囲を変更する	迂回エリア変更を選ぶ。	▲ ▼ で範囲を変更する。	セットを選ぶ。

## VICSとは

VICSとは、渋滞・事故などの影響による規制、目的地までの所要時間などの道路交通情報をナビゲーションに送信するシステムです。

本機では、FM 多重放送の VICS 情報を受信することができます。

VICS は Vehicle Information and Communication System (道路交通情報通信システム) の略です。

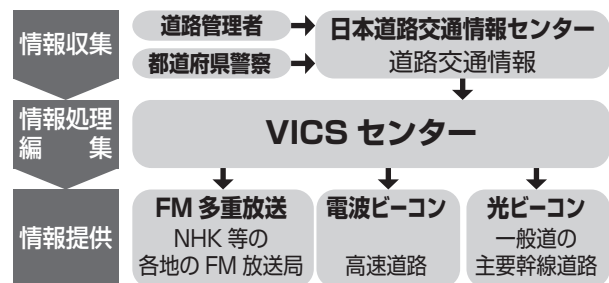

## VICS情報を受信すると

渋滞、規制、駐車場、SA・PA情報 (レベル3) を受信すると、自動的に表示されます。

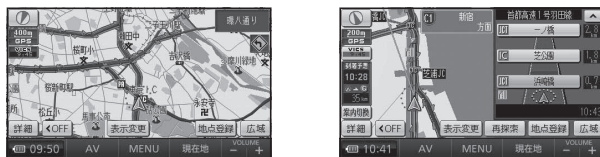

## 緊急情報を受信すると

災害などの情報を受信すると、ただちに表示されます。



- **▲ ▼** : ページを送る/戻す。
- **表示消** : 表示を消去する。

## 事象・規制マークの内容を確認する

事象・規制マークにカーソルを合わせる



- 事象・規制マークの情報が表示されます。



- 約6秒間表示したあと、消去されます。

## 文字・図形・地図の3つのレベルで交通情報を表示

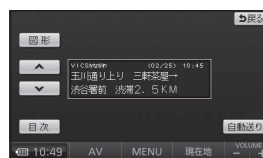

文字表示型 (レベル1)



図形表示型 (レベル2)



地図表示型 (レベル3)

### お知らせ

- 新しい情報が受信されないと、約30分後にVICS情報は消去されます。
- 本機の電源を切ると、VICS情報は消去されます。
- GPS信号で現在時刻の情報を受信していないときは、VICS情報を受信できません。
- 本機の価格には、VICS加入時に支払う料金が含まれています。  
[315円 (うち消費税15円)]  
詳細は、VICS情報有料放送サービス契約約款の「料金の支払い義務」(第4章第13条)をご覧ください。(P.174)

### お知らせ

- 表示する/しないの設定ができます。(P.61)
- 内容が更新されるごとに、情報が書き換わります。
- レベル3情報の見かたは、P.62をご覧ください。
- 文字情報(レベル1)/図形情報(レベル2)は受信しても自動的に地図画面上には表示されません。情報の内容を見るには、P.110をご覧ください。

受信する  
FM放送局  
を選ぶ

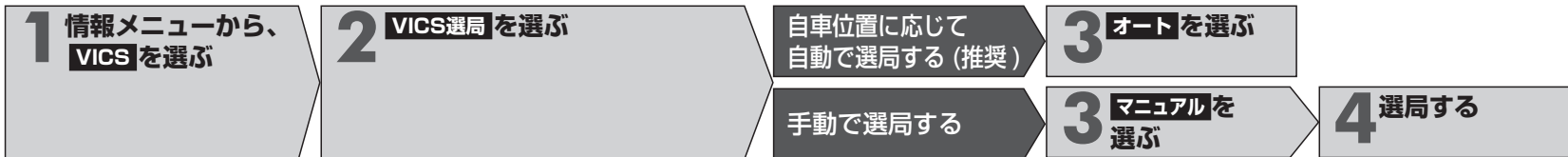

- VICS呼出・設定画面が表示されます。
- 情報メニュー→ P. 38

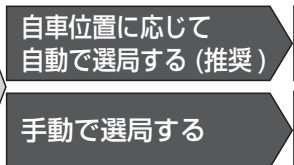

- リストから都道府県を選ぶと、選んだ都道府県の放送局に切り換わります。
- **TUNE** **TUNE** : 周波数を切り換える

文字情報  
図形情報  
割込情報  
を見る

VICS呼出・設定画面から、呼び出す情報を選ぶ



- 選んだ情報が表示されます。
- VICS呼出・設定画面→上記

文字情報画面を操作するには



- **▲ ▼** : ページを送る/戻す
- **1 2 3 4 ...** : 選んだページに移動
- **目次** : もくじに戻る
- **自動送り** : 一定時間後、自動的にページを送る
- **停止** : 自動送り停止
- **図形** : 図形情報に切り換え

図形情報画面を操作するには

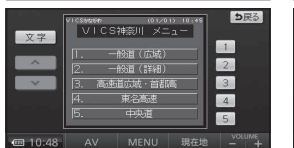

- **▲ ▼** : ページを送る/戻す
- **1 2 3 4 ...** : 選んだページに移動
- **目次** : もくじに戻る
- **自動送り** : 一定時間後、自動的にページを送る
- **停止** : 自動送り停止
- **文字** : 文字情報に切り換え

緊急情報画面を操作するには

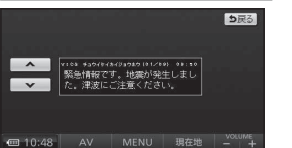

- **▲ ▼** : ページを送る/戻す

お知らせ

- 走行中は、文字情報・図形情報の自動送りはできません。

# 歩行用ナビゲーションとして使う

(おでかけウォーク)

## おでかけウォークとは

車を降りて、徒歩で目的地まで行く際などに使用できます。車では通れない場所においても、現在地を表示できます。

- 十分に充電してからご使用ください。

歩きながら操作をしたり、画面を注視しないでください。

### ■本機の持ちかた

GPSアンテナに指がかからないように、なるべく垂直に持つ。

GPSアンテナ (内蔵)

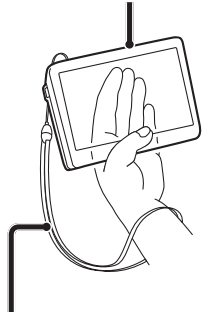

ストラップ (市販品) を取り付け、手首にかける。(落下防止のため)

目的地の方向直線で目的地の方向を確認しながら進んでください。

- 目的地は車両用のものです。施設の駐車場など、歩行で向かうには適さない場所が案内される場合があります。

歩行者マーク (現在地)



目的地の方向と直線距離

- ルートは車両用のものです。歩行者が通行できない道路や、遠回りになるルートが含まれる場合があります。
- ルート音声案内はされません。

### ■おでかけウォークでは、次のことができません。

- 拡大図・案内図の表示
- VICs情報の表示
- シミュレーション
- マップマッチング (P.162)
- オートリルート

## おでかけウォークを起動する

1 ナビゲーションを車載用吸盤スタンドから取りはずす

- 取りはずしかた → P. 27

2 メインメニューを表示させ、おでかけウォークを選ぶ



- おでかけウォークが起動し、現在地画面が表示されます。

- メインメニュー → P. 38

## おでかけウォークを終了する

おでかけウォーク起動中に、メインメニューからおでかけウォークを選ぶ



- おでかけウォークが終了し、現在地画面が表示されます。

- メインメニュー → P. 38

## おでかけウォーク使用時の留意点

- ヘディングアップ時は、進行方向以外の向きを上にして表示される場合がありますが、しばらく歩くと、正しい向きで表示されます。
- 建物の中やトンネル、地下駐車場など、GPSを受信しにくい場所では、正しい現在地が表示されない場合があります。
- ルートが設定された状態でおでかけウォークを起動しても、そのルートは消去されません。
- おでかけウォーク時にルートを探ると、車載時に設定されていたルートは消去されます。
- 経由地に到着しても目的地方向直線が次の経由地/目的地に切り換わらない場合は、再探索メニューから次の「消去」を選んで、手動で消去してください。(P. 100)
- おでかけウォーク時に車載用吸盤スタンドに取り付けると、車載用のナビゲーションに切り換わります。再度スタンドから取りはずして電源を入れると、おでかけウォークに切り換わります。
- 車載用吸盤スタンドに取り付けた状態では、おでかけウォークの起動/終了の切り換えはできません。