

本体を取り付ける

! 指定のスタンドを使用する

禁止 運転や視界の妨げになる場所に絶対に取り付けない

禁止 エアバッグのカバー部分や作動の妨げになる場所に絶対に取り付けない

取り付ける前に

ナビゲーション本体をスタンドに仮止めし、取り付け位置を確認してください。一度取り付けると、粘着力が弱くなるため、貼りなおしができません。

準備

ダッシュボード用クリーナーで設置面の汚れ(ごみ、油など)をきれいに拭き取り、湿気は乾かしてください。気温が低いときは、設置面をドライヤーなどで温めてください。ワンタッチ着脱シューを取りはずしてください。(右図参照)

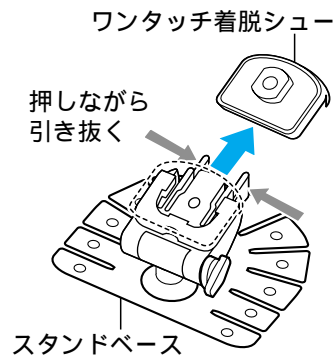

1 スタンドにナビゲーション本体を仮止めする

スタンドの前面に取り付ける場合

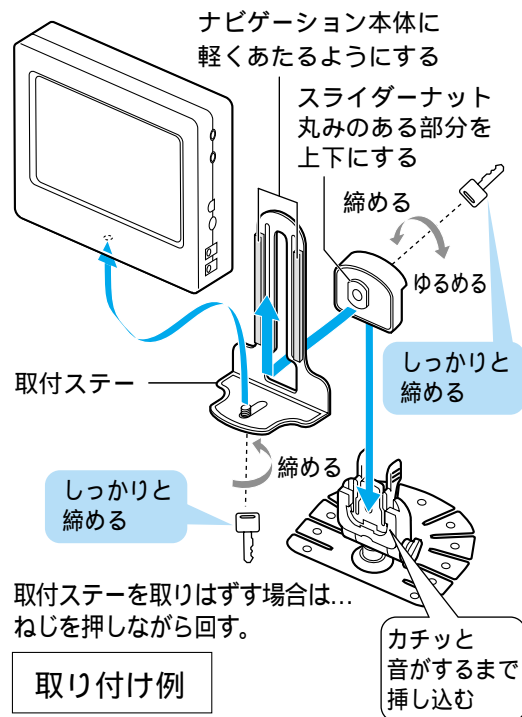

取付ステーを取りはずす場合は...
ねじを押しながら回す。

取り付け例

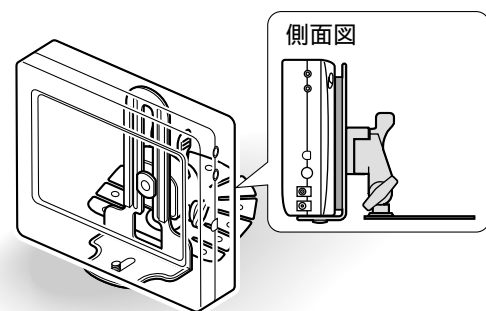

スタンドの上に取り付ける場合

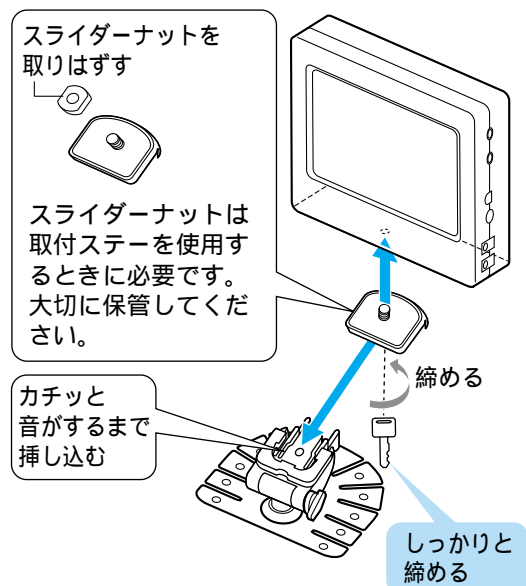

取り付け例

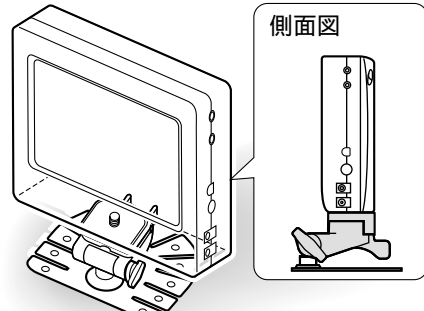

2 取り付け位置を決める

向き・角度を調整する

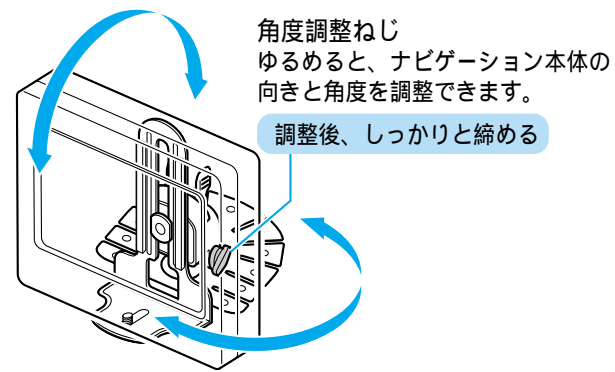

上下の位置を調整する
(スタンド前面に取り付ける場合のみ)

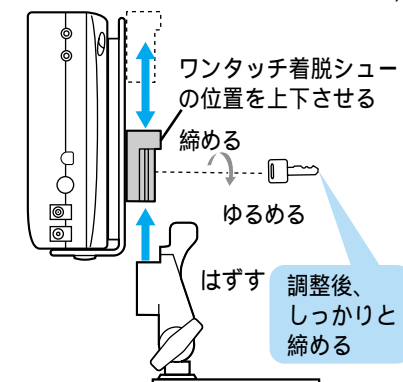

設置面(ダッシュボード)が平らでないときはスタンドベースを、ダッシュボードの形状に合わせて曲げてください。

不安定な場所(傾いた場所・強い曲面など)には、取り付けしないでください。落下の原因になります。

ダッシュボードに取付ステーが接触するときは振動でノイズが発生する原因になりますので、接触する部分にクッション材を貼り付けてください。

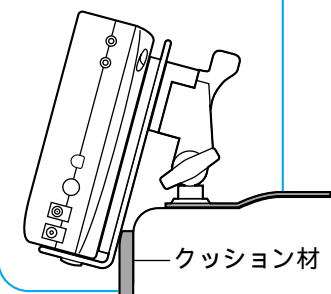

3 スタンドをダッシュボードに取り付ける

ナビゲーション本体は、一旦スタンドから取りはずしてください。スタンドベースを設置面に強く押し付けて、確実に密着させてください。貼り付けたあとは、固定力を強くするため、ナビゲーション本体を取り付けずに約24時間放置してください。安全のため、**付属のねじで固定してください。**(ダッシュボードに穴が開くことをご了承ください。)

ナビゲーション本体をスタンドに取り付けて、完成です。

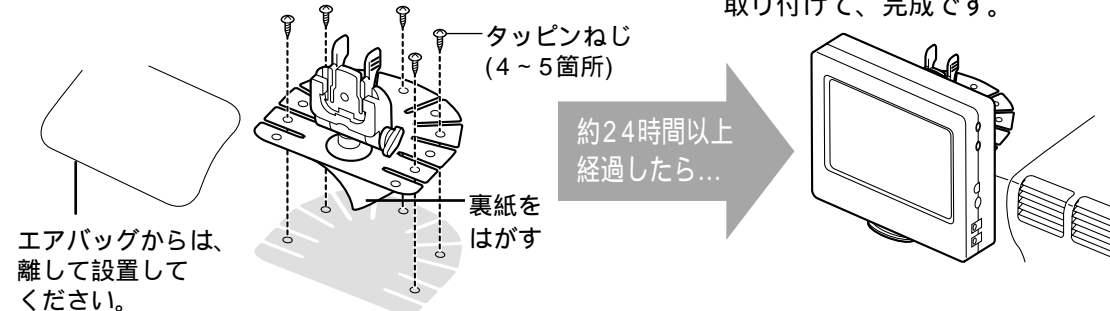

準備
本体を取り付ける

配線する



シガーライター電源から複数の電源をとらない

禁止



コード類は、運転や乗り降りの妨げにならないように引き回す



安全のため、必ずサイドブレーキコードを接続して使用する

取り付け例

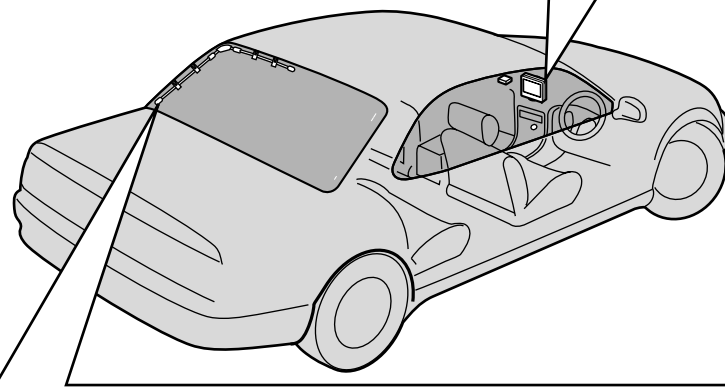
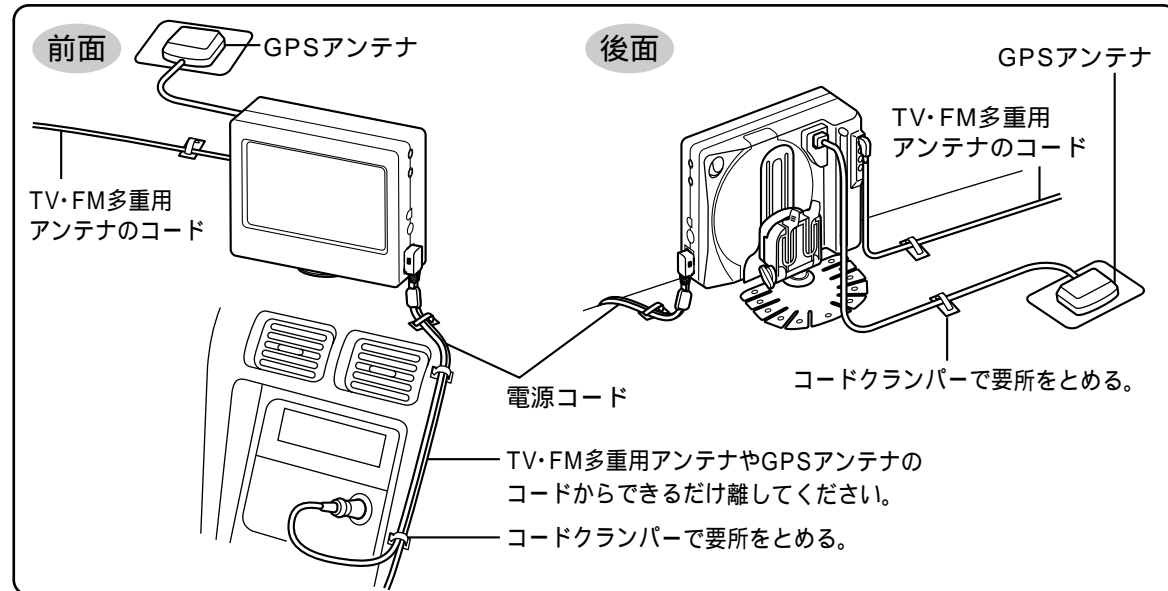

リアウィンドウ室内側に取り付けます。フロントガラスには取り付けないでください。上下逆に取り付けないでください。

ハッチバックの場合はドアの開閉時にコードに無理な力が加わらないよう、適度なゆとりを持たせてください。



電源コードを接続する

電源プラグ
(DC 12 V ⊖アース車専用、ヒューズ 5 A)

シガーライターソケットの奥までしっかり挿し込んでください。
(接触不良の原因になることがあります。)
必ず、付属の電源コードを使用してください。
(故障の原因になります。)

スライドスイッチについて
ほとんどの車はN側で使用できますが、欧州車などソケットの口径の大きい場合は、W側に切り替えてお使いください。

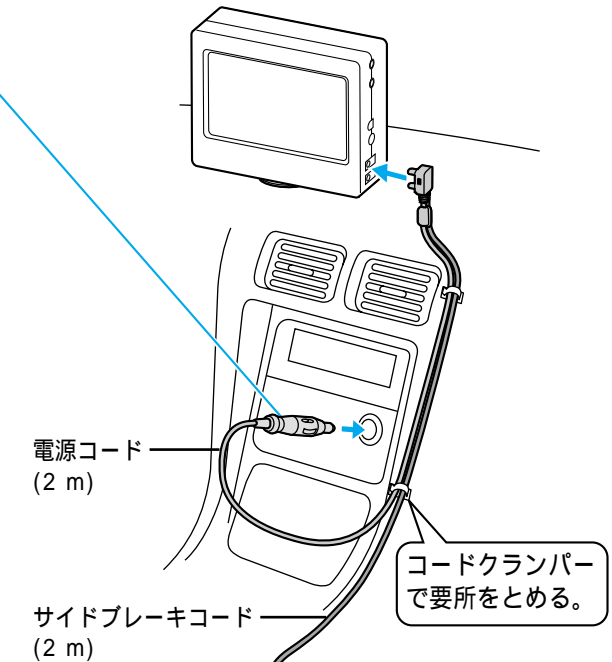
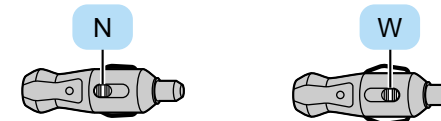

サイドブレーキコードの配線
(安全のため、必ず行ってください。)

サイドブレーキスイッチ
サイドブレーキスイッチの位置は車によって異なります。詳しくは、車をお買い上げの販売店などに相談してください。

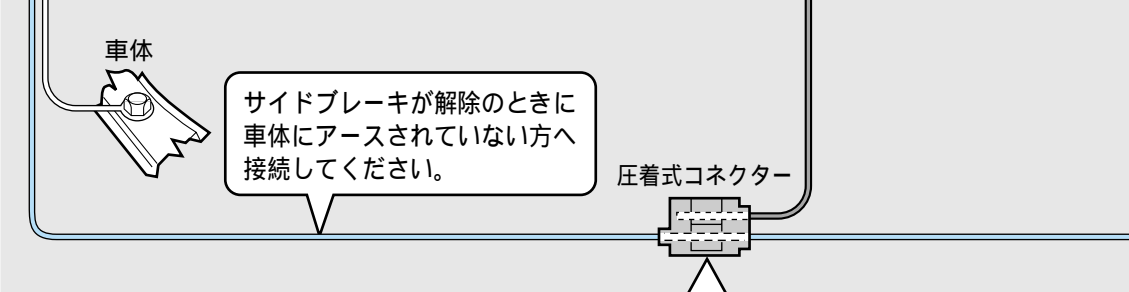

サイドブレーキが解除のときに車体にアースされていない方へ接続してください。

圧着式コネクタの取り付けかた



準備
配線する

アンテナを接続する

付属のTV・FM多重用アンテナは、簡易アンテナです。(リアウィンドウ取り付け型)
電波の受信状態が悪く、テレビの映りやFM多重の受信がよくない場合は、別売のダイバーシティアンテナ(CL-T70D/CL-T80D)をご利用ください。(p.112ページ)

取り付ける前に

仮止めして、取り付ける位置を確認してください。一度取り付けると、粘着力が弱くなるため、貼りなおしができません。

準備

設置面(ガラス、ダッシュボード)のごみ、油、汚れなどをきれいに拭き取り、湿気を乾かしてください。気温が低いときは、設置面(ガラス、ダッシュボード)を温めてください。上方のコーナー部分を拭く

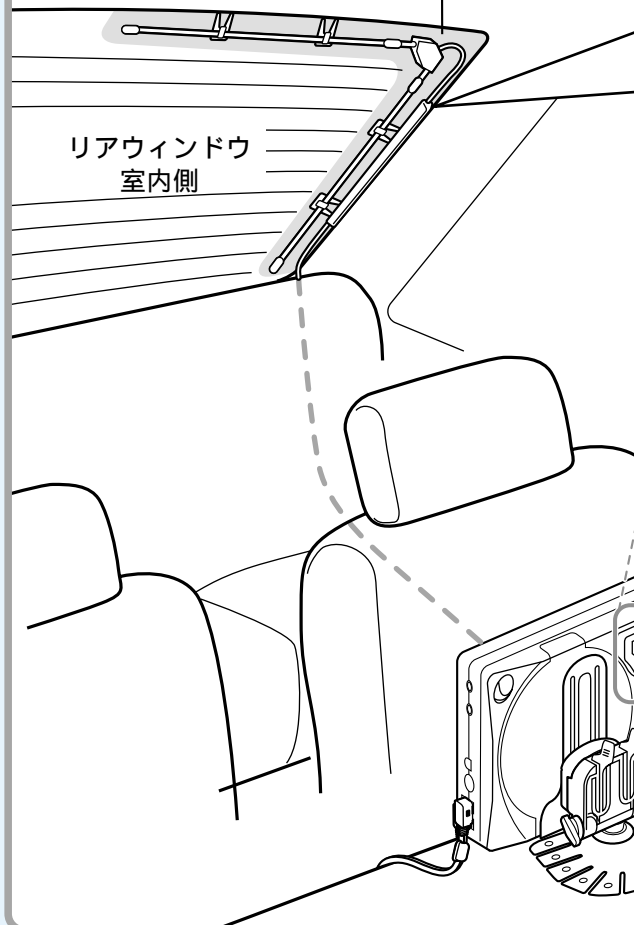

TV・FM多重用アンテナ

1 アンテナを貼り付ける

- ① アンテナの本体部を貼る
- ② アンテナをまっすぐに伸ばして貼る
まっすぐに伸ばせない場合は...
自然にカーブさせる 折り曲げない



- ③ 補助クランパーを均等な位置になるように貼る

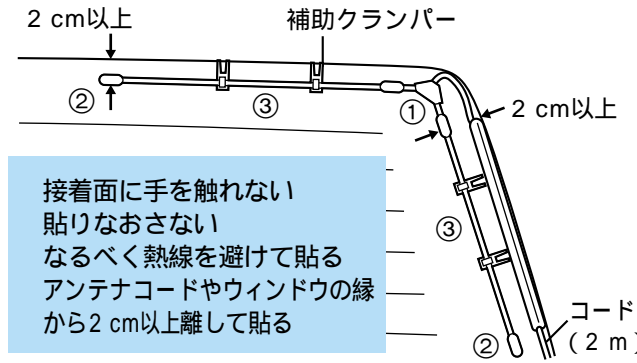

接着面に手を触れない
貼りなおさない
なるべく熱線 avoiding 貼る
アンテナコードやウィンドウの縁から2 cm以上離して貼る

2 コードを引き回す

- ① ピラー(リアサイド)に沿わせて固定する

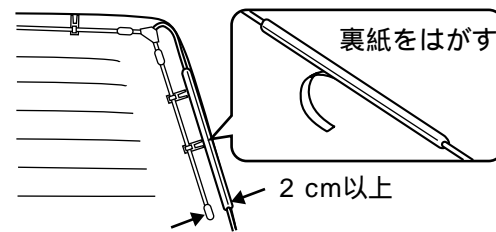

- ② リアシートの背面などにテープで固定する

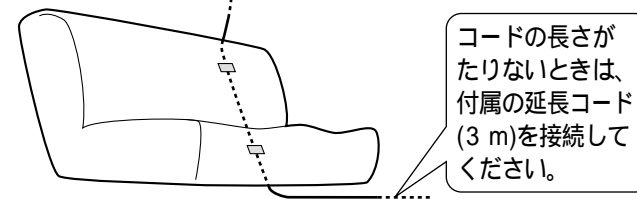

付属のTV・FM多重用アンテナは、FM多重放送およびテレビ放送受信用です。必ず一番上の端子に接続してください。(一番上の端子が、FM多重放送およびテレビ放送受信用です。)

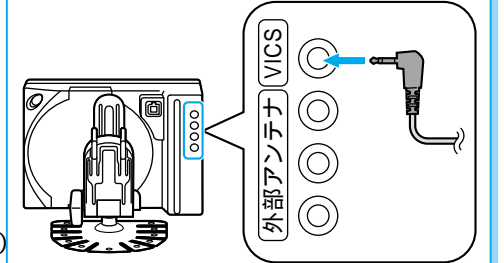

お願い

必ずリアウィンドウに取り付けてください。(フロントガラスには取り付けないでください。)
電源コードやGPSアンテナのコードとは、できるだけ離してください。シートレールやドアなどに挟み込んで、コードを破損しないようにしてください。

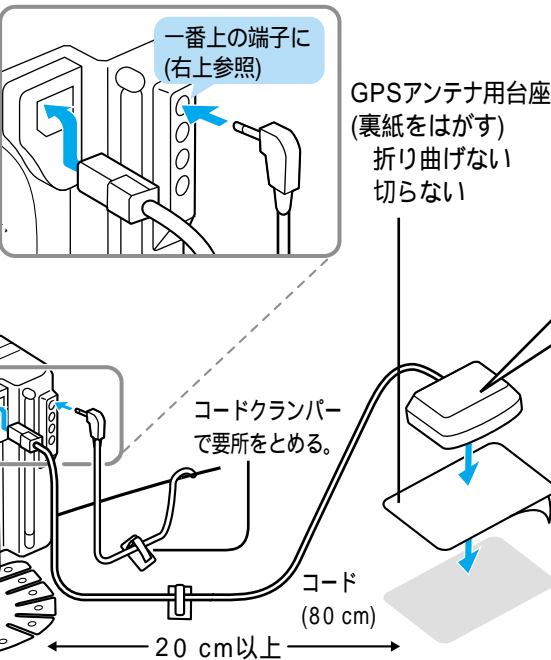

GPSアンテナ

ダッシュボードの上(中央部のガラス付近)へ、水平になるように取り付け。

取り付け位置について

各種電子機器から20 cm以上(推奨)離してください。
前方・後方の視界、およびデフロスタの性能を妨げない位置に取り付けてください。
助手席エアバッグの近くには、取り付けないでください。
電源コードやTV・FM多重用アンテナのコードからは、できるだけ離してください。

お願い

必ず、付属のGPSアンテナ用台座を使用してください。(GPSアンテナ用台座を使用しないと、GPS衛星からの電波を受信しにくくなります。)
GPSアンテナに時計や磁気カードを近づけないでください。故障したり、使えなくなる場合があります。
あまったコードをまとめるときは、ナビゲーション本体から30 cm以上離してください。

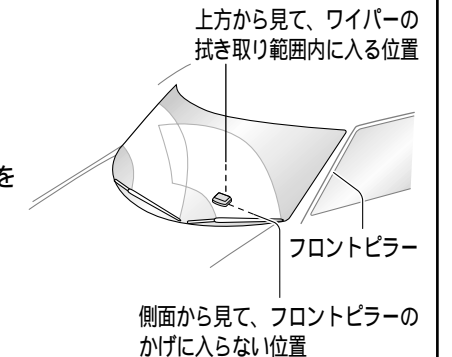

各部のなまえとはたらき

本体

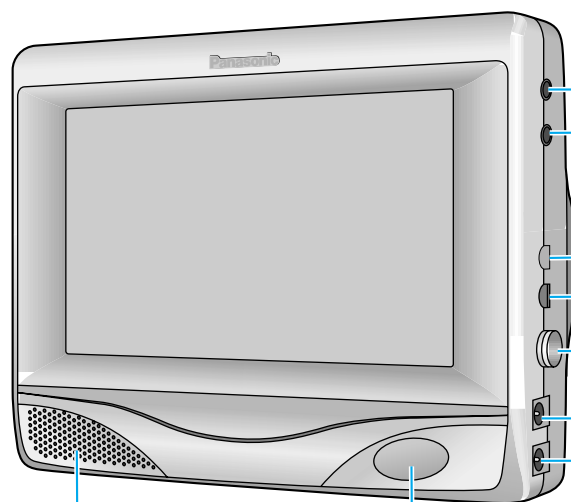

- ビデオ入出力端子
市販のビデオや外部モニターなどへ接続する
- 音声入出力端子
市販のビデオや外部モニターなどへ接続する
別売のFMトランスミッターを接続する
- ビーコン・自立航法ユニット接続端子
別売のVICSビーコン受信機・自立航法ユニットを接続する
- 電源スイッチ
電源のON/OFF
- 電源接続端子
電源コード(サイドブレーキコード付き)、または別売のACアダプターを接続する

内蔵スピーカー

リモコン受光部

検査用の端子です。使用しませんので、カバーは開けないでください。

開閉ボタン
ディスクカバーを開ける

GPSアンテナ接続端子

ディスクカバー
カバーを開けてディスクを入れる

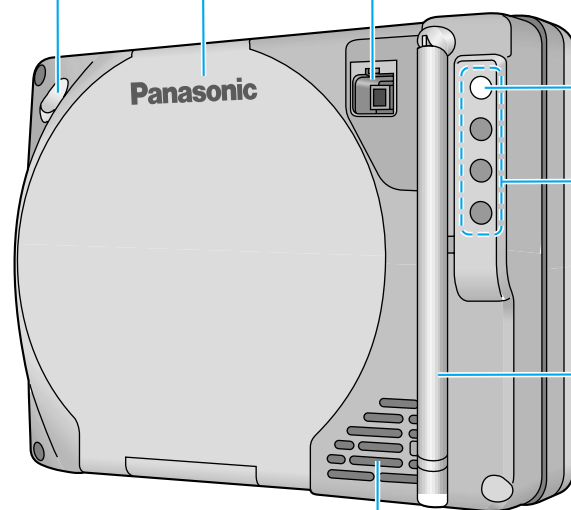

- TV・FM多重用アンテナ接続端子 (VICS)
- ダイバーシティアンテナ接続端子 (外部アンテナ)
別売のダイバーシティアンテナを接続する
- テレビ用ロッドアンテナ
室内でテレビを見るとき伸ばして使う
- 通風孔
ふさがないでください
異物を入れないでください

リモコン

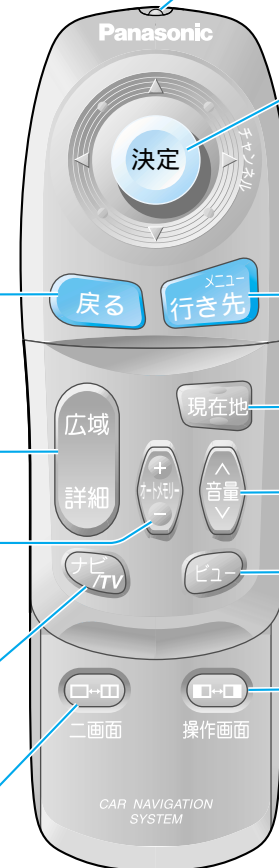

- リモコン送信部
本体のリモコン受光部に向けて操作する
- ジョイスティック/決定
地図をスクロールする
項目の選択、決定する
サブメニューを表示する
テレビのチャンネルを切り替える
- 戻る
ひとつ前の状態に戻す
拡大図を消去/再表示する
- 行き先/メニュー
メニュー画面を表示する
- 現在地
自車位置(現在地)を表示する
- 音量
音量を調整する
- ビュー
地図の種類を切り替える
画面の比率(アスペクト)を切り替える(テレビ操作時)
- 操作画面
2画面時、操作する画面を切り替える
- 広域/詳細
地図の縮尺を切り替える
- オートメモリー
テレビのチャンネルを切り替える
- ナビ/TV
ナビゲーションとテレビとVTR(外部入力)を切り替える
- 二画面
1画面/2画面を切り替える

スライドカバーを開けると

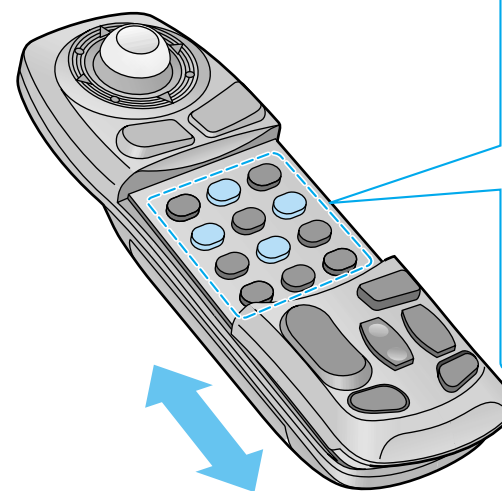

- 10キー (1~0)
数字や文字を入力する
- 3Dキー
地図の傾きを切り替える
地図を回転させる
- ワンタッチ探索画面を表示する
- 検索
メニュー画面(行き先)を表示する

10キーなどを使用しないとき、スライドカバーは、閉めておいてください。

準備する

リモコンに電池を入れる

① リモコンのふたを開ける

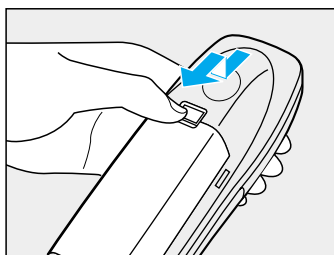

② 電池を入れて、ふたを閉める

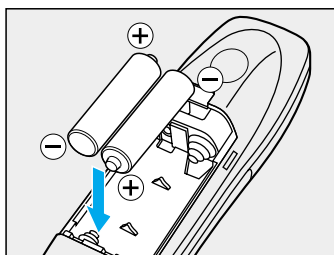

リモコンホルダーの取り付けかた



お願い

電池は早めに交換してください。
 使用電池：単3形乾電池（2個）（R6PU）
 電池寿命：通常の使用状態（常温時）で約5ヶ月（マンガン乾電池）
 リモコンホルダーは、運転の妨げにならない位置で直射日光があたらないところに取り付けてください。高温により変形することがあります。

地図ディスクを入れる

① 電源を切った状態で開閉ボタンを押す

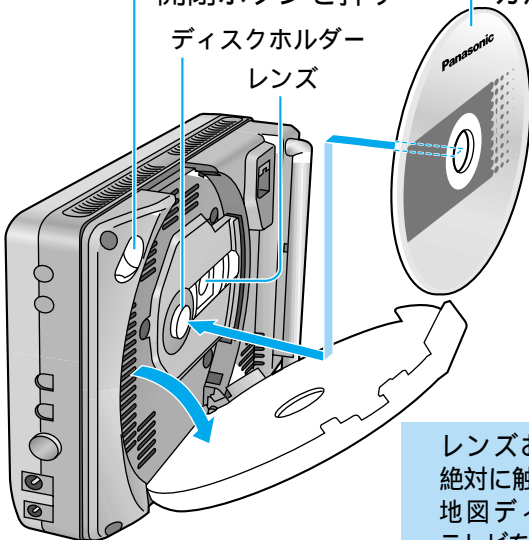

② 地図ディスクを入れて、カバーを閉める

印刷面を外側に向け、ディスク中央の穴をディスクホルダーにはめ込んでください。



ディスクの持ちかた

レンズおよびその周辺には、絶対に触れないでください。地図ディスクを入れないと、テレビを見ることはできません。

ディスクの取り出しかた

ディスクホルダーを押さえながら取り出す

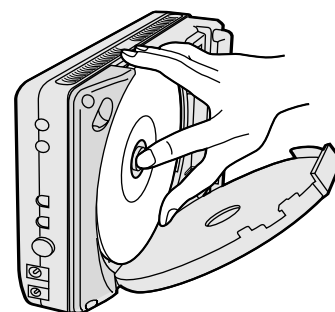

取り付けステーや接続されているコード類は、すべて取りはずしてください。

お願い

本機内部およびディスク挿入口部分に異物を入れないでください。故障の原因になります。カバーは確実に閉めてください。本機の動作中にディスクを取り出さないでください。ディスクを取り出すときは、電源を切り、しばらくたってからディスクを取り出してください。

地図ディスクは、必ず、付属品(本機専用)を使用してください。付属の地図ディスク以外は入れないでください。市販の地図ディスク【ナビゲーションシステム研究会（ナビ研）の規格に準拠したものも含む】は、本機では使用できません。

電源を入れる

① 車のエンジンをかけるまたはACCに入れる

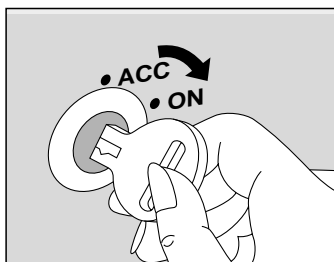

② 電源スイッチを押す

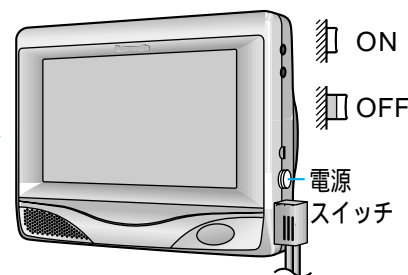

③ リモコンの決定を押す

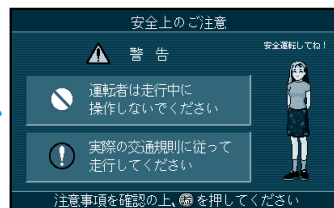

現在地画面が表示されます。オープニング画面が終了するまで、車を発進させないでください。システムを起動する準備をしています。

初めて電源を入れたときは... 自車位置と異なる地図画面を表示しますが、GPSの信号を受信すると自車位置付近の地図に切り替わります。自車位置が正しく表示されないときは、30ページをご覧ください。

お知らせ

イグニッションスイッチを長時間ONまたはACCにしたままでエンジンをかけない場合、バッテリーがあがる原因になります。

お願い

電源は、必ず停車させてから入れてください。車両によっては、イグニッションスイッチをOFFにしても、ナビゲーションの電源が切れない場合があります。車を離れるときは、本機の電源スイッチを切ってください。（バッテリーが消耗し、エンジンがかからなくなる場合があります。）

メニュー画面の使いかた

行き先・経由地の設定や、本機のシステムの設定などは、メニュー画面で行います。



行き先 を押す

メニュー画面が表示されます。
ジョイスティックを倒して項目を選び、
押して決定します。

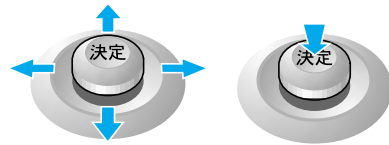

行き先を探すとき

行き先 を選ぶ



メニュー画面「行き先」(主な方法で探す)が表示されます。

他の方法で行き先を探すときは...
「他の方法で探す」を選び、「決定」を押す。



例) ジャンル を選ぶ

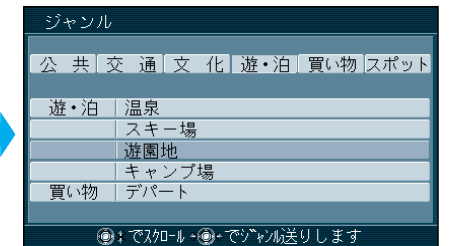

ジャンルから行き先を探せます。

例) 名称・施設 を選ぶ

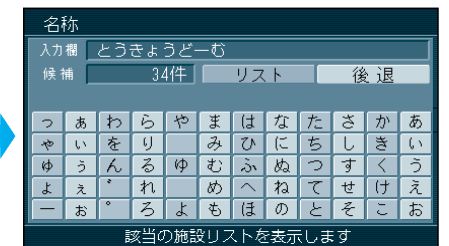

施設名から行き先を探せます。

例) VICS情報 を選ぶ

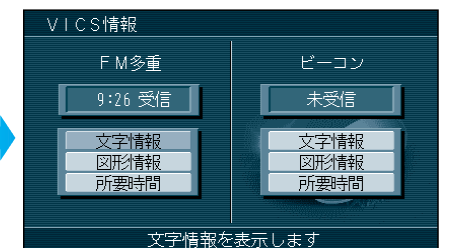

VICS情報を見ることができます。

例) 詳細ルート設定 を選ぶ

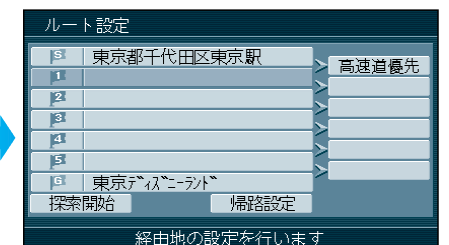

ルートを詳細に設定できます。

お知らせ

「行き先」を押しても、「行き先」「情報」
「設定」画面に切り替わります。

VICS情報を見たり
取り付け状態を
確認するとき

情報 を選ぶ



メニュー画面「情報」が表示されます。

設定 を選ぶ



メニュー画面「設定」が表示されます。

詳細にルートを作ったり、
地点を登録したり、
使いかたに合わせて設定
を変更するとき

ひとつ前の画面に戻るには

戻る を押す
決定 を押す前の画面に戻ります。

音量を調整するには

音量 ↑ を押す(音量が上がる)
音量 ↓ を押す(音量が下がる)

準備
メニュー画面の使いかた

サブメニューの使いかた

よく使う機能は、サブメニューを使って簡単に操作できるようになっています。



現在地または地図画面で



を押す

サブメニュー



サブメニューが表示されます。
(地図の状態によって異なります。)

ジョイスティックを倒して項目を選び、
押し決定します。

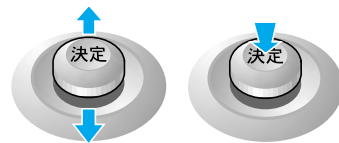

現在地画面
表示中は



ルート案内中は



地図モード画面
表示中は

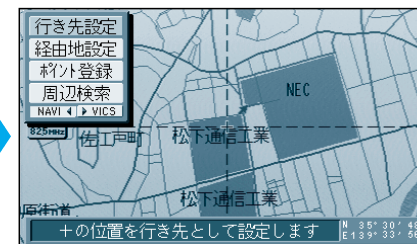

- 自宅探索：現在地から自宅までのルートを探します。
- ポイント登録：現在地をポイントとして登録します。
- 周辺検索：現在地を中心に周辺の施設を検索します。
- 別道路切替：隣接した平行な道路で自車マークを正しい位置になおします。
- ノースアップ(ヘディングアップ)：
地図の向きを変更します。

- 再探索：現在地から行き先までのルートをもう一度探索します。
- 自宅探索：現在地から自宅までのルートを探します。
- 迂回探索：迂回探索します。
- ポイント登録：現在地をポイントとして登録します。
- 周辺検索：現在地を中心に周辺の施設を検索します。
- 別道路切替：隣接した平行な道路で自車マークを正しい位置になおします。
- ノースアップ(ヘディングアップ)：
地図の向きを変更します。

抜け道情報がある場合は、抜け道を優先的に通る迂回ルートを探します。

- 行き先設定：カーソルの位置を行き先に設定してルートを探します。
- 経由地設定：カーソルの位置を経由地に設定してルートを探します。
- ポイント登録：カーソルの位置をポイントとして登録します。
- 周辺検索：カーソルの位置を中心に周辺の施設を検索します。

確認する

GPS衛星からの受信状態を確認する

GPSマークが点滅する、または表示されないときは、見通しの良い場所で、受信状態を確認してください。

- 1 メニュー画面 **情報** から **GPS情報** を選ぶ

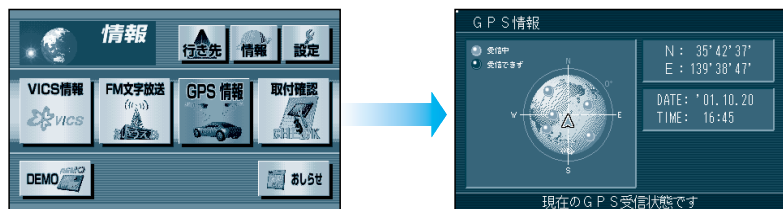

GPS天空図が表示されます。

3つ以上の衛星番号が受信中になっていることと緯度経度が表示されていることを確認してください。

GPS情報
衛星番号/現在地の緯度・経度/現在の日付け/時刻/仰角 を表示します。
車両からGPS衛星を見上げたときの角度。
仰角の低い位置にある衛星は、障害物の影響を受けやすく、受信しにくくなります。

お願い

いつも受信中になっていない場合は、GPSアンテナの接続および取り付け位置を確認してください。

お知らせ

室内用のGPSアンテナで受信しにくい場合は、別売の室外用GPSアンテナ(CA-GP50D)をご使用ください。

設置・接続を確認する

- 1 メニュー画面 **情報** から **取付確認** を選ぶ



「取付チェック画面」が表示されます。

- 2 確認する



「拡張ユニット画面」が表示されます。

取付チェック	GPSアンテナ	ON表示になっていますか？
	サイドブレーキ	サイドブレーキを引くとON表示に変わりますか？
	スピード	自車の速度を表示します。
	ACC電圧	12 V (11 ~ 16 V) になっていますか？
	車速パルス	30ページ参照
	学習レベル	30ページ参照
	ジャイロ角度補正	補正完了になっていますか？
自転車位置変更	30ページ参照：自転車マークの位置を修正する場合。	

別売のVICSビーコン受信機・自立航法ユニット(CY-TBG100D)が必要です。

拡張ユニット	ビーコン/ジャイロユニット	別売のVICSビーコン受信機・自立航法ユニット(CY-TBG100D)が接続表示になっていますか？
		お知らせ ビーコンアンテナの取付チェック画面はありません。実際に走行して、受信できるかどうかを確認してください。

お願い

表示が変化しないときは、配線・接続をもう一度確認してください。
画面上での確認は、必ず停車してから行ってください。
別売のVICSビーコン受信機・自立航法ユニット(CY-TBG100D)のナビゲーション接続コードを抜き差しするときは、必ずナビゲーションの電源を切ってから行ってください。

ジョイスティックで選んで、押しで決定
メニュー画面を表示

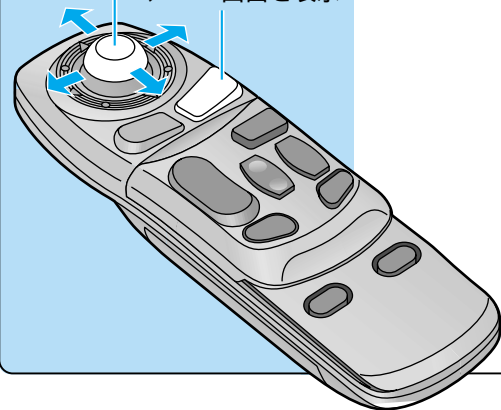

自転車位置の自動補正を確認する

別売のVICSビーコン受信機・自立航法ユニット (CY-TBG100D) が必要です。

車から出力される車速パルスを利用して、より正確な自転車位置を地図画面上に表示させることができます。
(全自動距離補正システム)

本機を正しく動作させるため、取り付けたあと、

- ① 「車速パルス」と「学習レベル」をリセットし、
- ② 現在地画面で、しばらく(30分程度)走行してください。

取付チェック画面



VICSビーコン受信機・自立航法ユニット(CY-TBG100D)を接続したときのみ、表示されます。

車速パルス
数字が変化していますか？
「パルスリセット」を選ぶと、
車速パルスが0にリセットされます。

学習レベル (距離補正の精度)
数字が変化していますか？
(レベル3が最も誤差の少ない状態)
「レベルリセット」を選ぶと、
レベルが1にリセットされます。

走行時のお願い

オープニング画面が終了するまで、車を発進させないでください。
平均時速20 km以上で見通しの良い場所を走行してください。
GPS信号を受信していることを確認してください。(28ページ)

お知らせ

次の場合にもレベルリセットが必要です。
同じ車で違うタイヤに交換した場合 / 同じ車でタイヤをローテーションした場合
市街地などで渋滞・停車を頻繁に繰り返すコースや右左折が多いコース、またGPS信号を受信しにくいコースでは補正処理に時間がかかり、学習内容に誤差が出ることがあります。
車種によっては、スピードをあげると自転車マークが動かなくなることがありますが、補正処理を行っている間は故障ではありません。

自転車位置を変更する

下記のようなときに操作します。
自車がいる地点と地図上の自転車位置が異なるとき
GPS信号を受信できずに自転車位置が正しく表示されないとき

- ① 取付チェック画面から「自転車位置変更」を選ぶ



- ② ジョイスティックで位置を調整し、「決定」を押す



- ③ ジョイスティックで自転車マークを進行方向に合わせて、「決定」を押す



ジョイスティックで選んで、
押して決定

メニュー画面を表示

