

1 メニュー画面 **行き先** から
行き先を探す
(☞44～57ページ)



他の方法で探す を選ぶと、他の方法でも探せます。



主な方法で探す を選ぶと、主な方法で探せます。

行き先の探しかた	
自宅に帰る	44
住所で探す	46
ジャンルで探す	46
電話番号で探す	48
登録ポイントで探す	48
名称・施設で探す	50
個人名で探す	50
周辺の施設を探す	52
オートマップメモリで探す	54
郵便番号で探す	54
ハイウェイマップで探す	54
都市高マップで探す	56
緯度経度で探す	56

2 行き先の地図が表示されたら
行き先に**設定**する

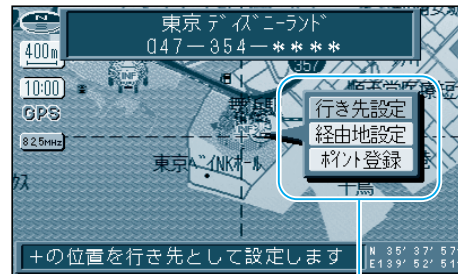

サブメニュー

- 行き先設定** を選ぶと、行き先に設定してルート探索を開始します。
- 経由地設定** を選ぶと、経由地に設定してルート探索を開始します。
- ポイント登録** を選ぶと、ポイントとして登録します。

戻る を押すと、サブメニューが消去されます。

3 自転車位置から行き先までの**ルート**を**探索**し、
探索終了後、**ルート案内**が始まる

ルート探索中



高速道優先/一般道優先について

- 一般道優先** : 高速道優先で、
- 高速道優先** : 一般道優先で探索しています。

高速道優先 / **一般道優先** を選ぶと、高速道優先/一般道優先を切り替えます。(☞58ページ)

ルート案内開始



お知らせ

目的地に到着すると、ルート案内を終了し、ルートは消去されます。

ルート案内中にエンジンを切っても、ルートはそのまま残っています。

目的地に到着するか、下記の操作で行き先を取り消すとルートは消去されます。

行き先(ルート)を取り消すには

1 メニュー画面 **行き先** から
行き先を取消すを選ぶ



2 **確認**を選ぶ

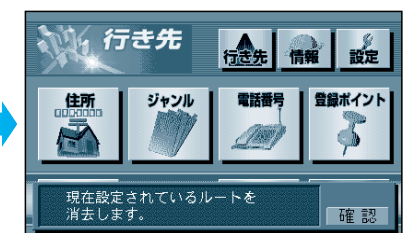

ルートが消去されます。

ルートを作る
行き先までのルートを作るには

警告

運転者は走行中に操作をしない また、画像・表示を注視しない



禁止

走行中の操作や画像・表示の注視は、前方不注意による交通事故の原因になります。必ず安全な場所に停車させてから操作してください。

実際の交通規制に従って走行する



ルート案内中でも、必ず道路標識など実際の交通規制に従って運転してください。交通事故やけがの原因になります。

自宅に帰る

自宅の場所を登録すると
現在地から自宅までのルートを
簡単に作れます。
(自宅登録 ⇨ 74ページ)

1 現在地画面で、
決定 を押す。



サブメニューが表示されます。

2 自宅探索 を選ぶ



ルート探索を開始します。

1 メニュー画面 行き先 から
自宅に帰る を選ぶ



ルート探索中



ルート探索終了後、
ルート案内が始まります。

高速道優先/一般道優先について
サブメニューに、
高速道優先 が表示されたら一般道優先で
一般道優先 が表示されたら高速道優先で探索しています。
(⇨ 58ページ)

ジョイスティックで選んで、
押して決定

メニュー画面を表示

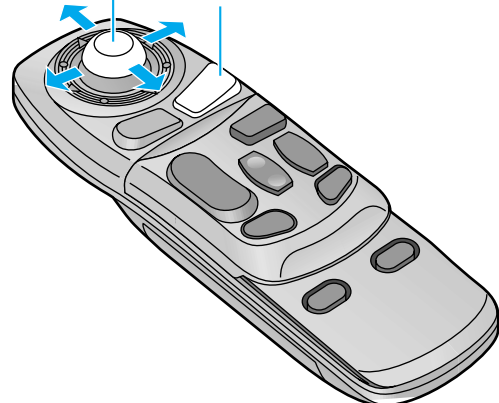

ルートを作る
行き先を探す(自宅に帰る)

行き先を探す

住所で探す

住所から行き先を探します。

1 メニュー画面 **行き先** から **住所** を選ぶ



2 県名・都市名(政令指定都市名)を選ぶ



3 市区町村を選ぶ

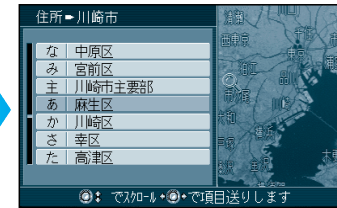

4 町名を選ぶ

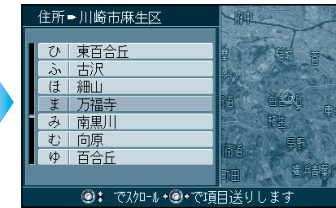

5 丁目、番地を選ぶ



6 号を選ぶ

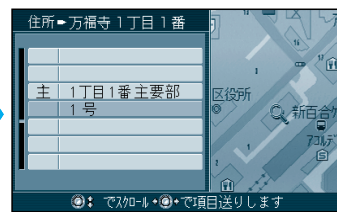

地図が表示されます。

7 **行き先設定** を選ぶ



サブメニュー

ルート探索を開始します。

お知らせ

手順7でサブメニューを消すときは、**戻る** を押してください。
 手順7で **経由地設定** を選ぶと、経由地に設定してルートを探します。**ポイント登録** を選ぶと、ポイントとして登録します。
 町名までしかわからないときは、**主要部** を選ぶと、その地域の地図を表示します。
 市区町村のあとに、大字または小字を選ぶ場合があります。

ジャンルで探す

公共施設などジャンルから名称を絞り込んで行き先を探します。

1 メニュー画面 **行き先** から **ジャンル** を選ぶ



2 ジャンルを選ぶ

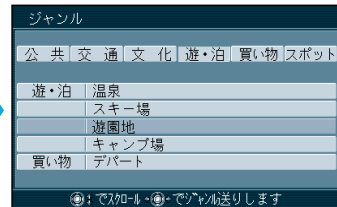

3 県名を選ぶ



4 施設名を選ぶ



地図が表示されます。

5 **行き先設定** を選ぶ

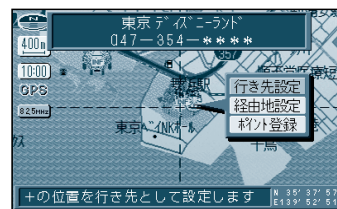

ルート探索を開始します。

お知らせ

手順5でサブメニューを消すときは、**戻る** を押してください。
 手順5で **経由地設定** を選ぶと、経由地に設定してルートを探します。**ポイント登録** を選ぶと、ポイントとして登録します。

ジョイスティックで選んで、押して決定

メニュー画面を表示

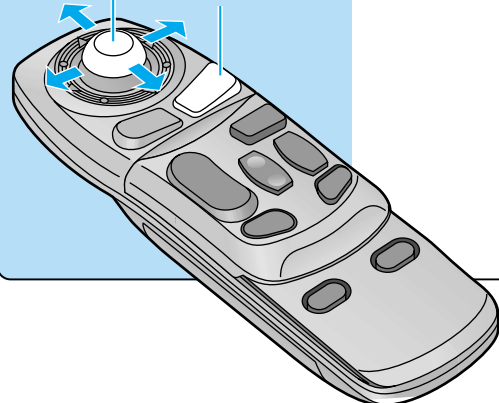

ジャンル一覧表	公共	交通	文化	遊・泊	買い物	スポット
役所	駅	名所・旧跡	ホテル	デパート	VISA C&C CLUB	
警察署	交差点	神社・寺	動物園・植物園		3Dランドマーク	
病院	空港	城・城跡	水族館		観光スポット	
公園	フェリー	美術・博物・資料館	ゴルフ場			
JAF	高速IC・SA・PA	ホール	温泉			
	有料IC	スタジアム	スキー場			
	道の駅		遊園地			
			キャンプ場			

ルートを作る
行き先を探す(住所で探す/ジャンルで探す)

電話番号で探す

電話番号から行き先を探します。

- 1 メニュー画面 **行き先** から **電話番号** を選ぶ



- 2 電話番号を入力し、**リスト** を選ぶ

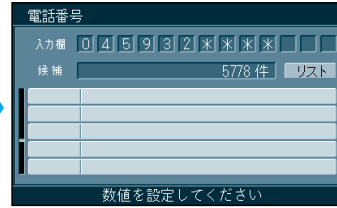

電話番号の入力は、ジョイスティックの上下で数字が変わり、左右でカーソルが移動します。10キーでも入力できます。

- 3 リストから電話番号を選ぶ



地図が表示されます。

手順3で個人宅の電話番号を選んだ場合は、「名字」を入力する（「なまえ」の入力は不要）

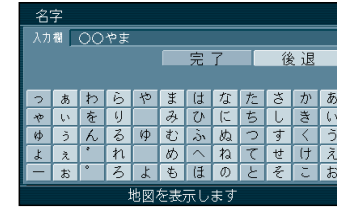

- 4 **行き先設定** を選ぶ

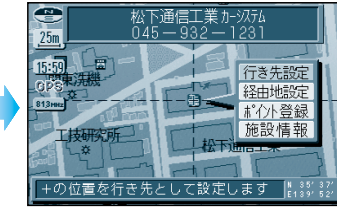

ルート探索を開始します。

10キーでも文字入力できます。（☞84ページ）

お知らせ

手順4でサブメニューを消すときは、**戻る** を押してください。手順4で **経由地設定** を選ぶと、経由地に設定してルートを探します。**ポイント登録** を選ぶと、ポイントとして登録します。電話番号の候補が0件の場合、市外局番+市内局番+****のリストが表示されます。

電話番号検索の精度について

検索される場所によっては、丁目・番地・号まで正確に検索できないことがあり、検索された場所と実際の場所が離れている場合があります。そのときは、検索された場所のある市町村の主要部（市役所の場所など）の地図を表示し、画面中央に「付近」、画面下には「ピンポイントの情報が収録されていません。場所を合わせて、決定ボタンを押してください。」と表示されます。

本機に登録されている個人名について

登録されている個人名は、公開電話番号の登録者名に基づいています。（☞138ページ）複数の読み方ができる「名字」については、**実際とは異なる読み方で登録されている場合があります。**
例：「河内」という名字の場合、実際の読みが「こうち」でも、「かわち」や「かわうち」で登録されている場合があります。

登録ポイントで探す

登録ポイントリストから行き先を選べます。（☞74ページ）

- 1 メニュー画面 **行き先** から **登録ポイント** を選ぶ



- 2 リストから **登録ポイント** を選ぶ



地図が表示されます。

- 3 **行き先設定** を選ぶ

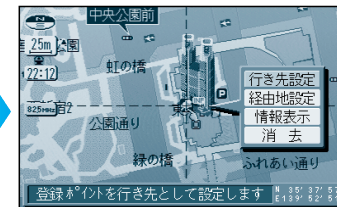

ルート探索を開始します。

ジョイスティックで選んで、押して決定

メニュー画面を表示

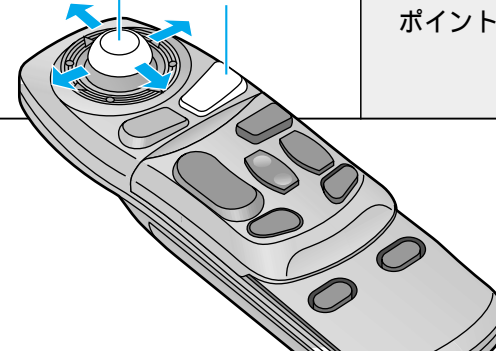

お知らせ

手順3でサブメニューを消すときは、**戻る** を押してください。手順3で **経由地設定** を選ぶと、経由地に設定してルートを探します。**情報表示** を選ぶと、情報を表示します。**消去** を選ぶと、ポイントを消去します。

行き先を探す

名称・施設で探す

施設の名称を入力して行き先を探します。

- 1 メニュー画面 **行き先** から **名称・施設** を選ぶ



- 2 名称を入力して **リスト** を選ぶ

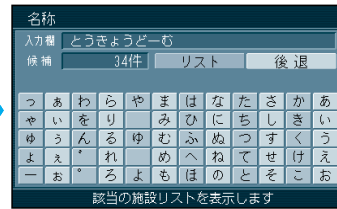

10キーでも文字入力できます。(☞84ページ)

- 3 リストから **名称** を選ぶ

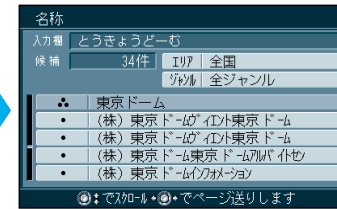

地図が表示されます。名称が多い場合は、**エリア** または **ジャンル** を選ぶと名称を絞り込むことができます。

- 4 **行き先設定** を選ぶ



ルート探索を開始します。

お知らせ

手順4でサブメニューを消すときは、**戻る** を押してください。
手順4で **経路地設定** を選ぶと、経路地に設定してルートを探します。**ポイント登録** を選ぶと、ポイントとして登録します。**施設情報** を選ぶと、施設情報を表示します。

個人名で探す

個人名を入力して行き先を探します。

- 1 メニュー画面 **行き先** から **個人名** を選ぶ



- 2 名称を入力して **リスト** を選ぶ

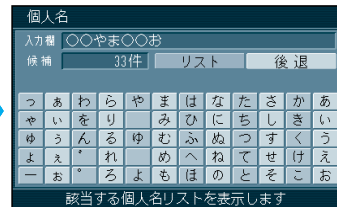

10キーでも文字入力できます。(☞84ページ)

- 3 リストから **名称** を選ぶ



地図が表示されます。名称が多い場合は、**エリア** を選ぶと名称を絞り込めます。

- 4 **行き先設定** を選ぶ



ルート探索を開始します。

お知らせ

手順4でサブメニューを消すときは、**戻る** を押してください。
手順4で **経路地設定** を選ぶと、経路地に設定してルートを探します。**ポイント登録** を選ぶと、ポイントとして登録します。個人名の場合は、プライバシー保護のため電話番号は表示されません。

ジョイスティックで選んで、押しで決定

メニュー画面を表示

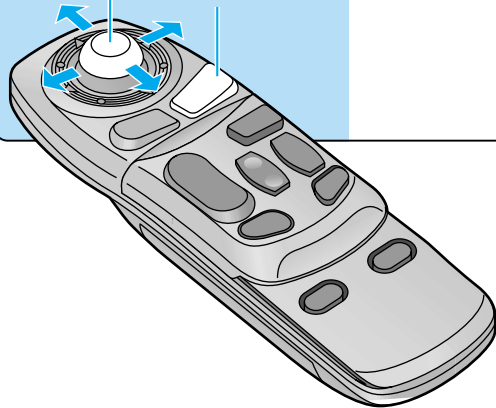

本機に登録されている個人名について

登録されている個人名は、公開電話番号の登録者名に基づいています。(☞138ページ)
複数の読み方ができる「名字」については、実際とは異なる読み方で登録されている場合があります。
例：「河内」という名字の場合、実際の読みが「こうち」でも、「かわち」や「かわうち」で登録されている場合があります。

施設名検索と個人名検索の精度について

検索される場所によっては、丁目・番地・号まで正確に検索できないことがあり、検索された場所と実際の場所が離れている場合があります。そのときは、検索された場所のある市町村の主要部（市役所の場所など）の地図を表示し、画面中央に「**付近**」、画面下には「**ピンポイントの情報が収録されていません。場所を合わせて、決定ボタンを押してください。**」と表示されます。

周辺の施設を探す

広域検索：
自車から10 km以内にある施設を20件まで検索します。

詳細検索：
自車から5 km以内にある施設を100件まで検索します。

ルートを設定しているとき/
していないときで、探す範囲が異なります。
(☞下記参照)

① **決定** を押し、サブメニューを表示させ、**周辺検索** を選ぶ

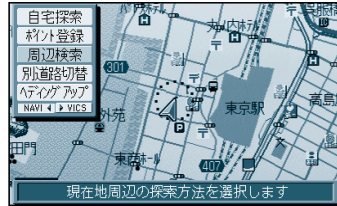

② **広域検索** を選ぶ

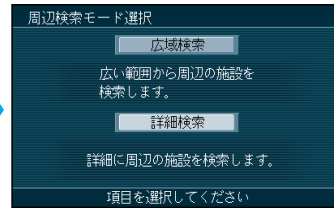

③ **施設の種類** を選ぶ

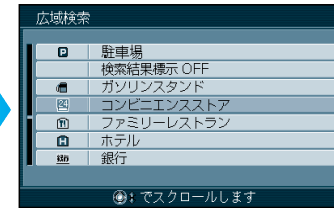

検索結果表示OFF を選ぶと検索結果を地図画面から消去します。

④ **施設名** を選ぶ

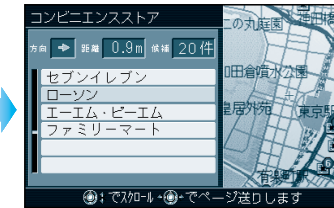

自車位置から直線距離で近い順に、地図上に番号が表示されます。



地図が表示されます。

① **決定** を押し、サブメニューを表示させ、**周辺検索** を選ぶ



② **詳細検索** を選ぶ

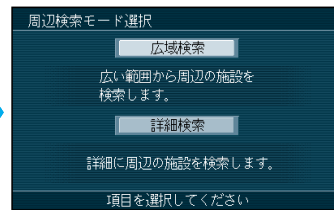

③ **施設の種類** を選ぶ

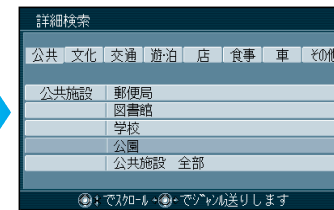

④ **施設名** を選ぶ

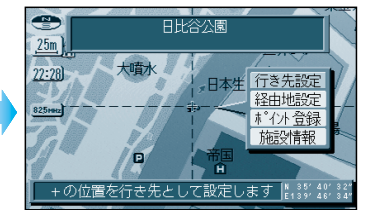

地図が表示されます。

周辺検索する範囲について

ルートを設定していない場合

広域検索：自車位置を中心に、半径約10 km 以内の施設を探します。

詳細検索：自車位置を中心に、半径約5 km 以内の施設を探します。

地図画面から探す場合

広域検索：カーソルの位置を中心に、半径約10 km 以内の施設を探します。

詳細検索：カーソルの位置を中心に、半径約5 km 以内の施設を探します。

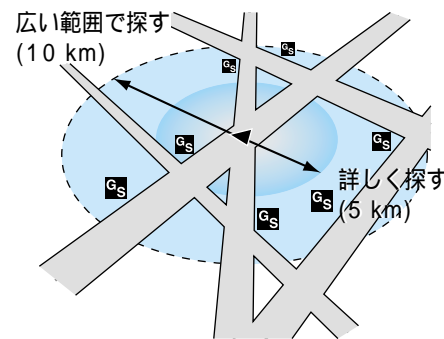

ルートを設定している場合 (ルート案内中)

ルート沿線 (自車位置を中心に約500 m) から進行方向へ

広域検索：約10 km先までの施設を探します。

詳細検索：約5 km先までの施設を探します。

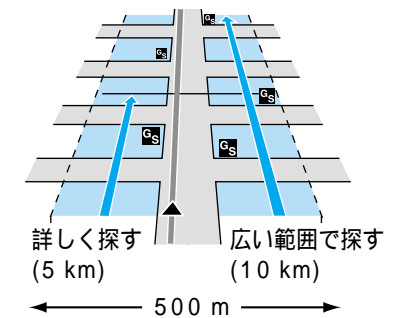

詳細検索の精度について

検索される場所によっては、丁目・番地・号まで正確に検索できないことがあり、検索された場所と実際の場所が離れている場合があります。そのときは、検索された場所のある市町村の主要部 (市役所の場所など) の地図を表示し、画面中央に「付近」、画面下には「ピンポイントの情報が収録されていません。場所を合わせて、決定ボタンを押してください。」と表示されます。

お知らせ

メニュー画面 **行き先** から **他の方法で探す** **周辺施設** でも探せます。地図上の番号は、自車位置から直線距離で近い順に表示されます。

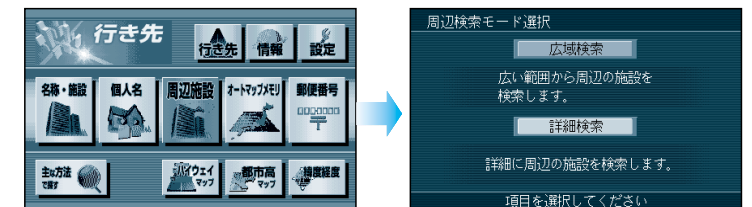

行き先を探す

以前に検索した
地図で探す
(オートマップメモリ)

1 メニュー画面 **行き先** から
オートマップメモリ を選ぶ



2 リストから
地図を選ぶ

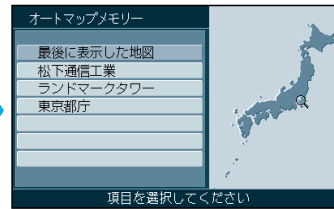

地図が表示されます。

3 **行き先設定** を選ぶ



ルート探索を開始します。

お知らせ

手順3でサブメニューを消すときは、**戻る** を押してください。
手順3で **経路地設定** を選ぶと、経路地に設定してルートを探します。**ポイント登録** を選ぶと、ポイントとして登録します。
以前に検索した地図は、リストに7ヶ所まで表示されます。

郵便番号で探す

1 メニュー画面 **行き先** から
郵便番号 を選ぶ



2 郵便番号を入力し、
完了 を選ぶ

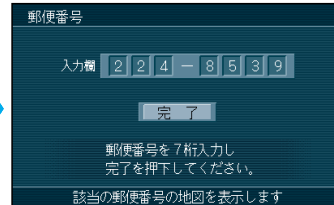

地図が表示されます。

3 **決定** を押し、サブメニュー
を表示させる

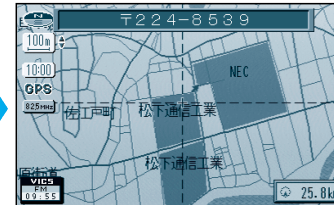

4 サブメニューから
行き先設定 を選ぶ

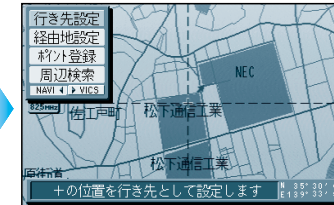

ルート探索を開始します。

郵便番号の入力は、
ジョイスティックの上下で数字が変わり、左右でカーソルが移動します。
10キーでも入力できます。

お知らせ

手順4でサブメニューを消すときは、**戻る** を押してください。
手順4で **経路地設定** を選ぶと、経路地に設定してルートを探します。**ポイント登録** を選ぶと、ポイントとして登録します。

ハイウェイマップで探す

都市間高速上のIC/SA/PA
を表示します。
IC=インターチェンジ
SA=サービスエリア
PA=パーキングエリア

1 メニュー画面 **行き先** から
ハイウェイマップ を選ぶ



2 路線名を選ぶ
例)東名高速:東京方面

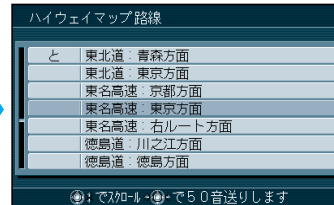

3 始点から または
IC・SA・PA を選ぶ

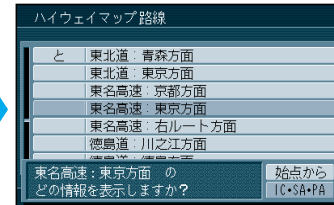

4 例) 海老名SA
海老名SA を選ぶ



5 例) 海老名SA
海老名SA を選ぶ

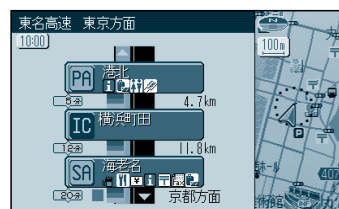

施設の情報が表示されます。
ジョイスティックで、IC・SA・PAを選べます。

6 **MAP** を選ぶ

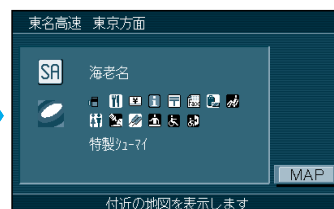

地図が表示されます。
ICの場合は**入口****出口**を選んでください。

7 **行き先設定** を選ぶ

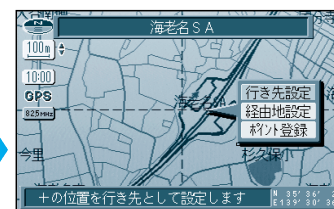

ルート探索を開始します。

ジョイスティックで選んで、
押して決定
メニュー画面を表示

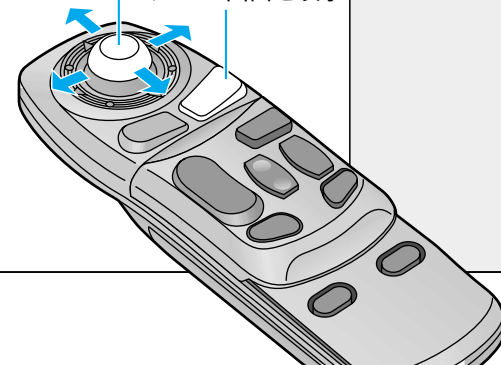

お知らせ

手順7でサブメニューを消すときは、**戻る** を押してください。
手順7で **経路地設定** を選ぶと、経路地に設定してルートを探します。**ポイント登録** を選ぶと、ポイントとして登録します。

ルートを作る
行き先を探す(以前に検索した地図で探す/郵便番号で探す/ハイウェイマップで探す)

行き先を探す

都市高マップで探す

都市高速上のIC/SA/PAを表示します。
IC=インターチェンジ
SA=サービスエリア
PA=パーキングエリア

① メニュー画面 **行き先** から
都市高マップ を選ぶ



② 路線名を選ぶ
例) 首都高速

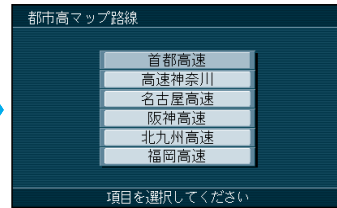

③ IC・SA・PA を選ぶ

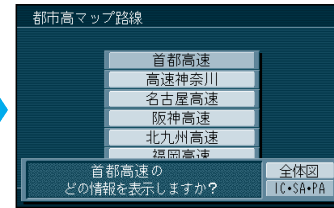

全体図を見たいときは、**全体図** を選んでください。

④ 例) 足立入谷：入口
足立入谷：入口 を選ぶ

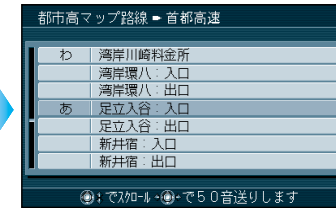

地図が表示されます。

⑤ **行き先設定** を選ぶ

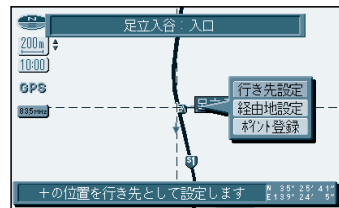

ルート探索を開始します。

お知らせ

手順⑤でサブメニューを消すときは、**戻る** を押してください。
手順⑤で **経由地設定** を選ぶと、経由地に設定してルートを探します。**ポイント登録** を選ぶと、ポイントとして登録します。

緯度・経度で探す

① メニュー画面 **行き先** から
緯度経度 を選ぶ



② 緯度・経度を入力し、
完了 を選ぶ



地図が表示されます。

③ **行き先設定** を選ぶ

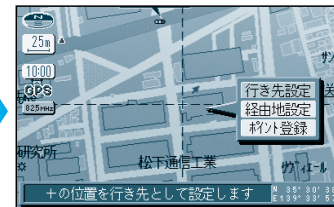

ルート探索を開始します。

緯度・経度の入力には、
ジョイスティックの上下で数字が変わり、左右でカーソルが移動します。
10キーでも入力できます。

お知らせ

手順③でサブメニューを消すときは、**戻る** を押してください。
手順③で **経由地設定** を選ぶと、経由地に設定してルートを探します。**ポイント登録** を選ぶと、ポイントとして登録します。

ジョイスティックで選んで、
押して決定

メニュー画面を表示

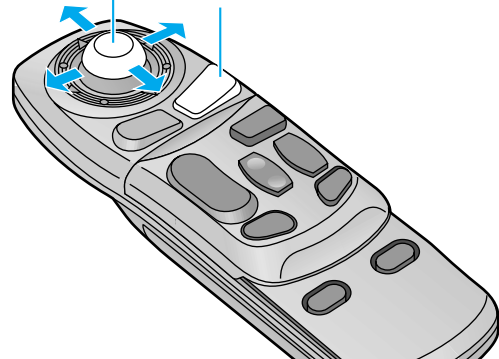

ルート探索について

高速道優先と一般道優先

ルート探索中、画面上に
[高速道優先]が表示されたら一般道優先で、
[一般道優先]が表示されたら高速道優先で探索しています。

目的地までの直線距離が100 km以上のときは高速道優先で、
100 km未満のときは前回のルート探索時の優先道路で探索します。

優先する道路を切り替えるには、
画面上の [高速道優先] または [一般道優先] を選んでください。
現在地から、次の経由地または目的地までのルートで優先する道路を切り替えます。

例：高速道優先でルートを探索しています。



ルート探索中の画面

お知らせ

ルート探索中に探索を中止するには、
[探索中止]を選んでください。
[一般道優先]を選択していても、
有料道路を含むルートを設定する場合があります。

細街路探索を設定すると

通常、ルート探索は、道幅5.5 m以上の道路を対象に行います。
細街路探索を設定すると、出発地・経由地・目的地周辺は、道幅
3.3 m以上5.5 m未満の細い道路も含めてルートを探索します。

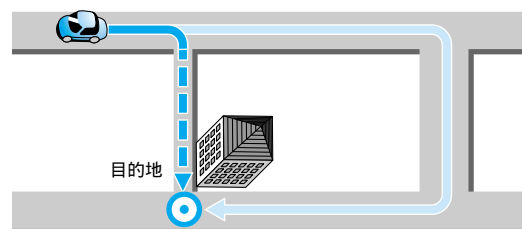

走行できない道路、または交通規制により通行を禁止している道路も含めたルート探索を行う場合がありますので、必ず、実際の交通規制や道路標識に従って運転してください。

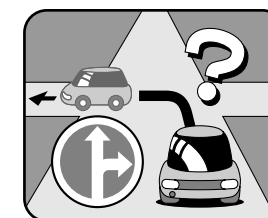
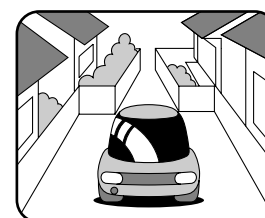

お知らせ

細街路は、破線で地図上に表示されます。
細街路走行中は音声分岐案内、拡大図の表示は行いません。
する/しないの設定ができます。
ルート案内中に、設定を変更すると、自動的に再探索を行います。
(☞98ページ)

VICS経路探索を設定すると

FM VICSの規制情報をもとに、規制の場所を避けたルートを探索します。
(FM VICSの渋滞情報は考慮しません。)

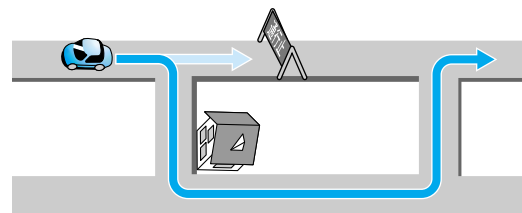

さらに別売のVICSビーコン受信機・自立航法ユニットを接続すると、ビーコンの渋滞情報や規制情報をもとに、渋滞/規制の場所を避けたルートを探索します。

お知らせ

する/しないの設定ができます。
(☞102ページ)
ビーコンの渋滞情報を考慮しても渋滞を避けるルートを探索しない場合があります。

ルートを詳細に作る

ルート設定画面は、メニュー画面 **設定** **ルート確認** (全ルート図) **詳細ルート設定** でも表示されます。

出発地・目的地を変更する

- 1 メニュー画面 **設定** から **詳細ルート設定** を選ぶ
「ルート設定画面」が表示されます。
- 2 **S** (出発地) または **G** (目的地) を選ぶ
優先して通る道路を表示
目的地が「未設定」のときは、目的地を設定してください。
- 3 地図の検索方法を選び、出発地または目的地を選ぶ
地図が表示されます。
- 4 出発地/目的地を確認して、**(決定)** を押す
- 5 **探索開始** を選ぶ
ルート探索を開始します。

経由地を設定する

経由地を最大5地点まで設定できます。

- 1 ルート設定画面から **1** (経由地) を選ぶ
経由地の設定を行います
- 2 地図の検索方法を選び、経由地を選ぶ
地図が表示されます。
- 3 経由地を確認して、**(決定)** を押す
経由地に向かうルートに変更されます。
- 4 **探索開始** を選ぶ
ルート探索を開始します。

お知らせ
 経由地を5地点設定しているときは、追加できません。
 高速道路上に経由地を設定する場合は、**ジャンル** から **高速IC・SA・PA** を選んでください。
 手順4の画面で、高速道優先と一般道優先のどちらが選ばれているか確認してください。
 (62ページ)
 サブメニューから経由地を追加した場合は、「高速道優先」でルートを探します。
 経由地設定は、目的地を設定してから行ってください。

経由地を追加・変更・消去する

- 1 ルート設定画面から **1** (経由地) を選ぶ
経由地の設定を行います
- 2 **追加** **変更** **消去** のいずれかを選ぶ
 - 追加** : 選んだ経由地の前に経由地を追加する。
 - 変更** : 選んだ経由地を別の場所に変更する。
 - 消去** : 選んだ経由地を消去する。
 新たな経由地を追加します

お知らせ
 経由地を5地点設定しているときは、追加できません。
 経由地設定は、目的地を設定してから行ってください。

ルートを詳細に作る

通りたい道路を選ぶ

1 ルート設定画面から道路区間を選ぶ

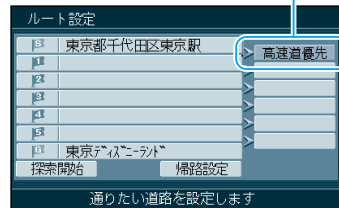

2 高速道優先、一般道優先、優先道路のいずれかを選ぶ

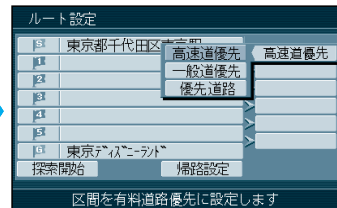

3 優先道路を選んだ場合、高速、有料、国道のいずれかを選ぶ

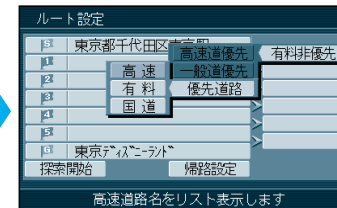

4 リストから通りたい道路を選ぶ

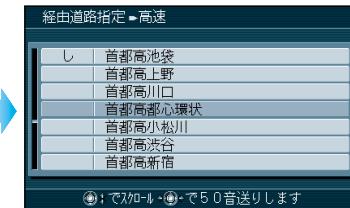

お知らせ

高速道優先...高速道路を優先する。
一般道優先...一般道路を優先する。
優先道路...選んだ道路を優先する。

優先道路を通るルートが設定されないときには、優先道路の近くに経由地を設定してください。

帰り道を設定する

目的地に到着後、出発地に戻りたい場合に設定します。

1 ルート設定画面から帰路設定を選ぶ

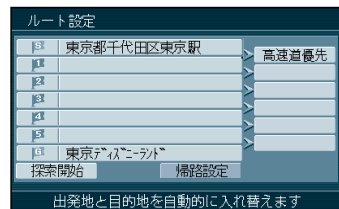

出発地と目的地が入れ替わります。

2 探索開始を選ぶ

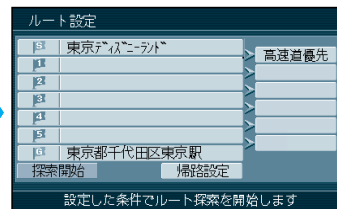

ルート探索を開始します。

お知らせ

経由地の順番も入れ替わります。ただし、高速道路の入口・出口・SA・PAの場所は入れ替わりません。目的地周辺に到着したときに、自動で帰路探索を行うように設定できます。(98ページ)

ジョイスティックで選んで、押しで決定

メニュー画面を表示

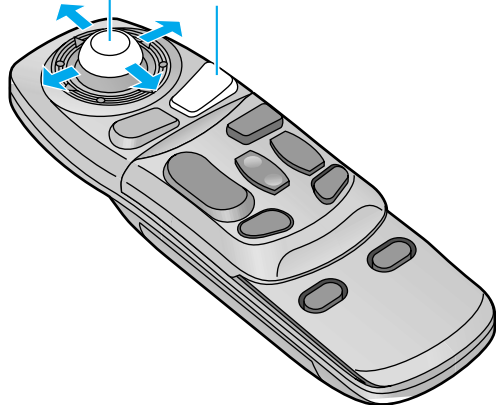

ルートを確認する (全ルート図)

全ルート図を表示する

メニュー画面 **設定** から
ルート確認 を選ぶ



「全ルート図」が表示されます。



- 別ルート探索** : 別ルートを探します。
- ルート情報** : ルート情報を表示します。
- ルートスクロール** : 画面をスクロールさせて、ルートを確認できます。
- シミュレーション** : シミュレーションを開始します。
- 詳細ルート設定** : ルートを詳細に設定できます。
(← 60 ~ 63 ページ)
- 目的地付近** : 目的地付近の地図を表示します。

お知らせ
ルート探索直後に**全ルート**を選んでも、全ルート図が表示されます。全ルート図からルート案内を開始するには、**現在地**を押してください。目的地までの所要時間と距離が表示されます。高速道路(および一部の有料道路)を通る場合、料金が表示されます。¹

別ルートを探
索する
現在のルートとは別のルートを探索します。

1 全ルート図から
別ルート探索 を選ぶ



3通りのルートが表示されます。
ルート1(現在のルート).....赤
ルート2.....青
ルート3.....緑

2 ルートを選ぶ



全ルート図が表示されます。



お知らせ
目的地までの所要時間と距離が表示されます。高速道路(および一部の有料道路)を通る場合、料金が表示されます。¹ 同じルートが表示される場合があります。

ルート情報を
表示する
目的地までの距離、道路名、区間距離などを表示します。

1 全ルート図から
ルート情報 を選ぶ



2 ジョイスティックを
上下に動かす



上 : 目的地方向に進む
下 : 現在地方向に戻る

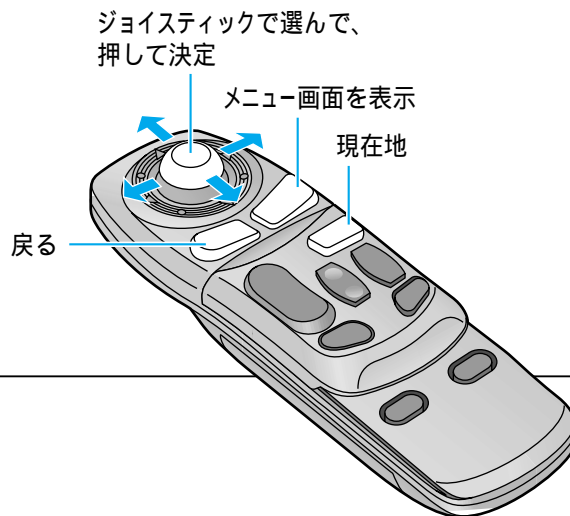

お知らせ
ルート案内を開始するには、**現在地**を押してください。

1 表示される高速道路(および一部の有料道路)の料金は、普通車を対象にしています。料金は目安なので実際と異なる場合があります。(料金は2001年4月現在)

ルートを確認する（全ルート図）

スクロールする

ルートに沿って地図画面をスクロールできます。

1 全ルート図から **ルートスクロール** を選ぶ

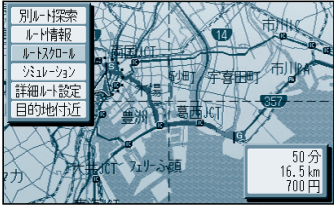

2 ジョイスティックを上下に動かす



上：目的地方向に進む
下：現在地方向に戻る

お知らせ

ルート案内を開始するには、**現在地** を押してください。
ルートスクロールを解除するには、**戻る** を押してください。
またはジョイスティックを左右に動かしてください。

シミュレーションをする

設定されたルートのシミュレーション（模擬走行）を行います。

1 全ルート図から **シミュレーション** を選ぶ



シミュレーションが始まります。

お知らせ

ルート案内を開始するには、**現在地** を押してください。
シミュレーションを中止するには、**行き先** を押してください。

目的地付近の地図を表示する

目的地付近の地図を表示します。

1 全ルート図から **目的地付近** を選ぶ



目的地付近の地図が表示されます。

お知らせ

ルート案内を開始するには、**現在地** を押してください。

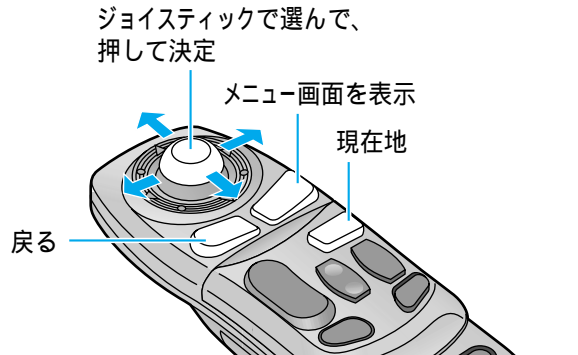

ルートを作る ルートを確認する（全ルート図）