

# Panasonic

DVD カーナビゲーションシステム

## 操作早見表

品番

CN-DV3020XD

< 7型ワイドテレビ付 > CN-DV3020XWD

< 7型ワイドVGAテレビ付 > CN-DV3300XWD

< 7型ワイドVGAインダッシュテレビ付 > CN-DV3300XSD

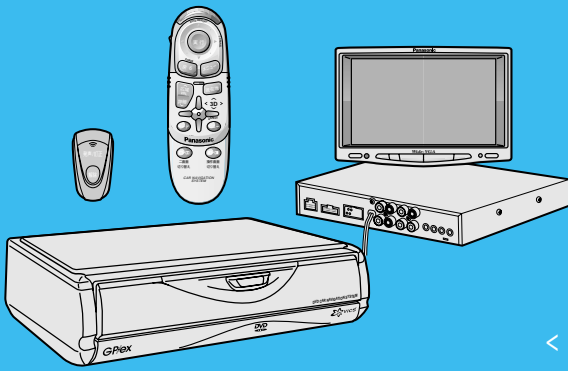

CN-DV3300XWD



ジョイスティック/実行ボタン  
ジョイスティックとして

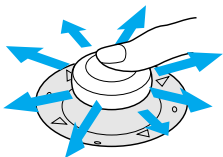

画面の移動や  
項目を選ぶとき  
(8方向)

実行ボタンとして

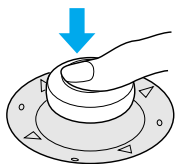

選んだ項目や  
位置を決定する  
とき

メニューボタン

メニュー画面を表示させたいとき

現在地ボタン

現在の位置(現在地)を  
表示させたいとき

広域/詳細ボタン

広範囲または詳細な  
地図を見るとき  
(縮尺を切り替える)

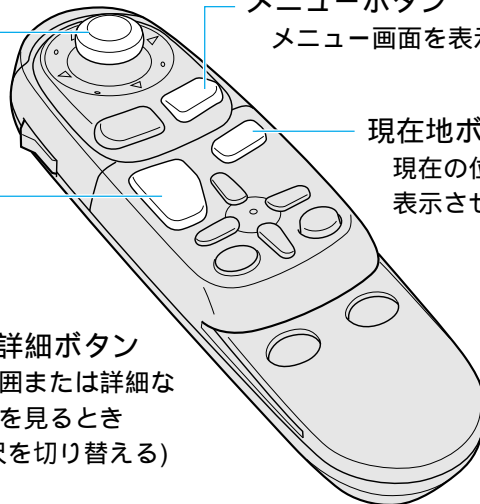

# かんたんガイド

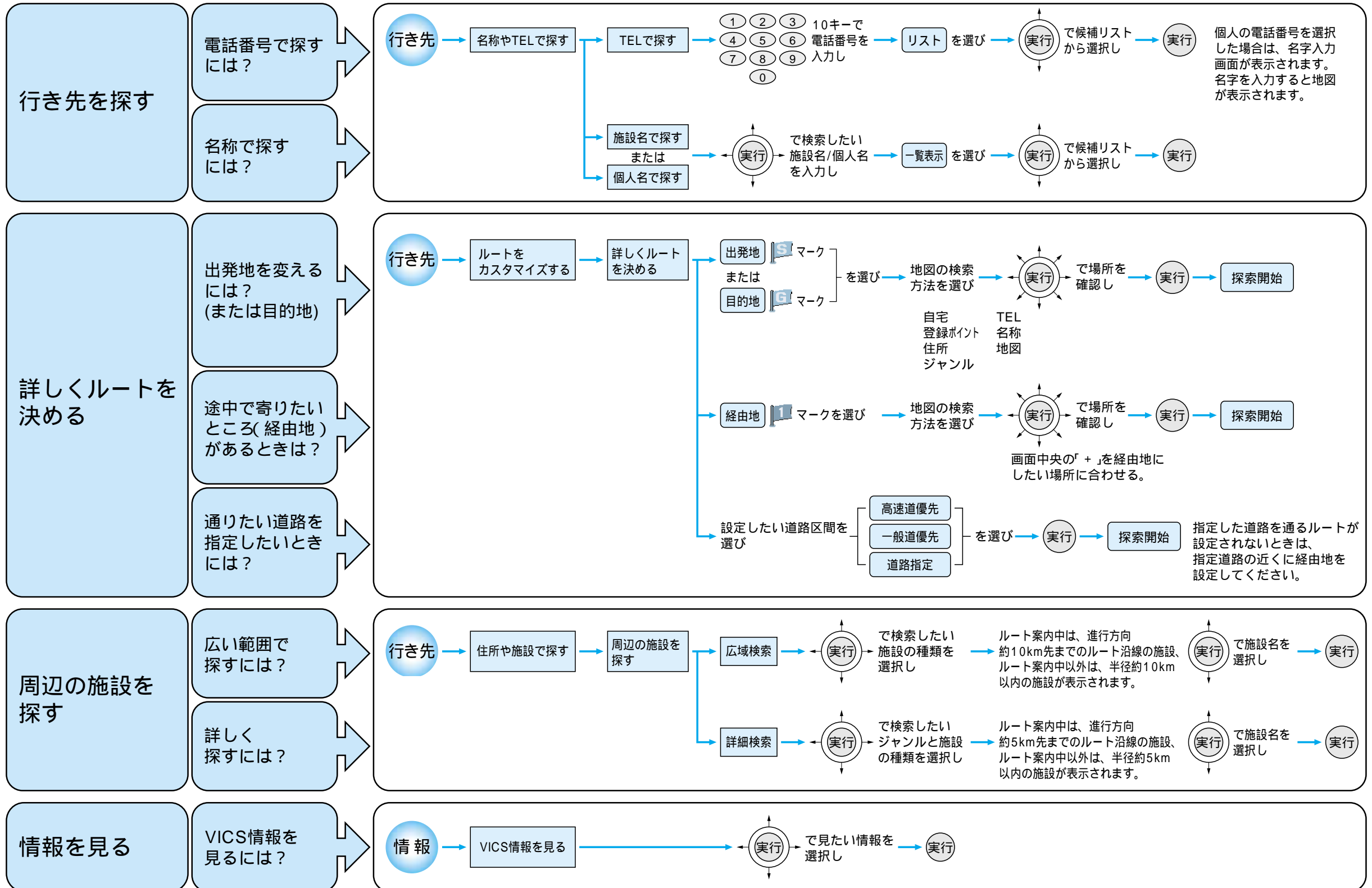

# まず、走ってみよう 出発するまえに

## 1 車のエンジンをかける

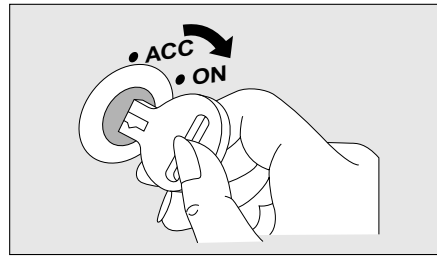

① オープニング画面が表示され、



② 安全上の注意画面が表示される。

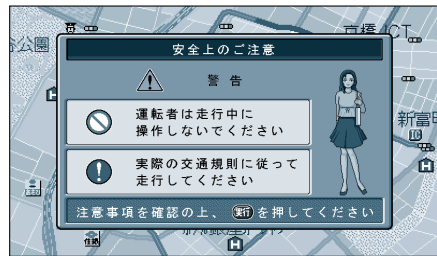

③ リモコンの **実行** を押すと、  
現在地画面が表示される。



## 2 「行き先」を選ぶ



**メニュー** 押して「メニュー画面」を表示させ、

**実行** 「住所で探す」を選び、  
押して決定する。

- |                 |        |
|-----------------|--------|
| 自宅へ帰る場合は        | ⇨ P.32 |
| 住所で探すとき         | ⇨ P.34 |
| ジャンルで探すとき       | ⇨ P.34 |
| 地図で探すとき         | ⇨ P.36 |
| 名称やTELで探すとき     | ⇨ P.38 |
| 郵便番号で探すとき       | ⇨ P.38 |
| 緯度経度で探すとき       | ⇨ P.36 |
| 周辺の施設で探すとき      | ⇨ P.40 |
| 登録ポイントで探すとき     | ⇨ P.42 |
| オートマップメモリーで探すとき | ⇨ P.42 |

ジョイスティック / 実行ボタン  
メニューボタン



## 3 ジャンルを選ぶ



**実行** 上下左右に動かして  
ジャンルを選ぶ。  
(例：遊園地)



**実行** 県名を選ぶ。

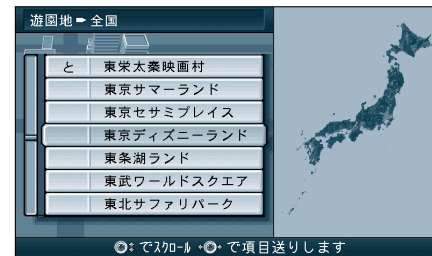

**実行** 施設名を選ぶ。

## 4 決定する



**実行** 目的地の地図とサブメニューが表示されたあと、  
「行き先設定」を選ぶ。



自転車位置を出発点とし、目的地までのルートが設定され、ルート案内が始まる。

### 警告



**禁止** 運転者は走行中に操作をしない  
また画像を注視しない

走行中に操作をすると、前方不注意となり交通事故の原因になります。操作は安全な場所に停車して行ってください。表示された画像を注視しないでください。



実際の交通規制に従って運転する  
ルート案内中でも、必ず道路標識など実際の交通規制に従って運転してください。交通事故の原因になります。

# 画面表示を切り替える

**縮尺を切り替える**

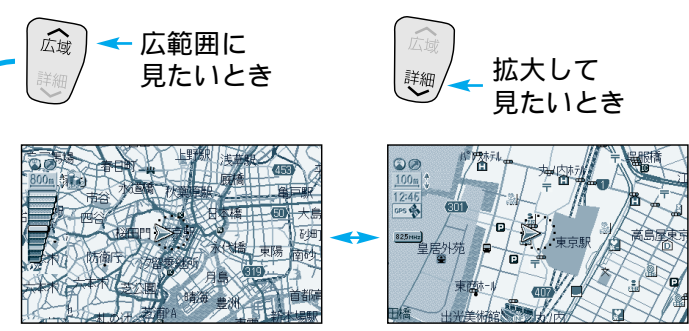

**地図を切り替える**

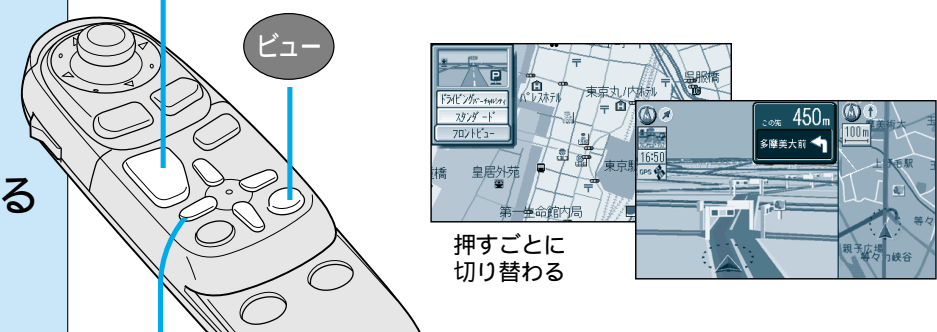

**地図の傾きを変える (バーチャルビュー)**

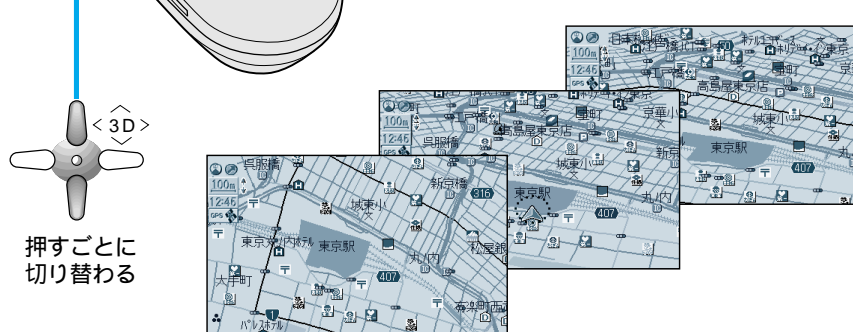

**地図を回転させる**

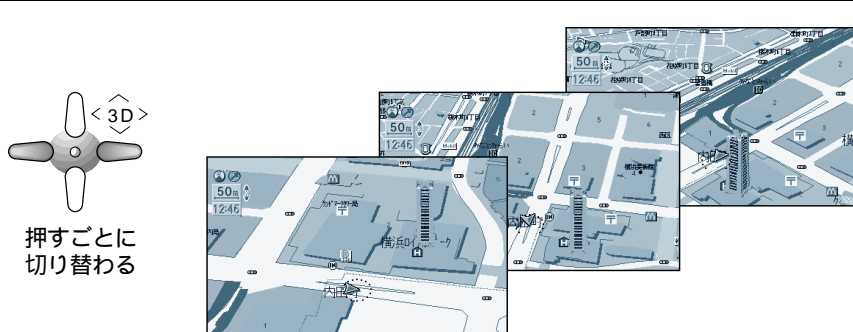

# 声でも操作できます

ボイスコントロール

**1** 発声/訂正 を押す。

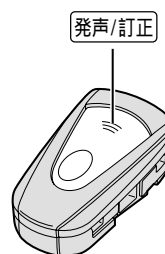

ご用は何ですか?  
「行き先」または「操作」  
とお話ください。「ピッ」

または

ボイスワードをお話  
ください。「ピッ」

**2** ボイスワードを話す。  
(例：行き先のジャンルから地図を表示させる)

遊園地

何という遊園地ですか?  
「ピッ」

**3** 「            へ行く」と話す。  
(例：ディズニーランド)

ディズニーランドへ行く

ディズニーランドを  
行き先に設定します。

行き先までのルートが設定され、  
ルート案内が始まる。  
経由地を設定するには、  
「            による」と話す。  
場所を登録するには、  
「            を登録する」と話す。

**お知らせ**

本体操作のリモコンの「発声/訂正」ボタンでも操作できます。

行き先を言い間違えたとき、または変更したいとき  
手順 1 からやり直してください。



# ボイスワード一覧表

## ボイスコントロール

施設名で地図を表示できるほか、決まった言葉(ボイスワード)を使って本機を操作できます。ボイスワードには言い換えができるものがあります。(マルチボイスワード：☞34ページ)

行き先を設定するボイスワード	周辺の施設を探すボイスワード	地図上のマークに関するボイスワード	ルート探索に関するボイスワード
行き先	近くの銀行 近くの病院 近くの郵便局 近くの公園 近くの駅	ランドマーク消去 おすすめ表示 おすすめ消去 ガソリンスタンド表示 ガソリンスタンド消去 3Dマーク表示 3Dマーク消去 コンビニエンスストア表示 コンビニエンスストア消去 スキー場表示 スキー場消去	行き先設定 経由地設定 経由地設定 / 高速道路 経由地設定 / 一般道路 再探索 迂回探索 自宅探索 ワンタッチルート探索 / 0~9 ルート消去 / する ルート消去 / しない (施設名)へ行く (施設名)による
住所や電話番号などで地図を呼び出すボイスワード	近くのIC・SA・PA 近くの有料IC 近くのパチンコ 近くの温泉 近くのゴルフ練習場 近くのボーリング場 近くのホテル・旅館 近くのモーテル・ラブホテル	ファーストフード表示 ファーストフード消去 ファミリーレストラン表示 ファミリーレストラン消去 ホテル表示 ホテル消去 病院表示 病院消去 銀行表示 銀行消去 郵便局表示 郵便局消去 名所表示 名所消去 駐車場表示 駐車場消去	ルート情報に関するボイスワード
施設 住所 郵便番号 / 0~9 電話番号 / 0~9	近くのスーパー 近くのディスカウントショップ 近くのホームセンタ 近くのコンビニエンスストア 近くの薬・化粧品 近くのカー用品 近くのファミリーレストラン 近くのファーストフード 近くの和食レストラン 近くの洋食レストラン 近くの中華レストラン 近くのラーメン 近くのガソリンスタンド 近くの駐車場 近くの洗車場	ホテル消去 病院消去 銀行消去 郵便局消去 名所消去 駐車場消去	ルート確認 ルート情報 ここは? 何時につくの?
50音で地図を呼び出すボイスワード	施設名検索 個人名検索		
設定等を操作するボイスワード	地図を操作するボイスワード	地図を移動させるボイスワード	
操作 地図 VICS	ヘディングアップ ノースアップ スタンダードビュー バーチャルビュー スタンダードマップ ハイウェイマップ フロントビューマップ ドライビングバーチャルシティマップ ハイウェイサテライトマップ 都市高マップ 交差点拡大図 ハイウェイ分岐図 メニュー 詳細 ビュー 一画面 右画面 最広域 10m 50m 100m 400m 1.6km 6.4km 25km	上スクロール 大きく上スクロール 小さく上スクロール 下スクロール 大きく下スクロール 小さく下スクロール 右スクロール 大きく右スクロール 小さく右スクロール 左スクロール 大きく左スクロール 小さく左スクロール 右斜め上スクロール 大きく右斜め上スクロール 小さく右斜め上スクロール 右斜め下スクロール 大きく右斜め下スクロール 小さく右斜め下スクロール 左斜め上スクロール 大きく左斜め上スクロール 小さく左斜め上スクロール 左斜め下スクロール 大きく左斜め下スクロール 小さく左斜め下スクロール	別ルート探索 次どっち? 今何時? VICs 操作のボイスワード 全道路情報 高速道情報 表示 ON FM 文字 FM 所要時間 メディア切替 全メディア 放送局 FM 渋滞案内 ビーコン ビーコン文字 ビーコン図形 ビーコン所要時間
数字の読みかた			各種設定に関するボイスワード
0 ぜろ 2 に 4 よん 6 ろく 8 はち	1 いち 3 さん 5 ご 7 なな 9 きゅう		音量大きく 音量小さく 地図色 ガイドオン ガイドオフ
ジャンルで地図を表示するボイスワード			各種情報に関するボイスワード
役所 キャンプ場 公園 病院 スキー場 ホール フェリー 空港 城跡 遊園地 スタジアム 交差点 3Dマーク 美術・博物・資料館 動物園・植物園 高速IC・SA・PA 有料IC	観光スポット 警察署 ゴルフ場 名所・旧跡 神社・寺 温泉 JAF 道の駅 水族館 デパート 駅 ホテル		GPS情報 取付チェック
登録ポイントに関するボイスワード			
ポイント登録 情報表示 (施設名)を登録する			

松下電器産業株式会社

松下通信工業株式会社 カーシステム事業部

〒224-8539 横浜市都筑区佐江戸町600番地

お客様相談室 ☎ 0120-50-8729

(土・日・祝祭日、弊社休日を除く 9:00 ~ 17:00)

YEFM261282 F1000-0