



ナビゲーション本体を取り付ける

取り付ける前に

ナビゲーション本体をスタンドに仮止めし、取り付ける位置を確認してください。貼りなおすと粘着力が弱くなります。

- 付属のクリーナーで設置面の汚れ（ごみ、油など）をきれいに拭き取り、湿気を乾かしてください。
- 気温が低いときは、設置面をドライヤーなどで温めてください。

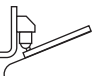
■ 取付位置について

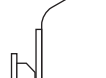
- 指定のスタンドを使用し、はずれたり落下しないように、しっかり取り付けて安定させてください。
- 下記のような場所には絶対に取り付けしないでください。落下する原因になります。
- 貼付面全体が密着しないような強い曲面 
- 約 30° 以上傾いた場所（推奨 15° 以下） 
- 不安定な場所 
- 垂直な面 
スタンドの破損に至る場合もあります。

1 スタンドの向き・高さを調整する

① ロックをゆるめる。（3箇所）

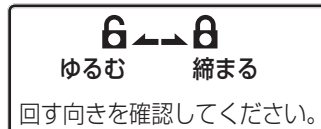

② アームを 180° 回転させる。

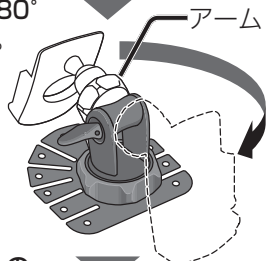

③ 取付ステーの角度を調整する。

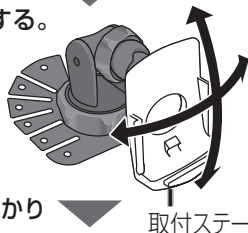

④ ロックをしっかり締める。

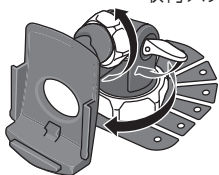

2 スタンドをダッシュボードの平らな面に取り付ける

- 設置面（ダッシュボード）の形状に合わせて、スタンドを強く押し付けてなじませ、確実に密着させてください。
- 固定力を強くするため、ナビゲーションを取り付けずに 24 時間以上放置してください。

⑩ タッピングねじ（5箇所）

- 安全のため、付属のねじで固定してください。（ダッシュボードに穴が開くことをご了承ください。）

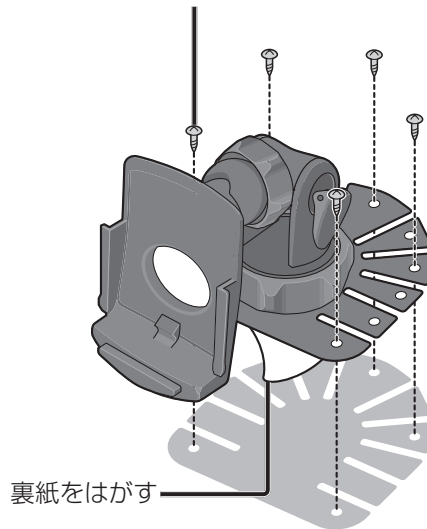

■ 24 時間以上経過したら...

ナビゲーション本体をスタンドに取り付けてください。（右記）

3 ナビゲーション本体をスタンドに取り付ける

ナビゲーション本体の溝を、取付ステーのレールに沿わせてスライドさせる。

① ナビゲーション本体

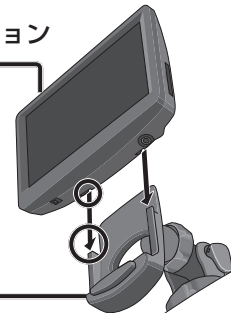

■ ダッシュボードに取付ステーが近接するときは

- 振動でノイズが発生する原因になります。クッション材を貼り付けてナビゲーション本体を安定させてください。

－取付例－

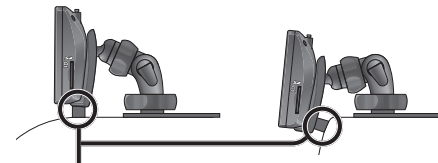

① クッション材

取りはずすには

取付ステーの取りはずしボタンを押しながら、ナビゲーション本体を上へスライドさせる。

