



Strada

Panasonic

取付説明書

設置と接続

7V型ワイドインダッシュテレビ付
DVDビデオプレーヤー内蔵
DVDカーナビステーション

品番

リビューカメラセット

CN-DV255RFD CN-DV255FD

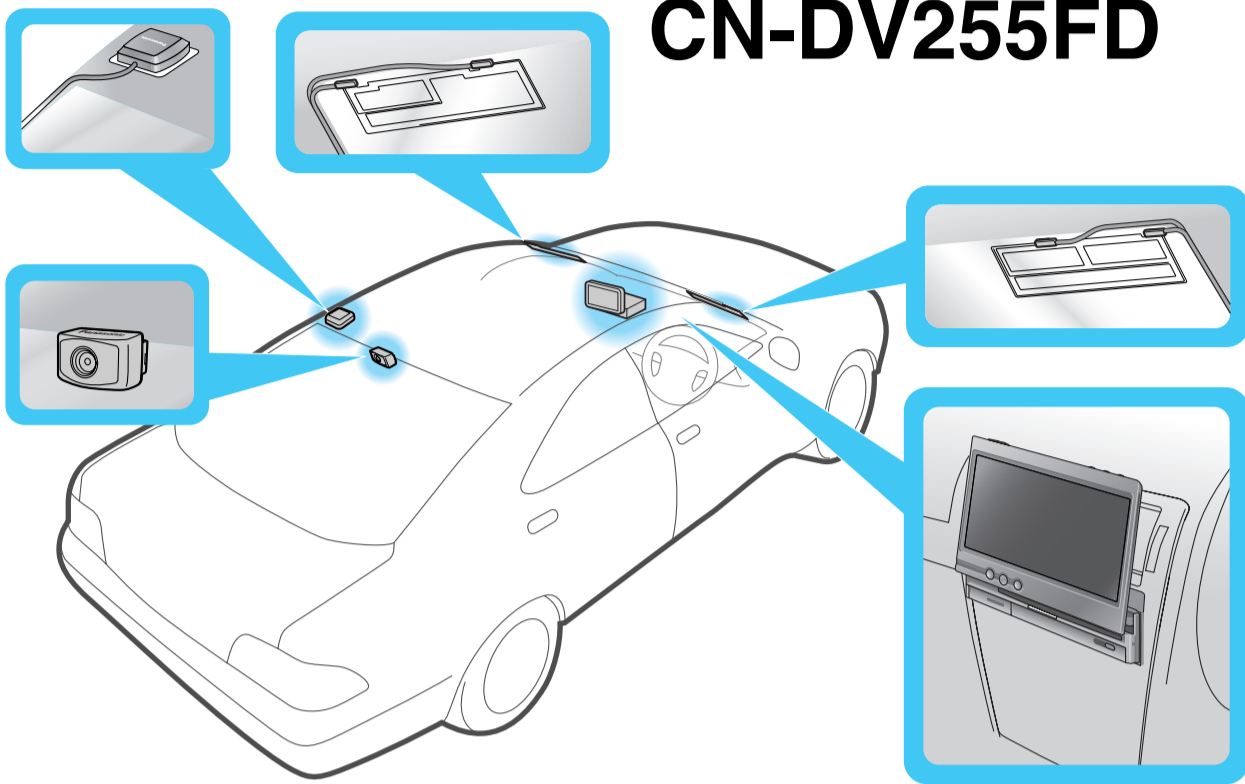

取付例

取り付け・配線の前に、別冊の取扱説明書(準備・基本編)の「安全上のご注意」(※4~9ページ)を必ずお読みいただき、安全にお使いください。

お客様へのお願い

本機の取り付け・配線には、専門技術と経験が必要です。安全のため、必ずお買い上げの販売店にご依頼ください。

販売店様へのお願い

本機の取り付け後、この取付説明書は必ずお客様へご返却ください。

この説明書は再生紙を使用しています。



この説明書の印刷には、植物性大豆油インキを使用しています。

内容物の確認

万一不備な点がございましたら、お買い上げの販売店へお申し付けください。

番号	品名	数量	番号	品名	数量
ナビゲーション本体関連					
①	ナビゲーション本体	1	④	レビューカメラ	1
②	座付きねじ (M5×6 mm)	2	⑤	カメラスタンド	1
③	座付きねじ (M4×3 mm)	4	⑥	ワッシャー付きねじ (M3×6 mm)	2
⑦	皿ねじ (M5×6 mm)	4	⑧	レビューカメラ延長コード (2 m)	1
⑧	スペーサー/両面テープ	各2	その他の付属品		
リモコン関連					
①	リモコン	1	地図ディスク		
②	単3形乾電池 (R6PU)	2	SDメモリーカード (128 MB)		
③	リモコンホルダー	1	クリーニングクロス (液晶ディスプレイ用)		
④	両面テープ (20 mm×50 mm)	1	主な添付品		
TV・FM多重アンテナ関連					
①	TV・FM多重アンテナ左右	各1	取扱説明書「準備・基本編」		
②	TV・FM多重アンテナコード左右 (4.2 m)	10	取扱説明書「操作編」		
③	コードクランパー (TV・FM多重アンテナ用)	10	取扱説明書「設置と接続」		
④	アーステープ	2	仮保証書兼ユーザー登録ハガキ		
⑤	作業用ヘラ	1	取付ゲージ		
GPSアンテナ関連					
①	GPSアンテナ (コード6 m)	1	インデックスシート (SDメモリーカード用)		
②	防水ゴム (GPSアンテナ用)	1			
③	金属シート	1			
④	保護シート	1			
⑤	コードクランパー (GPSアンテナ車外取付用)	5			
配線関連					
①	電源コード	1			
②	車速信号中継コード (SPEED用、桃色: 1.5 m)	1			
③	圧着式コネクタ	4			
④	アースコード (60 cm)	1			
⑤	バンドねじ (M3×6 mm)	1			
⑥	ピーコックプラグ保護カバー	1			

※リモコンの取り付けかたと電池の入れかたは、取扱説明書「準備・基本編」をご覧ください。

松下電器産業株式会社 パソニック オートモーティブシステムズ社

〒224-8539 横浜市都筑区佐江戸町600番地
お客様ご相談センター 電話 020 0120-50-8729
一般電話 045-929-1265 (携帯電話・PHSなど)
FAX 045-938-3244
受付 9:00~17:00 (土・日・祝日・弊社休日を除く)
※一般電話、およびFAXをご利用の際の通信料は、お客様の自己負担となります。

© 2004 Matsushita Electric Industrial Co., Ltd. All Rights Reserved.

取り付け・配線の前に

- 取り付ける前に内容物を確認してください。
- 取り付けには、一般工具・カッターナイフ・布きれなどが必要です。
- ボルト・ナット・ねじの取り付けは寸法が合った工具を使用し、まっすぐ確実に行ってください。
- 別売の機器を接続してシステムアップする場合は、必ず指定品を使用してください。(裏面) また、各機器の説明書をよくお読みになり、正しく使用してください。
- 作業終了後、確実に取り付け・配線されていること、および車の電装品が正しく動くことを必ず確認してください。(裏面)

ナビゲーション本体の取り付けかた

準備 ● ナビゲーション本体の輸送用金具をはずしてください。

取りはずした座付きねじ(2本)は、本機取り付けに使用場合があります。

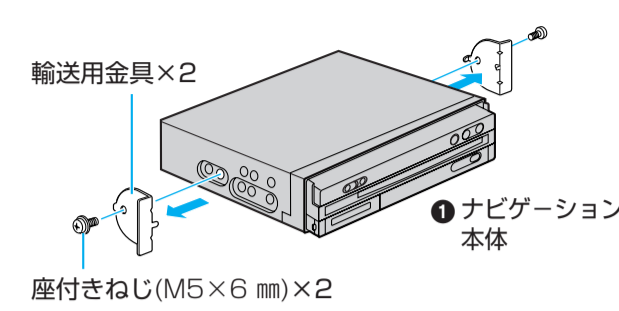

■ 取付角度を測る
① 取付ゲージを組み立てる。

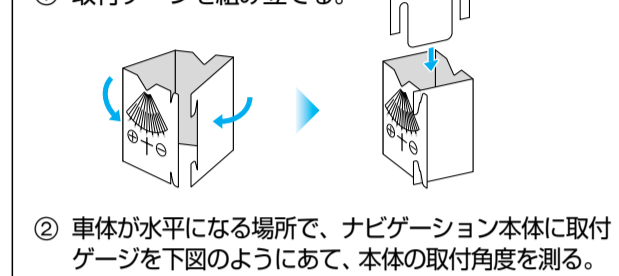

② 車体が水平になる場所で、ナビゲーション本体に取付ゲージを下図のようにあて、本体の取付角度を測る。
③ 本体取付角度を設定する。(裏面)

お願い ● 取付ゲージを折ったり曲げたりしないでください。正確な角度が測れなくなります。

● トヨタ車 (DINサイズ採用車)
純正カーオーディオを固定していたブラケットを使用してください。

● 日産・本田・三菱車 (DINサイズ採用車)
別売の車両メーカー別標準取付キット、または車種別の取付キットを使用してください。

● 上記メーカー以外の車
別売の専用取付キット、または汎用取付キットを使用してください。

お願い ● 以下のところには、取り付けしないでください。
・水のかかる場所
・ほこりの多い場所
・直射日光のあたるところ
・ヒーターのダクトや発熱する物の近く

● 連続して使用すると、ナビゲーション本体が温かくなりますので、まわりに物などを置かないでください。

● 取付角度を測り、許容傾斜角度で取り付けてください。取付角度が大きすぎると、ジャイロが正しく動作せず、自車位置が正しく表示されません。

許容傾斜角度 (奥行き方向) 30°以下

● アマチュア無線機などのアンテナの近くに取り付けしないでください。画像が乱れる原因になります。

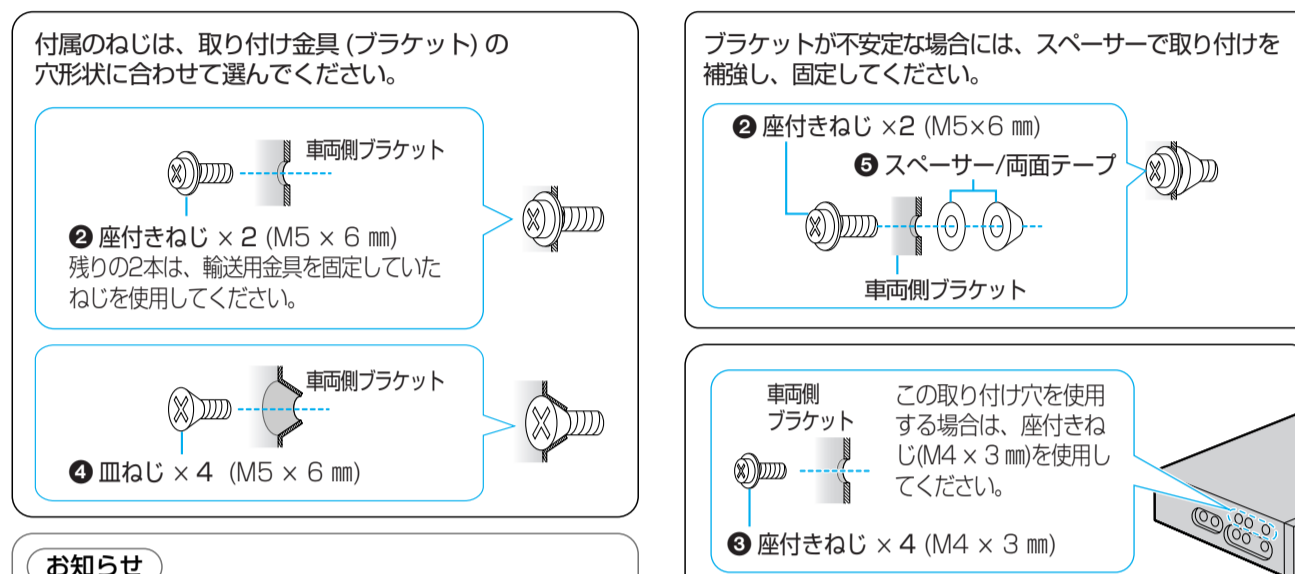
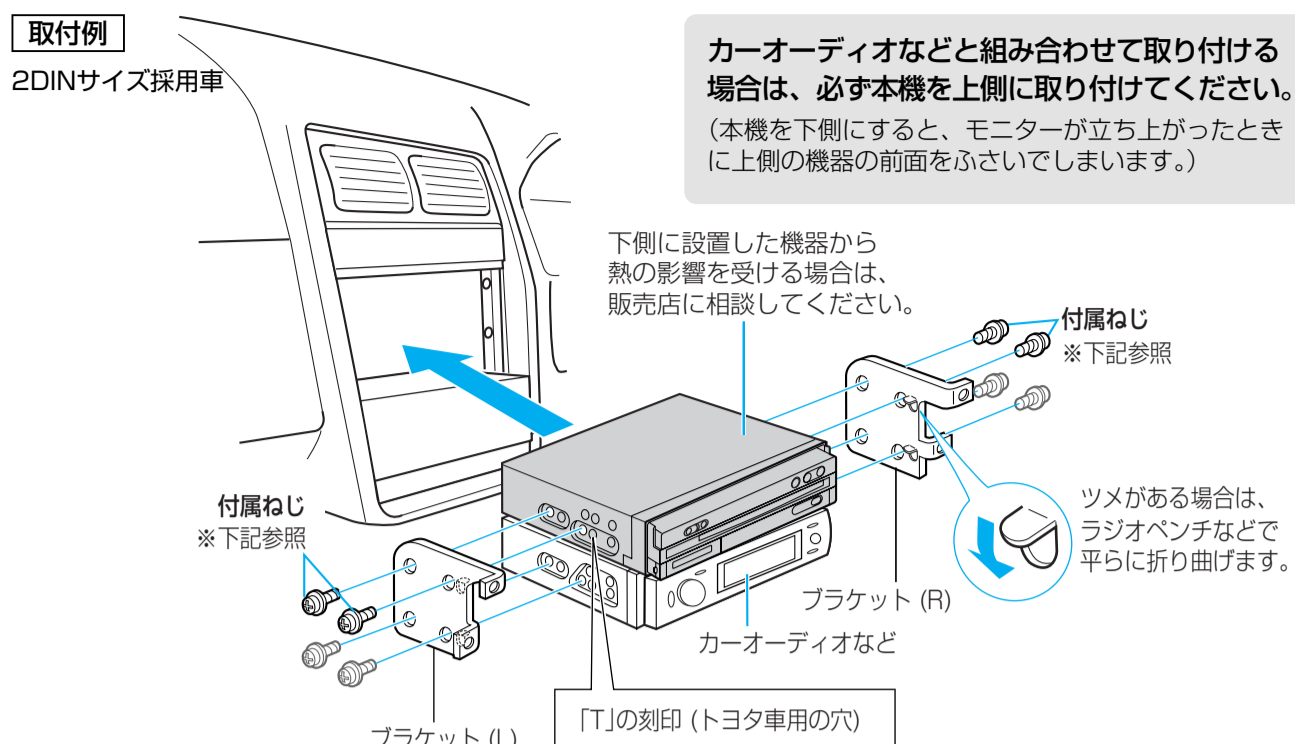

お願い ● 故障の原因になりますので、長さの異なるねじを使用しないでください。
● 使用する取り付け金具(ブラケット)は、車両メーカーや車種ごとに形状や固定方法が異なります。詳しくは、販売店に相談してください。
● コンソールボックスに無理に押し込まないでください。配線(コネクタやコード)に負担がかかり、接続不良の原因になります。

TV・FM多重アンテナの取り付けかた

- 取り付ける前に
- アンテナは、運転者の視界を妨げない位置に、はがれないようしっかり取り付けてください。
 - 車種によって、取り付けられない場合があります。熱線反射ガラスや断熱ガラス、電波不透過ガラスなど電波を通さないガラスを使用した車種の場合、受信感度が極端に低下します。お買い上げの販売店に相談してください。
 - 仮止めて、アンテナを取り付ける位置(左右の位置)を確認してください。貼りなおすと粘着力が弱くなります。付属のクリーナー(TV・FM多重アンテナ用)で、設置面(ガラス面、ピラー内側)の汚れ(こみ、油)などをきれいに拭き取ってください。

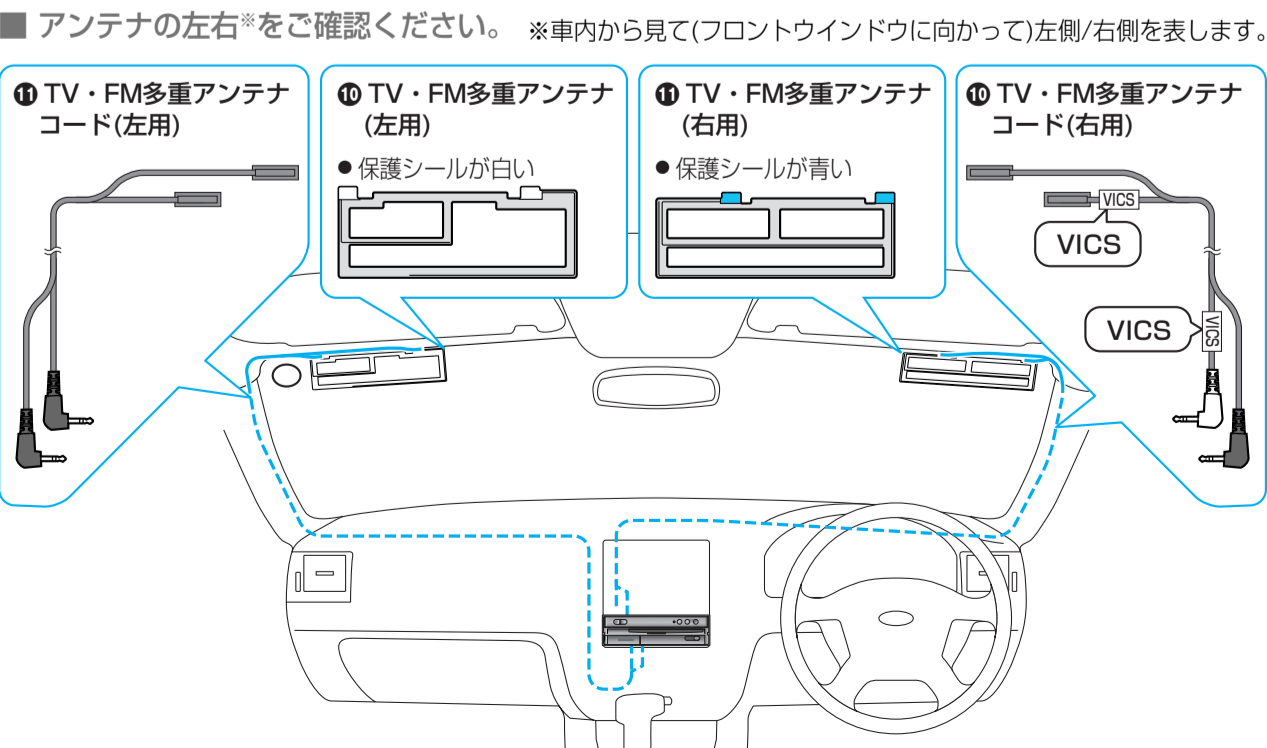
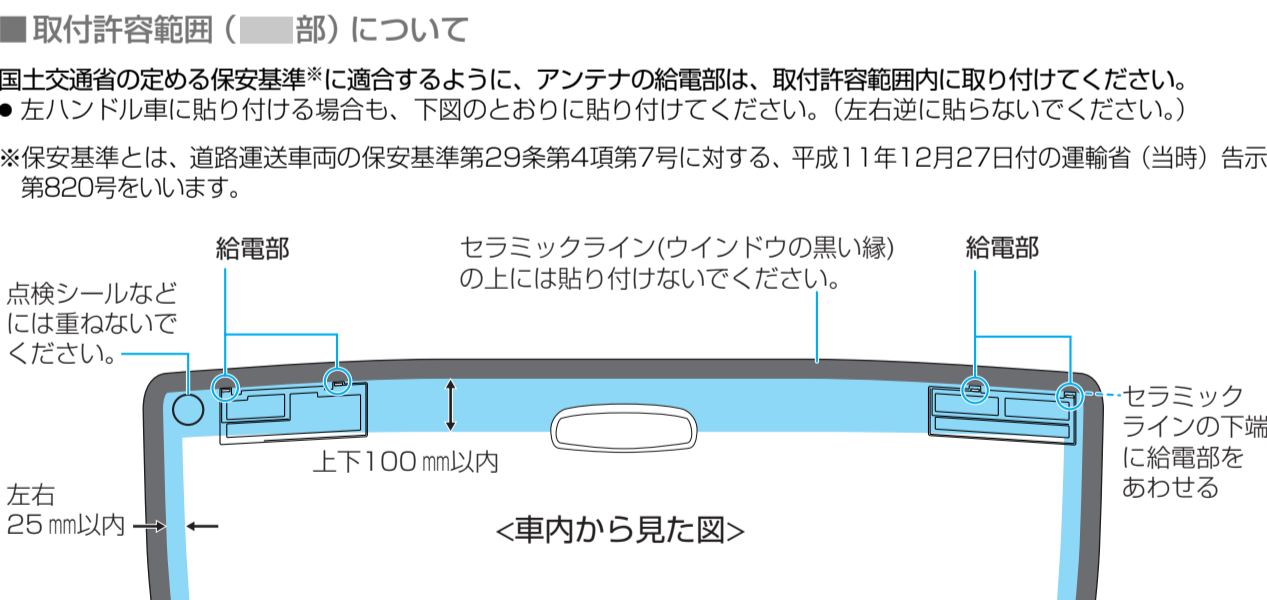

1 フロントウィンドウにアンテナを貼り付ける(図は右用のアンテナの例)

- 折り曲げたり、引っ張ったりしないでください。断線の原因になります。
- ① 霧吹きなどで、車内側のガラス面に均一にせっけん水を吹き付ける。
● 水500ccに対して中性洗剤が1~2滴が適量です。
- ② アンテナの裏紙をはがし、ガラス面に貼り付ける。
● 黄色い部分を持って裏紙をはがす
- 保護シールは、まだはがさないでください。
- のり面は汚さないでください。
- ③ 作業用ヘラでアンテナの気泡を取り除いて、密着させる。
- 左用も同様に貼り付けてください。
● アンテナ周辺のせっけん水を拭き取り、十分に乾燥させてください。(2~3時間放置する。)

2 アンテナコードを取り付ける

- ① 車の内張り(ピラー)を取りはずす。
- ② アンテナ給電部の保護シールをはがす。
- ③ アンテナコードの端子を給電部に貼る。
● コードの左右(VICS)コードを貼る位置を必ずご確認ください。
- ④ アース部をピラー内側の金属部(塗装面)に貼り付けて、コードを引き回す。
● 金属部の塗装をヤスリなどではがす必要はありません。
- ⑤ アンテナコードをナビゲーション本体に接続する。(※裏面)
● ナビゲーション本体や他のコード類からできるだけ離してください。
● また、束ねたり重ねたり交差させたりしないでください。テレビ、FMラジオの音声に雑音が入る原因になります。

GPSアンテナの取り付けかた

準備 ● 設置面の汚れ(こみ、油など)をきれいに拭き取り、湿気を乾かしてください。
● 気温が低いときは、設置面をドライヤーなどで温めてください。

車外に取り付ける場合(推奨)

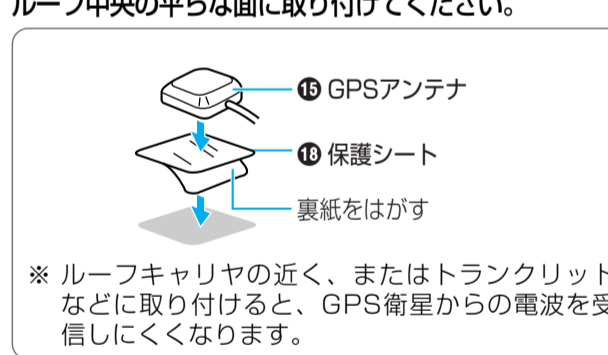

お願い ● GPSアンテナに塗料やワックスを塗らないでください。また、雪などが積もった場合は取り除いてください。GPS衛星からの電波を受信しにくくなります。
● 洗車や長時間駐車するときはGPSアンテナをはずし、トランクや車内へ収納してください。はずすときに、コードを引っ張らないでください。故障や傷つきの原因になります。

ダッシュボードやリアトレイに取り付ける場合は

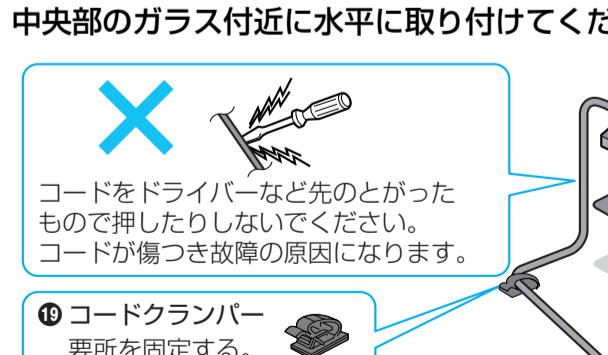

お願い ● 金属シートは、必ず、付属の金属シートを使用してください。
● 折り曲げたり、切ったり小さくしないでください。
● あまったんアンテナコードをまとめるときは、ナビゲーション本体から30cm以上離してください。
● GPSアンテナに時計や磁気カードを近づけないでください。故障したり、使えなくなる場合があります。

レビューカメラの取り付けかた DV255Rのみ

ナビゲーションの配線が完了してから、カメラ本体の取り付け・配線を行ってください。

- 準備
- 仮止めて取り付け位置を確認してください。貼りなおすと粘着力が弱くなります。
 - 設置面の汚れ(こみ、油、ワックス)などを市販のクリーナーなどできれいに拭き取り、湿気を乾かしてください。
 - 気温が低いときは、5分ほど車内ヒーターやリアウィンドウデフォッガーで温めてください。
 - しっかりと貼り付けるために
● 貼り付けたあと、24時間放置する(通常の走行は、さしつかえありません)
● 雨天時は野外で作業しない
● ドライヤーなどで湿気を乾かしてください。

1 カメラスタンドを車体のガラス面に貼り付ける。

- ① ガラス面に合うように、カメラスタンドを整形する。
- ② 裏紙をはがして、カメラスタンドを貼り付ける。
- ③ カメラスタンド

2 カメラ本体を、カメラスタンドに取り付ける。

- ① ワッシャー付きねじ (M3×6 mm)
- ② リビューカメラ

3 トランクに雨水が入らないようにコードを引き回す。

- ① コードクランパー
コードの所要を固定する。(ゴムパッキンより低い位置に貼る)
- ② 防水ゴム
トランクのゴムパッキンにあたるように貼り付ける。

4 パンパーまたは車両後端部がモニターの下端に表示されるように、カメラの角度を調整する。

調整後、しっかりと締める。ときどき、ねじのゆるみを確認し、締めなおしてください。

側面図
約80°
約105°

お知らせ ● フッ素樹脂処理された(水滴や泥水などをはじく)塗装面やガラス面、再塗装された面には取り付けられません。

お願い ● 洗車や長時間駐車するときはカメラ本体をはずし、トランクへ収納してください。はずすときに、コードを引っ張らないでください。故障や傷つきの原因になります。