

付属のクリーナーで、設置面（ガラス面、ピラー）の汚れ（ごみ、油）などをきれいに拭き取ってください。

右側のアンテナの貼り付けかたを例に説明しています。左側のアンテナも、右側と同様に貼り付けてください。

1 フロントガラスにアンテナを貼り付ける

地上デジタルアンテナは3層構造です。

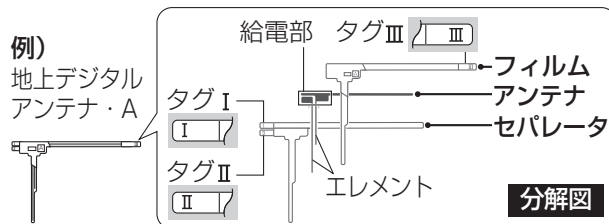

① 地上デジタルアンテナ・AのタグⅠを持ってセパレータをはがし、貼り付ける。

- フィルムを強く曲げる、急にはがす、引っ張るなどしないでください。断線の原因になります。
- フィルム・エレメントの糊面に触れないでください。
- 貼付位置を確認してから貼り付けてください。

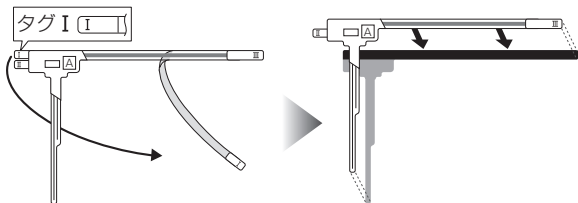

② タグⅡを持ってセパレータをはがし、エレメントをしっかりガラス面に密着させる。

- 矢印の方向に、エレメントに沿って指などで均等に押付け、たわみや気泡が残らないようにガラス面に密着させてください。
- 車外から見て、エレメントがガラス面に密着していることを確認してください。

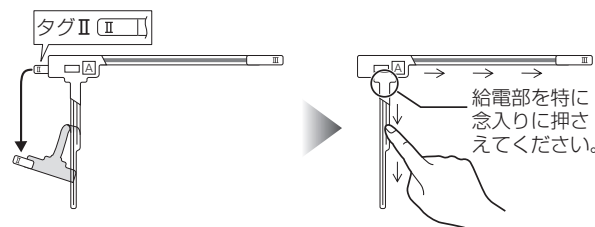

③ タグⅢを持ってフィルムをはがす。

- エレメントがガラス面に貼り付いていることを確認しながら、タグⅢを持って、ゆっくりとはがしてください。
- エレメントがフィルム側に残る場合は、フィルムをもとに戻してエレメント上をこすり、再度はがしてください。

④ 地上デジタルアンテナ・Bも同様に貼り付ける。

2 アンテナコードを取り付ける

① 車の内張り（ピラーのカバー）を取りはずす。

② アンテナコードのA・Bを確認して裏紙をはがし、

- ②④ 地上デジタルアンテナコード・A
- ②④ 地上デジタルアンテナコード・B

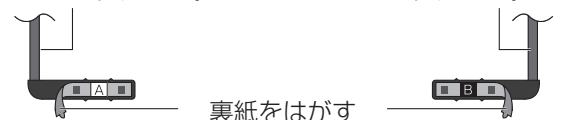

アンテナコードの端子を給電部に貼る。
（必ずAとA、BとBを組み合わせてください。）

- アンテナコードの端子の向きを必ず確認してから貼り付けてください。

- ②④ 地上デジタルアンテナコード・A（逆L字型）
- ②④ 地上デジタルアンテナコード・B（L字型）

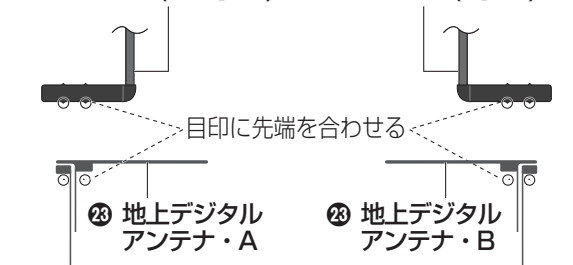

③ コードを引き回す。

- 他のコード類からできるだけ離してください。また、束ねたり重ねたり交差させたりしないでください。デジタルテレビの音声に雑音が入る原因になります。

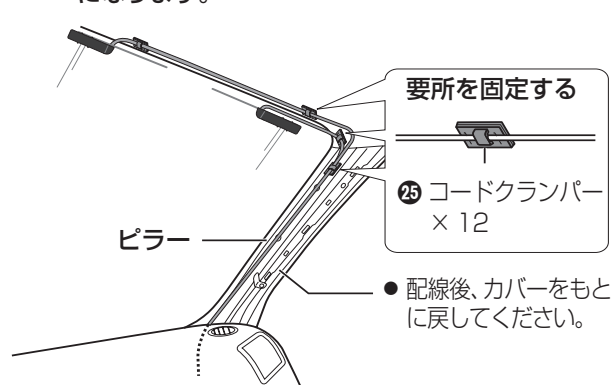

④ アンテナコードをナビゲーションユニットに接続する。（裏面）

ビーキャスト B-CAS カードリーダーの取り付けかた

センターコンソールの横などに取り付ける。

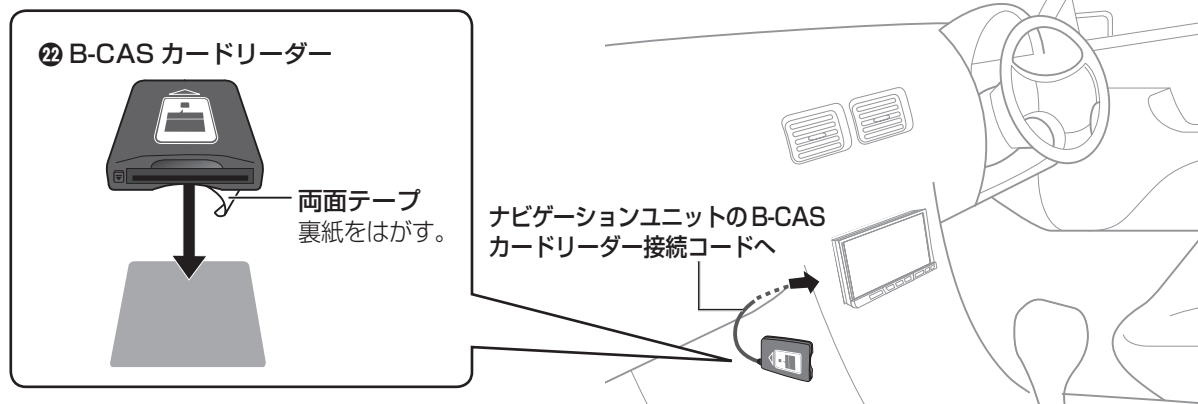

販売店様へお願い

- B-CASカードは、地上デジタルテレビ放送を受信するために必要です。パッケージを開封すると、「B-CASカード使用許諾契約約款」に同意されたことみなされますので、開封せず、そのままお客様へお渡しください。

お願い

- お使いになる前にB-CASカードを挿入してください。
- 以下のところには取り付けないでください。故障の原因になります。
 - ・水のかかる場所
 - ・足で踏まれる場所
 - ・ほこりの多い場所
 - ・ヒーターのダクトや発熱する物の近く
 - ・B-CASカードの出し入れの妨げになる場所

ボイスコントロールマイクの取り付けかた

- 認識率がよくなるように、サンバイザーの中央または右端（左ハンドル車は左端）に取り付けてください。
- 発声する人から20 cm～40 cm離してください。マイクからの距離が近すぎたり、遠すぎたりすると誤認識の原因になります。
- Bluetooth® 対応の携帯電話を本機にワイヤレス（無線）で接続してお使いになる場合は、このマイクをハンズフリー通話に使用します。

1 車のサンバイザーにマイクを取り付ける。

- 無理に取り付けしないでください。クリップを破損する場合があります。

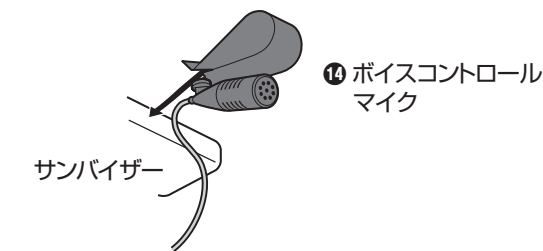

お願い

- 必ず、付属のマイクを使用してください。
- ノイズを避けるため、他のコードとは離してください。

2 コードを引き回す。

