

付属のクリーナーで、設置面（ガラス面、ピラー）の汚れ（ごみ、油）などをきれいに拭き取ってください。

## 1 フロントガラスにアンテナを貼り付ける

地上デジタルアンテナは3層構造です。

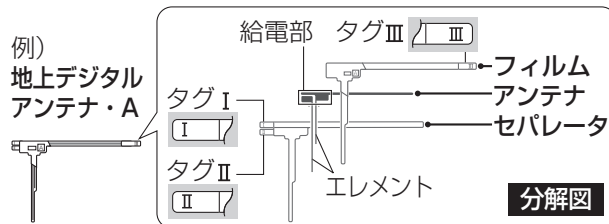

### ① 地上デジタルアンテナ・AのタグⅠを持ってセパレータをはがし、貼り付ける

- フィルムを強く曲げる、急にはがす、引っ張るなどしないでください。断線の原因になります。
- フィルム・エレメントの糊面に触れないでください。
- 貼付位置を確認してから貼り付けてください。

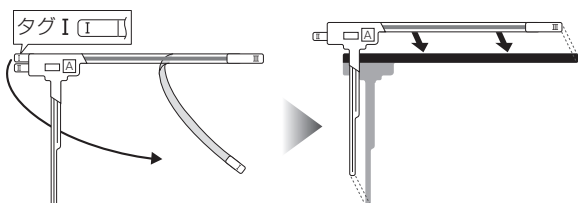

### ② タグⅡを持ってセパレータをはがし、エレメントをしっかりとガラス面に密着させる

- 矢印の方向に、エレメントに沿って指などで均等に押付け、たわみや気泡が残らないようにガラス面に密着させてください。
- 車外から見て、エレメントがガラス面に密着していることを確認してください。

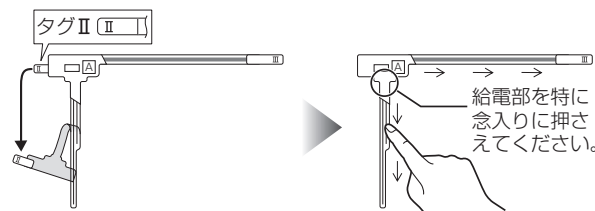

### ③ タグⅢを持ってフィルムをはがす

- エレメントがガラス面に貼り付いていることを確認しながら、タグⅢを持って、ゆっくりとはがしてください。
- エレメントがフィルム側に残る場合は、フィルムをもとに戻してエレメント上をこすり、再度はがしてください。

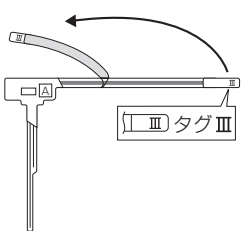

### ④ 地上デジタルアンテナ・Bも同様に貼り付ける

## 2 アンテナコードを取り付ける

### ① 車の内張り（ピラーのカバー）を取りはずす

### ② アンテナコードのA・Bを確認して裏紙をはがし、

- ② 地上デジタルアンテナコード・A
- ② 地上デジタルアンテナコード・B

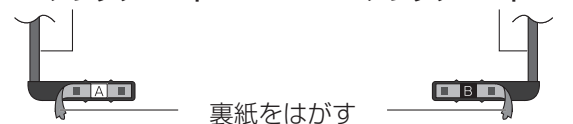

### アンテナコードの端子を給電部に貼る（必ずAとA、BとBを組み合わせてください。）

- アンテナコードの端子の向きを必ず確認してから貼り付けてください。

- ② 地上デジタルアンテナコード・A（逆L字型）
- ② 地上デジタルアンテナコード・B（L字型）

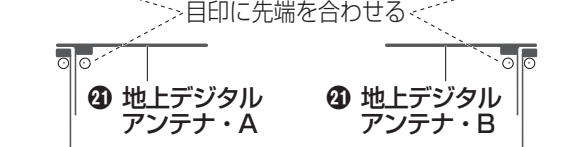
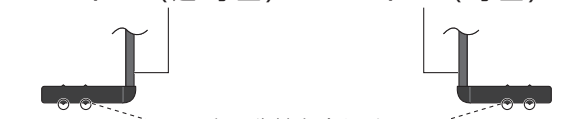

### ③ コードを引き回す

- 他のコード類からできるだけ離してください。また、束ねたり重ねたり交差させたりしないでください。デジタルテレビの音声に雑音が入る原因になります。

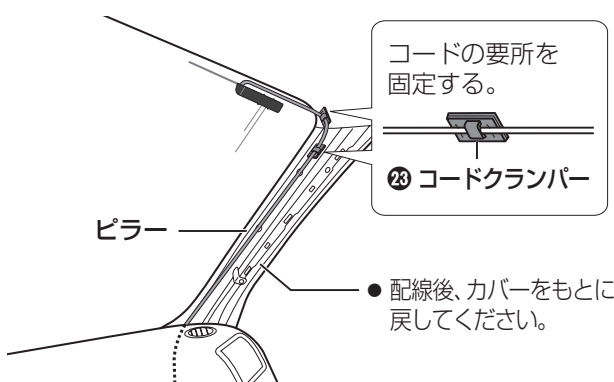

### ④ アンテナコードをナビゲーションユニットに接続する（裏面）

## ビーキャスト B-CAS カードリーダーの取り付けかた

センターコンソールの横などに取り付ける

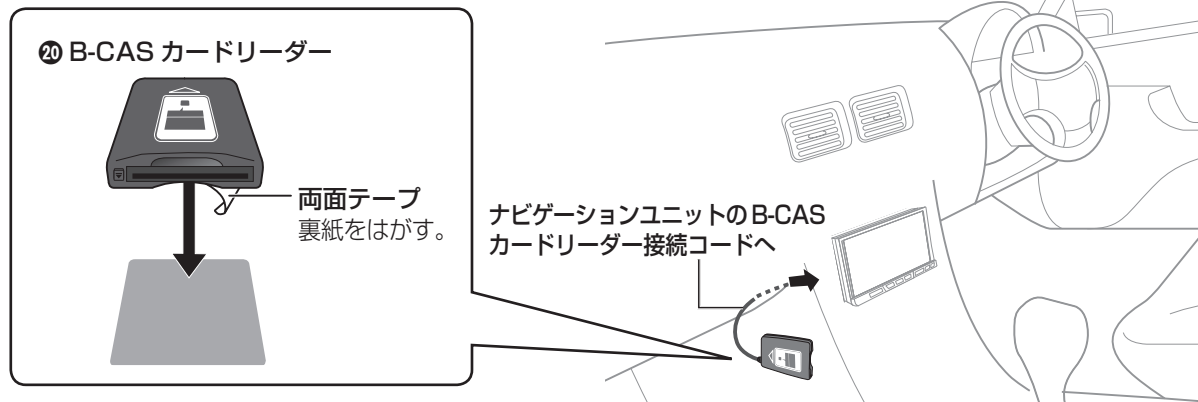

### 販売店様へのお願い

- B-CASカードは、地上デジタルテレビ放送を受信するために必要です。パッケージを開封すると、「B-CASカード使用許諾契約約款」に同意されたことみなされますので、開封せず、そのままお客様へお渡しください。

### お願い

- お使いになる前にB-CASカードを挿入してください。
- 以下のところには取り付けないでください。故障の原因になります。
  - ・水のかかる場所
  - ・足で踏まれる場所
  - ・ほこりの多い場所
  - ・ヒーターのダクトや発熱する物の近く
  - ・B-CASカードの出し入れの妨げになる場所

## マイクの取り付けかた

CN-HW830D

- Bluetooth 対応の携帯電話を本機にワイヤレス（無線）で接続すると、このマイクを介してハンズフリー通話ができます。
- マイクの感度がよくなるように、サンバイザーの中央または右端（左ハンドル車は左端）に取り付けてください。
- 発声する人から20 cm～40 cm離してください。マイクからの距離が近すぎたり、遠すぎたりすると通話音質悪化の原因になります。

### 1 車のサンバイザーにマイクを取り付ける

- 無理に取り付けしないでください。クリップを破損する場合があります。

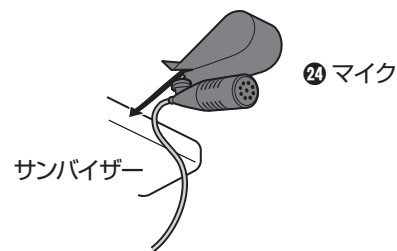

### お願い

- 必ず、付属のマイクを使用してください。
- ノイズを避けるため、他のコードとは離してください。

### 2 コードを引き回す

