

## 作業の順序

### 1 バッテリーの ⊖端子を外す

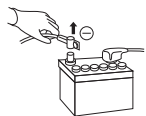

### 2 アンテナや他の機器の 取り付け・配線をする

必ず仮止めをして、取り付ける位置を確認してください。

- 地上デジタルアンテナ
- GPS アンテナ
- 他の機器  
(別売のVICISビーユニット、リヤビューカメラなど)

### 3 各種コード/ケーブルを配線する

- 車両側との配線が容易にできる専用の中継コード(別売)があります。

#### お願い

- ショート事故防止のため、電源コネクターへの接続は、必ず他の配線をすませてから最後に行ってください。

### 4 ナビゲーションユニットを 車両に取り付ける

### 5 バッテリーの⊖端子をもとに戻す

#### お願い

- バッテリー端子取り付け用ナットは、工具を使用してしっかりと締め付けて固定してください。

### 6 取り付け・配線を確認する (P.20)

## 配線のしかた

### ■ 圧着式コネクターの取り付けかた

指定の箇所以外に使用しないでください。

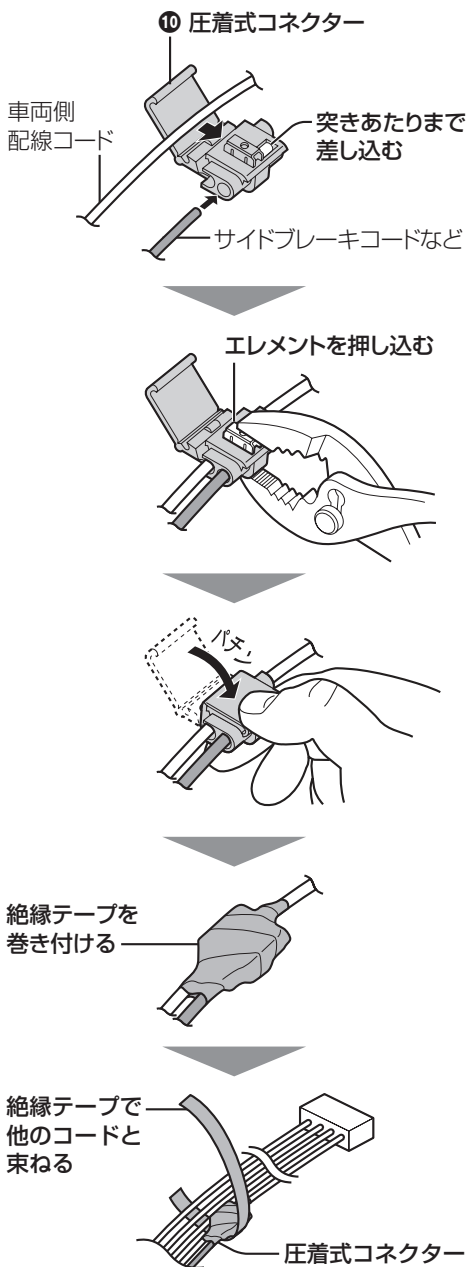

### ■ HDMIケーブル保護カバーの取り付けかた

別売のHDMI接続用中継ケーブル接続時に、必ずコネクターへHDMIケーブル保護カバーをかぶせてください。(外れ防止・コネクター保護)

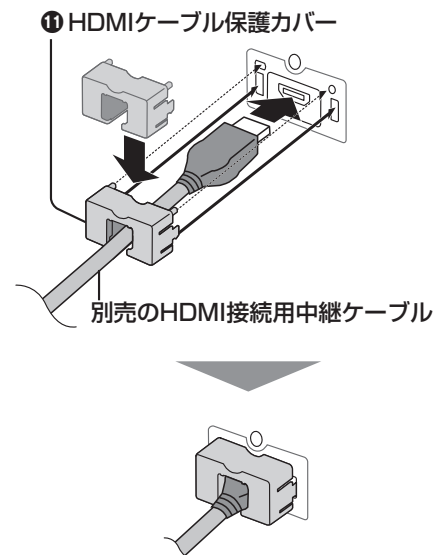

#### 取り外すには

矢印の方向に押しなが取り外してください。

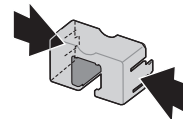

- 無理に引っ張ると、破損することがあります。
- 必ず、カバーのロックが解除されていることを確認してから取り外してください。
- カバーが取り外しにくい場合は、いったん押し込んでから、もう一度取り外してください。

### ■ ロック付きコードの取り外しかた

矢印の方向に押しなが、取り外してください。

- 無理に引っ張ると破損することがあります。
- 必ず、ロックが解除されていることを確認してから取り外してください。

#### 14 地上デジタルアンテナコードA

#### 15 地上デジタルアンテナコードB

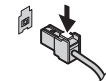

#### 7 電源コード

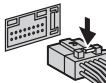

#### 9 車両・AVインターフェースコード

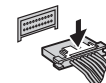

#### 5 GPSアンテナのコード

### 1 ⊖ドライバーを、コネクターのロックの上の隙間に、奥まで差し込む。

コネクターを傷つけないように、先端にテープを巻いてください。

#### 断面図

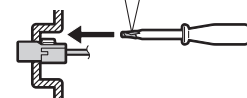

### 2 ⊖ドライバーで ロックを押す。

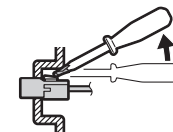

### 3 ロックを押しなが、 ⊖ドライバーを 矢印の方向に 引き上げる。

- コネクターが外れます。

