

地上デジタルアンテナの取り付けかた

取り付ける前に

- アンテナを折り曲げないよう、お取り扱いにご注意ください。
- 貼り付ける前に、付属のクリーナーで設置面(ガラス面、ピラー)の汚れ(ごみ・ほこり・油)などをきれいに拭き取り、運転者の視界を妨げない位置に、はがれないようしっかり貼り付けてください。
 - ・ガラス面が完全に乾いた状態で作業を行ってください。接着不良などによるはがれの原因となります。
 - ・気温が低いとき(20℃以下)は、車内ヒーターやデフロスタでガラスを温めてください。
 - ・界面活性剤入りのクリーナーは使用しないでください。
- 仮止めして、貼り付ける位置と左右の向きをご確認ください。貼りなおせません。
- 糊面や給電部に手を触れないでください。接着不良によるはがれの原因となります。
- 妨害による受信感度低下を防ぐため、他のアンテナから20 cm以上離して貼り付けてください。

ガラスにアンテナを貼り付ける

地上デジタルアンテナB(緑)を例に説明しています。A(紫)も左右対称にして同様に貼り付けてください。必ず指定の位置に、正しい向きで貼り付けてください。

1 タグIを持ってセパレーターをはがし、貼り付ける

- 強く曲げる、急にはがす、引っ張るなどしないでください。断線の原因となります。
- 貼り付け位置を確認してから貼り付けてください。

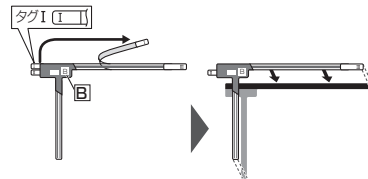

2 タグIIを持ってセパレーターをはがし、アースパターン/給電部/エレメントをしっかりガラス面に密着させる

- 貼り付けたあと、矢印の方向に、指などで均等に押し付け、ガラス面に密着させてください。
- 車外から見て、ガラスに密着していることを確認してください。

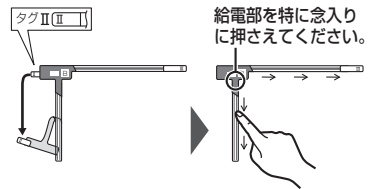

3 タグIIIを持って、フィルムをゆっくりとはがす

- アースパターン/給電部/エレメントが貼り付いていることを確認してください。
- フィルム側に残る場合は、フィルムをもとに戻して全体を上からこすり、再度はがしてください。

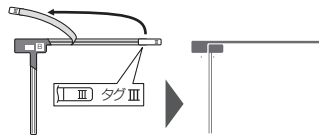

4 他の3枚も同様に貼り付ける

アンテナコードを取り付ける

1 端子をエレメントの給電部に貼り付ける

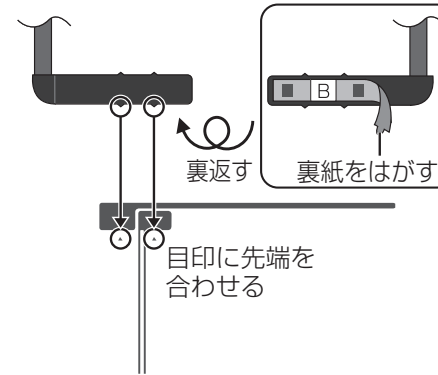

同じマークのアンテナとコードを組み合わせてください。

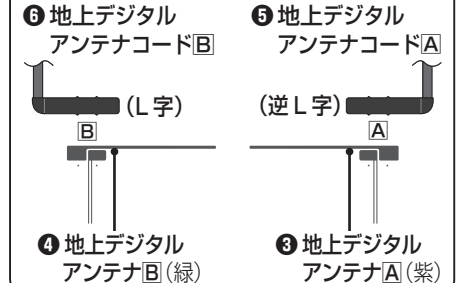

2 コードを引き回す

- 他のコード類からできるだけ離してください。また、束ねたり重ねたり交差させたりしないでください。TVの音声に雑音が入る原因となります。

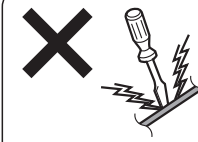

アンテナコードをドライバーなどの先のとがったもので、ピラーやルーフレイニングの端から無理に押し込んだりしないでください。コードが傷つき故障の原因となります。

7 コードクランパー コードの要所を固定する

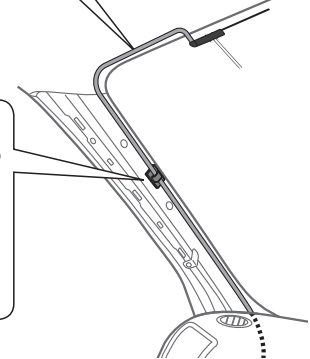

3 他の3本も同様に貼り付ける

4 アンテナコードをナビゲーションユニットに接続する (P.6)