

本機の設置と接続

本機をお使いになるには、専用のダイバーシティアンテナ(別売)1セットをはり付ける必要があります。専用のダイバーシティアンテナにはロッドタイプとフィルムタイプがあります。ここでは、リアウィンドウまたはフロントウィンドウのダイバーシティアンテナと前席にカーナビゲーション、後席にワイド液晶カラーモニターを組み合わせた接続例(60、61ページ)を説明します。

■ダイバーシティアンテナの種類

品番	タイプ	セット数量	取り付け場所
TY-CA220DT	ロッド	2個	リアウィンドウ
TY-CA230DTF	フィルム	2個	フロントウィンドウ
TY-CA250DTF	フィルム	2個	リア・サイド・フロントウィンドウ

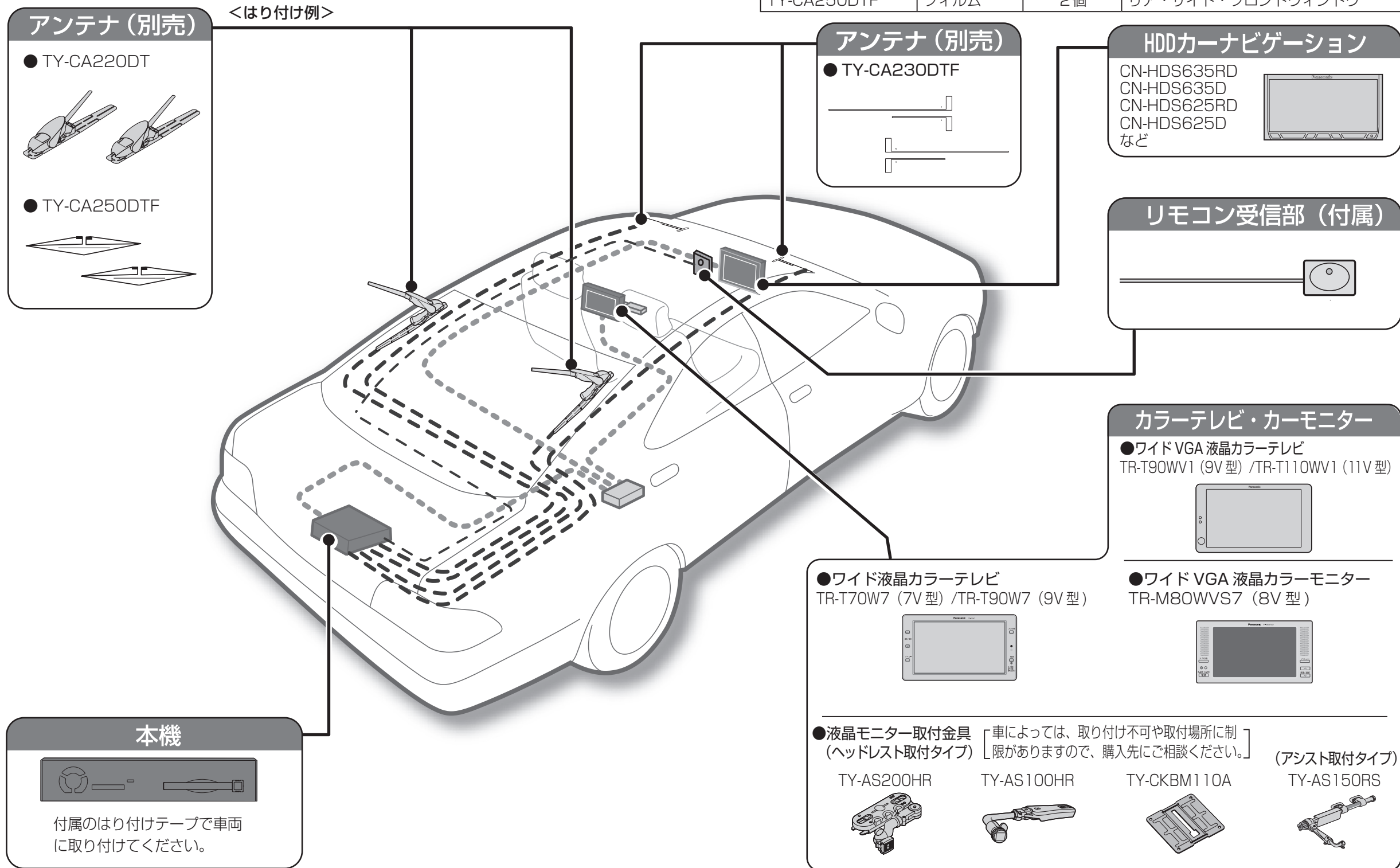

本機の設置と接続 (つづき)

取り付け・配線の前に

- 取り付ける前に内容物をご確認ください。
- 取り付けには、一般工具、カッターナイフ、布きれなどが必要です。
- ボルト、ナット、ねじの取り付けは寸法があった工具を使用し、まっすぐ確実に行ってください。
- 別売の機器でシステムアップする場合には、必ず指定品をお使いください。
また、各機器の説明書をよくお読みになり、正しく使用してください。
- 作業終了後、確実に取り付け・配線されていること、および車の電装品が正しく動くことを必ずご確認ください。

作業の順序

1. バッテリーの ⊖ 端子をはずす
2. 配線する
 - 他の機器と接続する場合は、各機器の説明書も併せてよくお読みのうえ、配線してください。
 - ショート事故防止のため、電源コード（付属）のコネクターは、必ず全ての配線をすませてから接続してください。
3. 取り付ける
4. バッテリーの ⊖ 端子を、元に戻す
配線・取り付けの作業時には、安全のため必ず手袋を使用してください。

ロック付きコードの取りはずしかた

矢印の方向に押しながら、取りはずしてください。

- 無理に引っ張ると、破損することがあります。
- 必ず、ロックが解除されていることを確認してから取りはずしてください。

・電源コード（付属） ・車載デジタルチューナー
接続ケーブル ・AV 入出力/
リモートケーブル ・アンテナケーブル

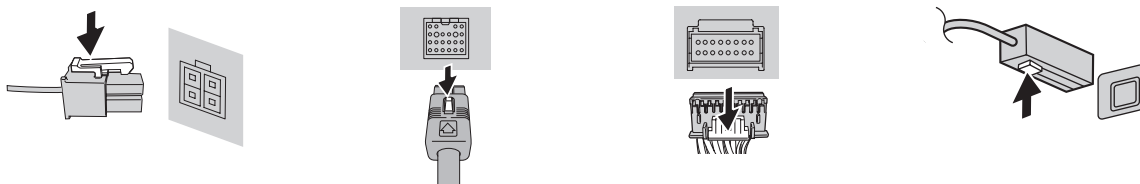

お願い

- 本機を設置するときは、通風孔をふさがないように取り付けてください。
- 以下のところには、取り付けしないでください。故障の原因になります。
 - ・水のかかるところ ・足で踏まれるところ ・ほこりの多いところ
 - ・直射日光のあたるところ ・ヒーターのダクトや発熱する物の近く
 - ・カーペットの下など熱のこもるところ ・本機を逆さまに取り付けしなければならないところ
 - 本機を専用端子以外で接続してお使いのときは、必ずリモコン受信部（付属）をお使いください。

地上デジタル放送受信アンテナの接続

お客様のお好みにあわせて別売の当社製ダイバーシティアンテナ（ロッドタイプまたはフィルムタイプ）のいずれかをご用意ください。
アンテナの種類については、47 ページをご覧ください。

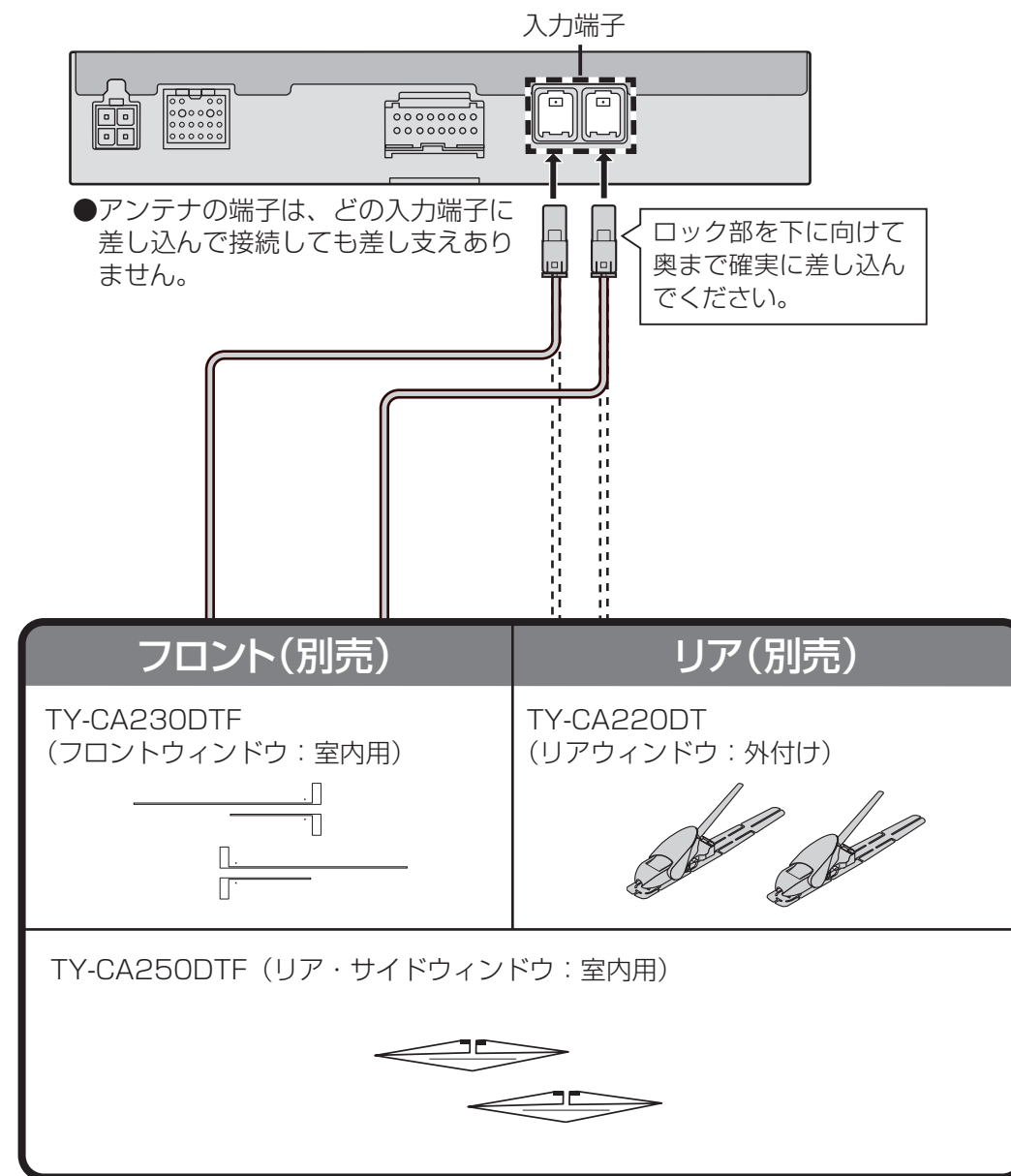

お願い

- コードは高温・高熱部や金属部との接触を避け、コードクランパーや市販のテープで固定してください。

電源の接続と配線

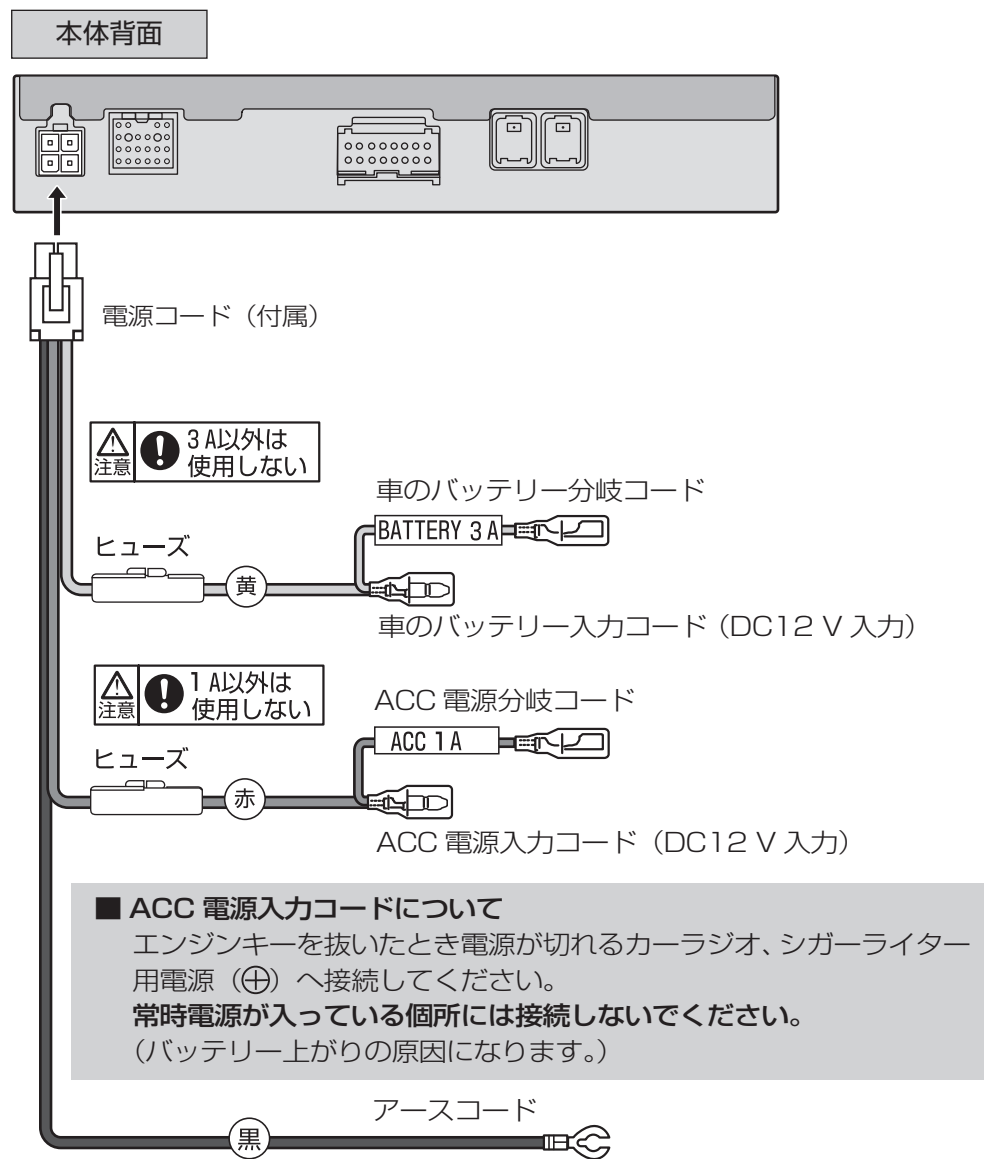

お願い

- ヒューズが切れた場合は、お買い上げの販売店、またはお近くの「サービス相談窓口」にヒューズの交換を依頼してください。
- 電源コネクターは、すべての配線が完了し、接続を確認したあと本体に確実に差し込んでください。
- コードは高温・高熱部や金属部との接触を避け、コードクランパーや市販のテープで固定してください。
- ノイズ防止のため、TV・FM 多重アンテナのコード、車のラジオアンテナのコード、GPS アンテナのコード、電源コード (付属) はナビゲーション本体や他のコード類からできるだけ離してください。
また、束ねたり重ねたり交差させたりしないでください。テレビ、FM ラジオの音声に雑音が入る原因になります。
- コピーガードがかかっている番組は録画機器を経由してテレビで視聴すると正常に受信できない場合があります。コピーガードがかかっている番組を視聴する場合は、録画機器を経由しないで直接、本機とテレビを接続してください。

カーナビゲーションとの接続

本機で地上デジタル放送を見るには、別売の当社製車載用カーナビゲーションをご用意ください。
・本機の操作は、リモコン (付属) をリモコン受信部 (付属) に向けて操作してください。

映像・音声端子に接続する

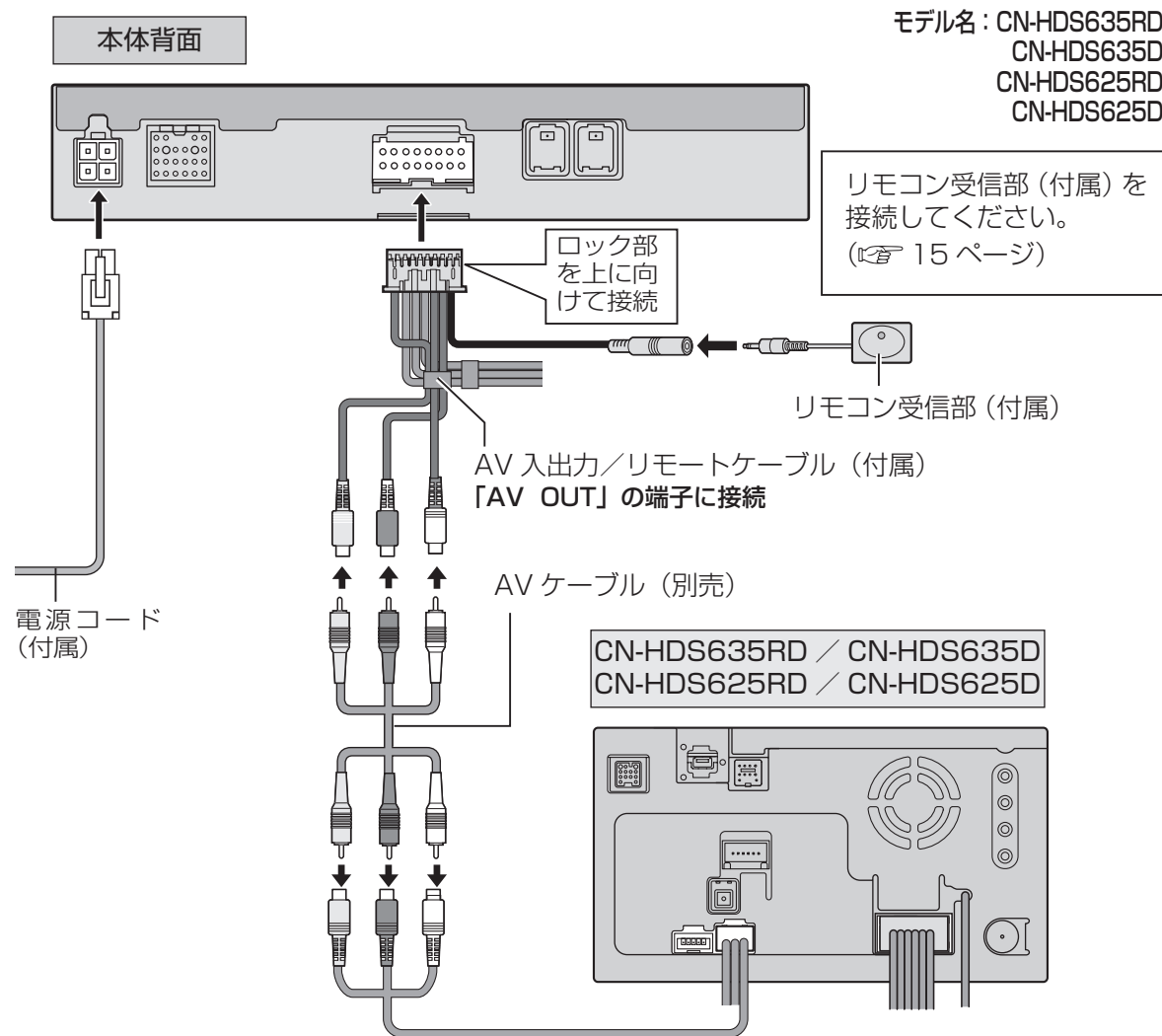

1 「接続テレビ設定」の設定をする (P. 26、27 ページ)

2 カーナビゲーションに合わせたリモコン設定をする (P. 70 ページ)

お願い

- 接続する機器の説明書も、よくお読みください。

カーナビゲーションとの接続(つづき)

映像・音声端子に接続する

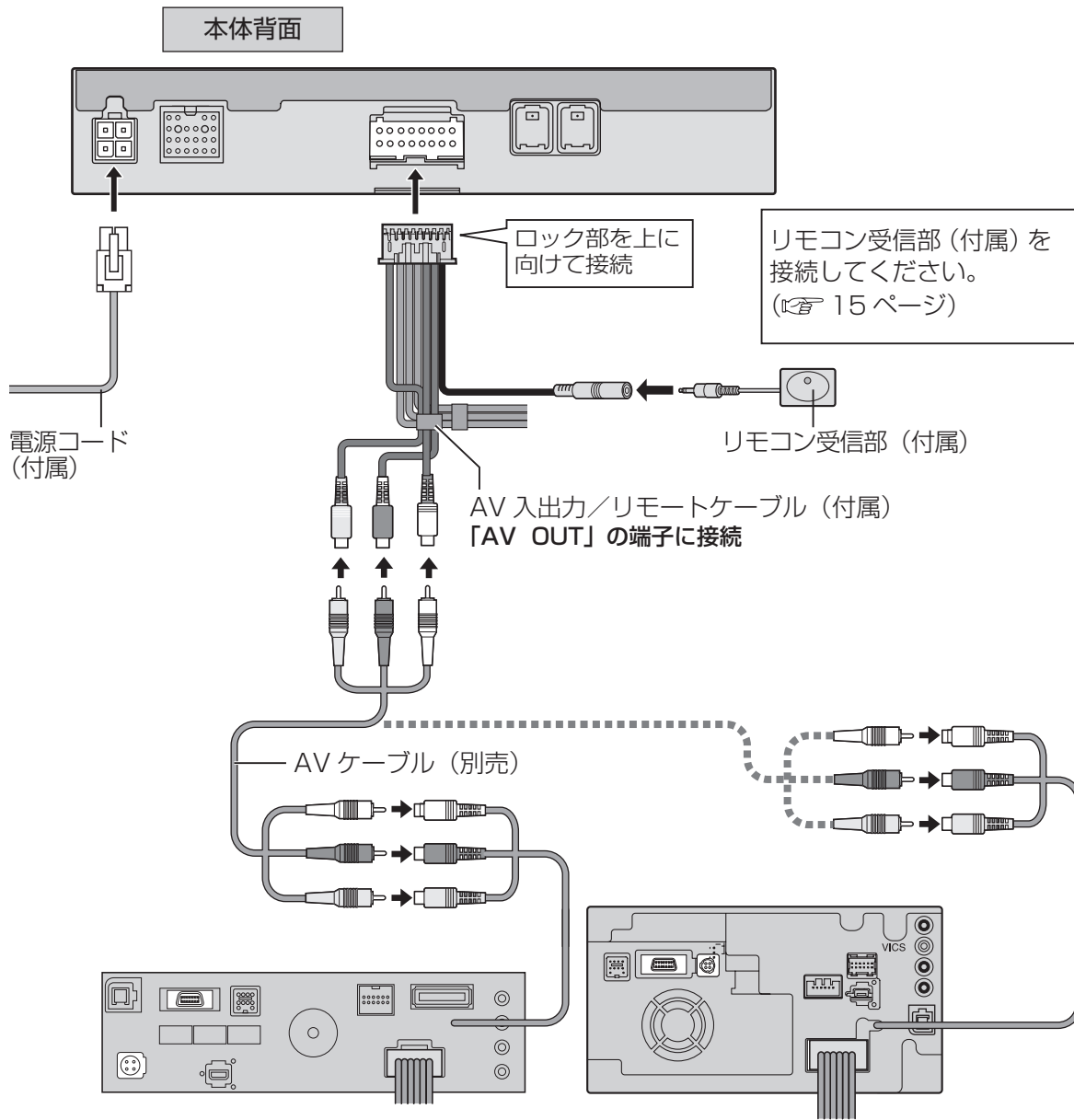

1 「接続テレビ設定」の設定をする (P. 26、27 ページ)

2 カーナビゲーションに合わせたリモコン設定をする (P. 70 ページ)

お願い

- 接続する機器の説明書も、よくお読みください。

カーテレビとの接続

専用端子に接続する

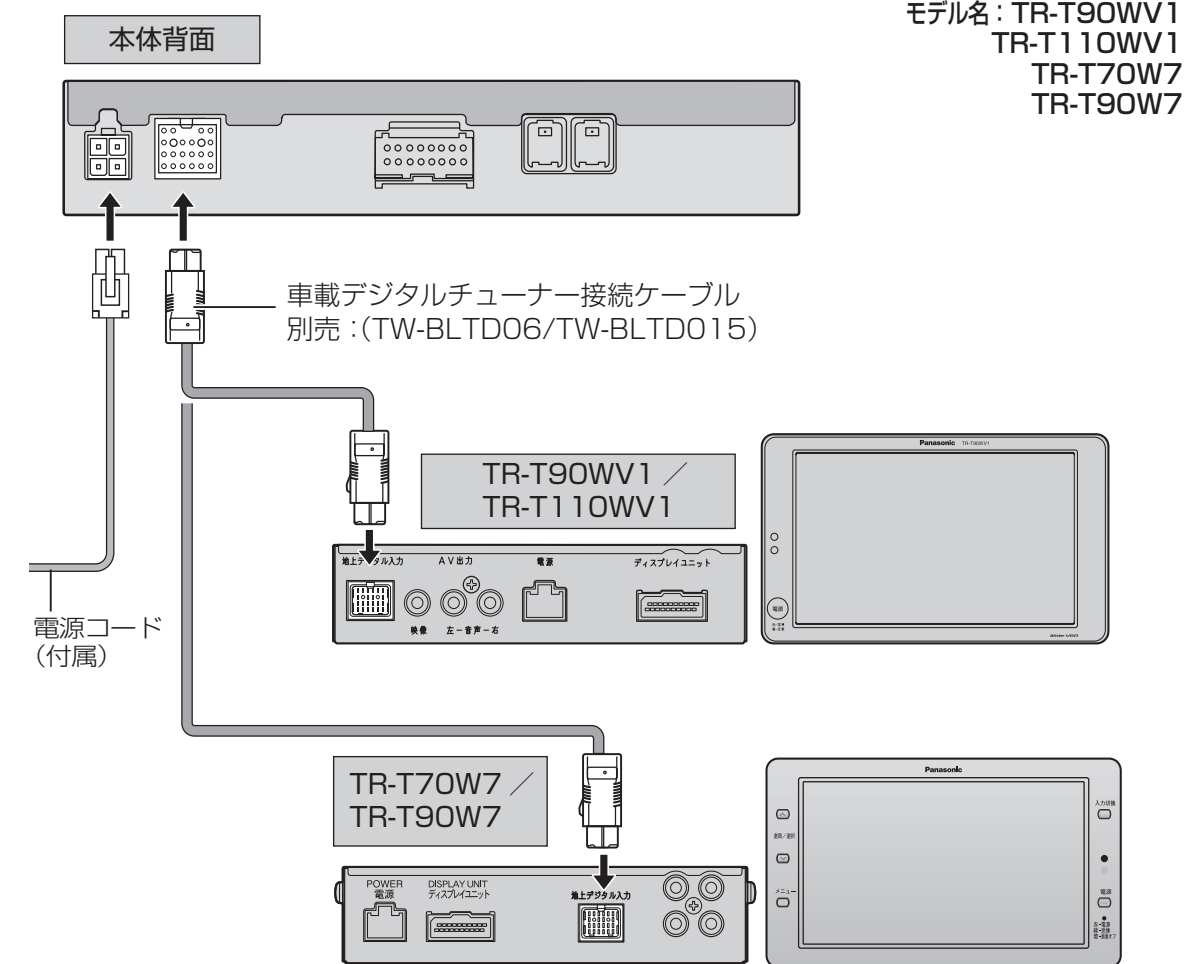

モデル名 : TR-T90WV1
TR-T110WV1
TR-T70W7
TR-T90W7

- 本機の専用端子に TR-T90WV1 / TR-T110WV1 / TR-T70W7 / TR-T90W7 を接続した場合、本機のリモコンでテレビの下記③の操作を行うことができます。(本機のリモコンをテレビのリモコン受信部に向けて操作してください。)

1 「接続テレビ設定」の設定をする (P. 26、27 ページ)

2 カーテレビに合わせたリモコン設定をする (P. 70 ページ)

3 それぞれのリモコンで操作する (P. 54、55 ページ)

お願い

- 接続する機器の説明書も、よくお読みください。
- 車載デジタルチューナー接続ケーブルで接続するときは、本機のリモコン受信部 (付属) は接続しないでください。

カーテレビとの接続(つづき)

TR-T90WV1 / TR-T110WV1 を車載デジタルチューナー接続ケーブルで接続したときのリモコン操作※

〈本機のリモコン〉



■ 本機のリモコンでテレビ側を操作する

入力切替	●テレビの入力を「デジタル放送」に切り換える。 〔「デジタル放送」に切り換えると本機の電源も「入」になります。〕
音量	●音量を調整する。

デジタル放送を見ているとき
(デジタル放送画面またはテレビ側の拡張 AV 設定が「デジタル放送」)

電源	●本機とテレビの電源を同時に「入」「切」する。 (ただし、テレビ側の映像出力設定が「オン」のときは、同時に「入」「切」はできません。)
----	--

アナログ放送を見ているとき (デジタル放送画面および拡張 AV 設定が「デジタル放送」以外でどちらかが「アナログ放送」)

チャンネル	●短く押すとアナログ放送のオートメモリ選局で登録されたチャンネルを選ぶ。 ●長く押す (1 秒以上) とアナログ放送のオートメモリ選局を行う。
①~⑫	●アナログ放送のダイレクト選局を行う。

デジタル放送を見ないとき
(デジタル放送画面以外およびテレビ側の拡張 AV 設定が「デジタル放送」以外)

電源	●テレビの電源を「入」「切」する。(本機の電源は「切」のまま)
----	---------------------------------

〈TR-T90WV1 / T110WV1 のリモコン〉



■ テレビ側のリモコンで本機を操作する (テレビの操作についてはテレビ側の取扱説明書をご覧ください)

デジタル放送を見ているとき
(デジタル放送画面またはテレビ側の拡張 AV 設定が「デジタル放送」。
ただし、選局動作はアナログ放送優先)

電源	●本機とテレビの電源を同時に「入」「切」する。 (ただし、テレビ側の映像出力設定が「オン」のときは、同時に「入」「切」はできません。)
オートメモリ	●短く押すと「デジタル放送」の選局を行う。 ●長く押す (1 秒以上) と「地上デジタル放送」のおでかけ初期スキャンを行う。(地上デジタル放送視聴中のみ)
オートメモリ	●短く押すと「デジタル放送」の選局を行う。 ●長く押す (1 秒以上) と「地上デジタル放送」のおでかけ再スキャンを行う。(地上デジタル放送視聴中のみ)
①~⑫	●デジタル放送のダイレクト選局を行う。

※ AV ケーブルで接続したときは、リモコン操作に次の制約があります。
・本機のリモコンで当社製カーテレビの入力切替と音量調整のみ操作できます。
・当社製カーテレビ側のリモコンでは、本機の操作ができません。

TR-T70W7 / TR-T90W7 を車載デジタルチューナー接続ケーブルで接続したときのリモコン操作※

〈本機のリモコン〉



■ 本機のリモコンでテレビ側を操作する

入力切替	●テレビの入力を「デジタル放送」に切り換える。 〔「デジタル放送」に切り換えると本機の電源も「入」になります。〕
音量	●音量を調整する。

デジタル放送を見ているとき
(デジタル放送画面またはテレビ側の拡張 AV 出力の設定が「デジタル放送」)

電源	●本機とテレビの電源を同時に「入」「切」する。
----	-------------------------

アナログ放送を見ているとき (デジタル放送画面および拡張 AV 出力の設定が「デジタル放送」以外でどちらかが「アナログ放送」)

チャンネル	●短く押すとアナログ放送のオートメモリ選局で登録されたチャンネルを選ぶ。 ●長く押す (1 秒以上) とアナログ放送のオートメモリ選局を行う。
①~⑫	●アナログ放送のダイレクト選局を行う。

デジタル放送を見ないとき
(デジタル放送画面以外およびテレビ側の拡張 AV 出力の設定が「デジタル放送」以外)

電源	●テレビの電源を「入」「切」。(本機の電源は「切」のまま)
メニュー	●テレビのメニュー操作を行う。

〈TR-T70W7 / T90W7 のリモコン〉

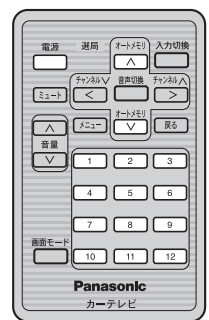

■ テレビ側のリモコンで本機を操作する (テレビの操作についてはテレビ側の取扱説明書をご覧ください)

デジタル放送を見ているとき
(デジタル放送画面またはテレビ側の拡張 AV 設定が「デジタル放送」。
ただし、選局動作はアナログ放送優先)

電源	●本機とテレビの電源を同時に「入」「切」する。 (ただし、テレビ側の映像出力設定が「オン」のときは、同時に「入」「切」はできません。)
オートメモリ	●短く押すと「デジタル放送」の選局を行う。 ●長く押す (1 秒以上) と「地上デジタル放送」のおでかけ初期スキャンを行う。(地上デジタル放送視聴中のみ)
①~⑫	●デジタル放送のダイレクト選局を行う。

※ AV ケーブルで接続したときは、リモコン操作に次の制約があります。
・本機のリモコンで当社製カーテレビの入力切替と音量調整のみ操作できます。
・当社製カーテレビ側のリモコンでは、本機の操作ができません。

カーテレビとの接続(つづき)

映像・音声端子に接続する

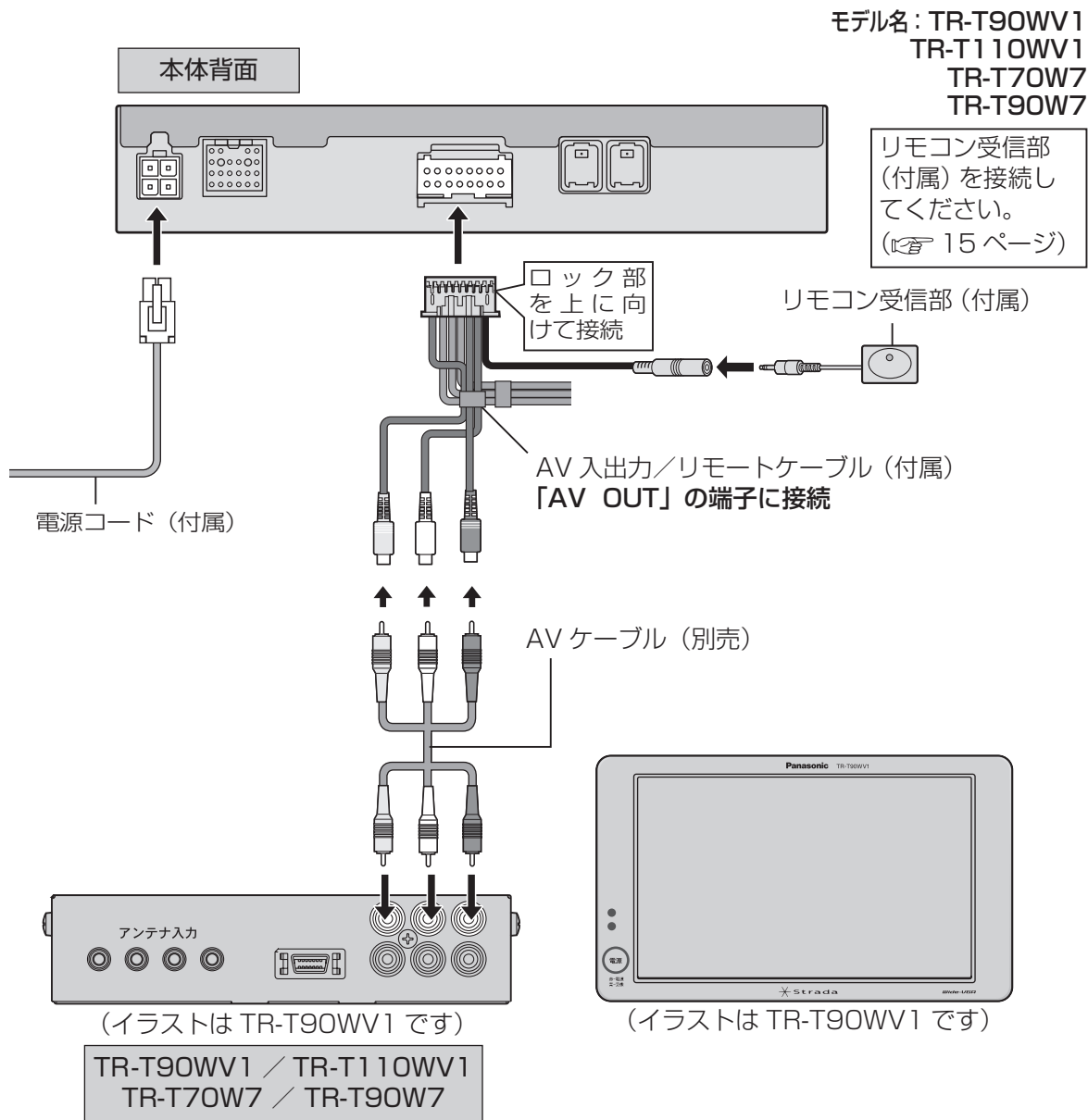

カーモニターとの接続

専用端子に接続する

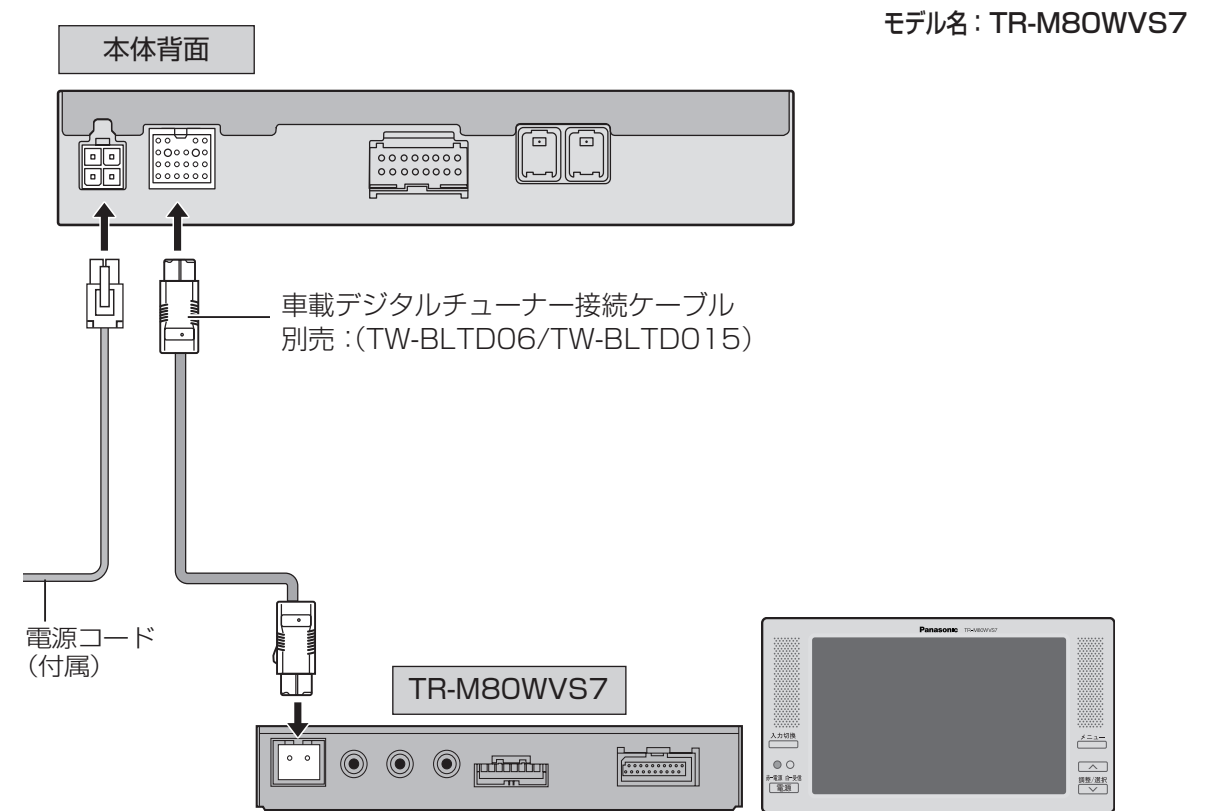

- 本機の専用端子に TR-M80WVS7 を接続した場合、本機のリモコンでカーモニターの下記③の操作を行うことができます。(本機のリモコンをカーモニターのリモコン受信部に向けて操作してください。)

- 1 「接続テレビ設定」の設定をする (☞ 26、27 ページ)
- 2 カーテレビに合わせたリモコン設定をする (☞ 70 ページ)
- 3 それぞれのリモコンで操作する (☞ 58 ページ)

お願い

- 接続する機器の説明書も、よくお読みください。
- 車載デジタルチューナー接続ケーブルで接続するときは、本機のリモコン受信部(付属)は接続しないでください。

カーモニターとの接続(つづき)

TR-M80WVS7 を車載デジタルチューナー接続ケーブルで接続したときのリモコン操作※

〈本機のリモコン〉



■ 本機のリモコンでカーモニター側を操作する

入力切替	●カーモニターの入力を「デジタル放送」に切り換える。「デジタル放送」に切り換えると本機の電源も「入」になります。
音量 (+/-)	●音量を調整する。

デジタル放送を見ているとき
(デジタル放送画面またはカーモニター側の拡張 AV 設定が「デジタル放送」)

電源	●本機とカーモニターの電源を同時に「入」「切」する。(ただし、カーモニター側の映像出力設定が「オン」のときは、同時に「入」「切」はできません。)
----	--

デジタル放送を見していないとき
(デジタル放送画面以外およびカーモニター側の拡張 AV 設定が「デジタル放送」以外)

電源	●カーモニターの電源を「入」「切」する。(本機の電源は「切」のまま)
----	------------------------------------

〈TR-M80WVS7 のリモコン〉



■ カーモニター側のリモコンまたは本体ボタンで本機を操作する (カーモニターの操作についてはカーモニター側の取扱説明書をご覧ください)

デジタル放送を見ているとき
(デジタル放送画面またはカーモニター側の拡張 AV 設定が「デジタル放送」)

〈リモコン〉 電源	〈本体〉 電源	●本機とカーモニターの電源を同時に「入」「切」する。(ただし、カーモニター側の映像出力設定が「オン」のときは、同時に「入」「切」はできません。)
↑	↑	●短く押すと「デジタル放送」の選局を行う。 ●長く押す(1秒以上)と「地上デジタル放送」のおでかけ初期スキャンを行う。(地上デジタル放送視聴中のみ)
↓	↓	●短く押すと「デジタル放送」の選局を行う。 ●長く押す(秒以上)と「地上デジタル放送」のおでかけ再スキャンを行う。(地上デジタル放送視聴中のみ)

〈TR-M80WVS7 の本体〉



※ AV ケーブルで接続したときは、リモコン操作に次の制約があります。
 ・本機のリモコンで当社製カーモニターの入力切替と音量調整のみ操作できます。
 ・当社製カーモニター側のリモコンでは、本機の操作ができません。

映像・音声端子に接続する

モデル名: TR-M80WVS7

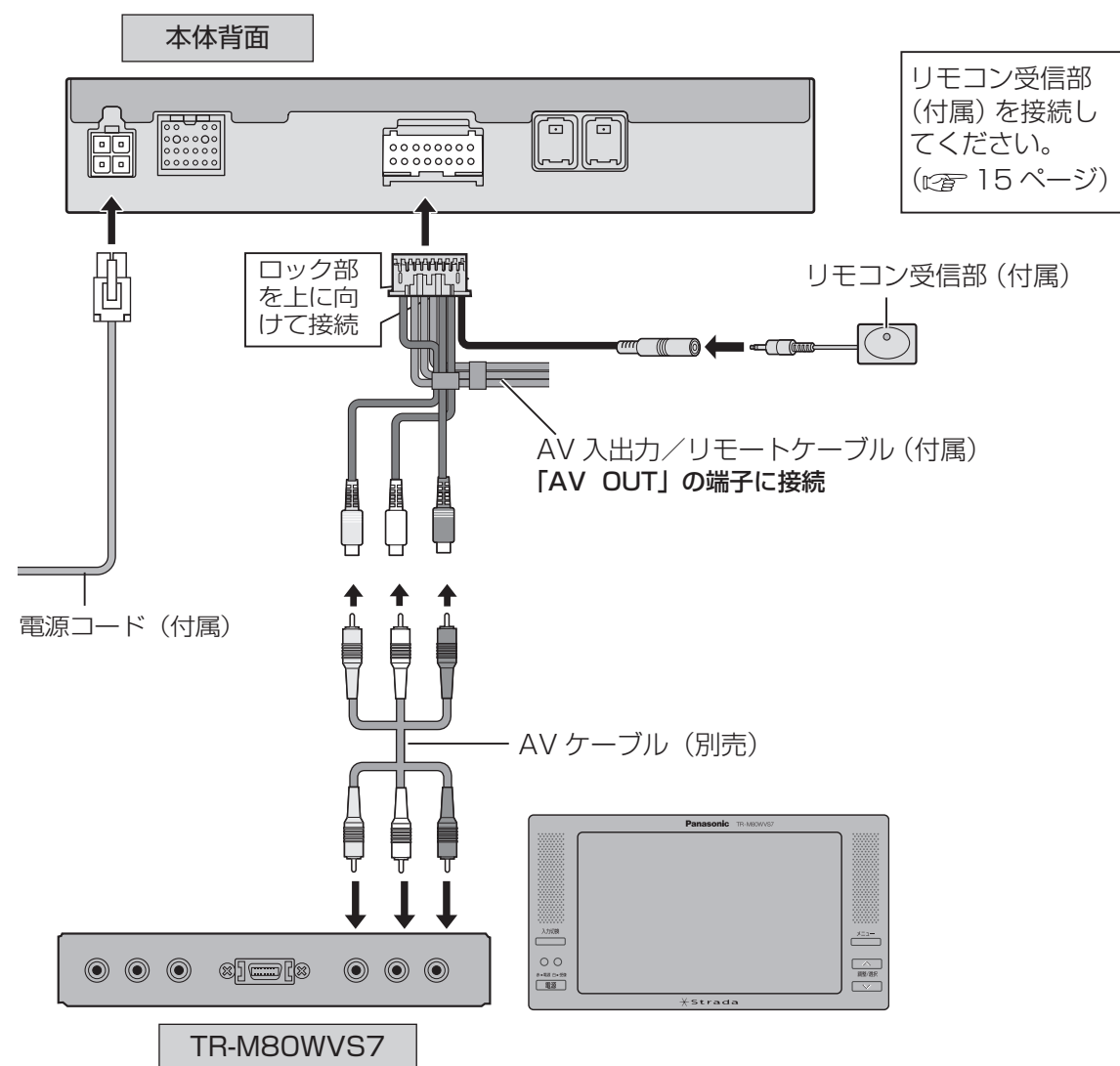

リモコン受信部 (付属) を接続してください。
(☞ 15 ページ)

1 「接続テレビ設定」の設定をする (☞ 26、27 ページ)

お願い

●接続する機器の説明書も、よくお読みください。

お知らせ

●AV ケーブルの接続は、車載デジタルチューナー接続ケーブルでの接続 (☞ 57 ページ) と比較すると、画質は落ちます。

カーモニターとの接続

設置・接続

カーモニターとの接続

設置・接続

カーナビゲーションおよびカーモニターとの接続

映像・音声端子に接続する

当社製カーナビゲーションとカーモニターを組み合わせると前席と後席で地上デジタル放送を同時にご覧いただけます。接続例は、後席モニターに専用線で接続となりますので、操作は後席からとなります。また、付属のリモコン受信部は接続しないでください。

推奨品以外の機器と接続する場合は、ご利用できない場合がありますので、お買い上げの販売店にご相談ください。

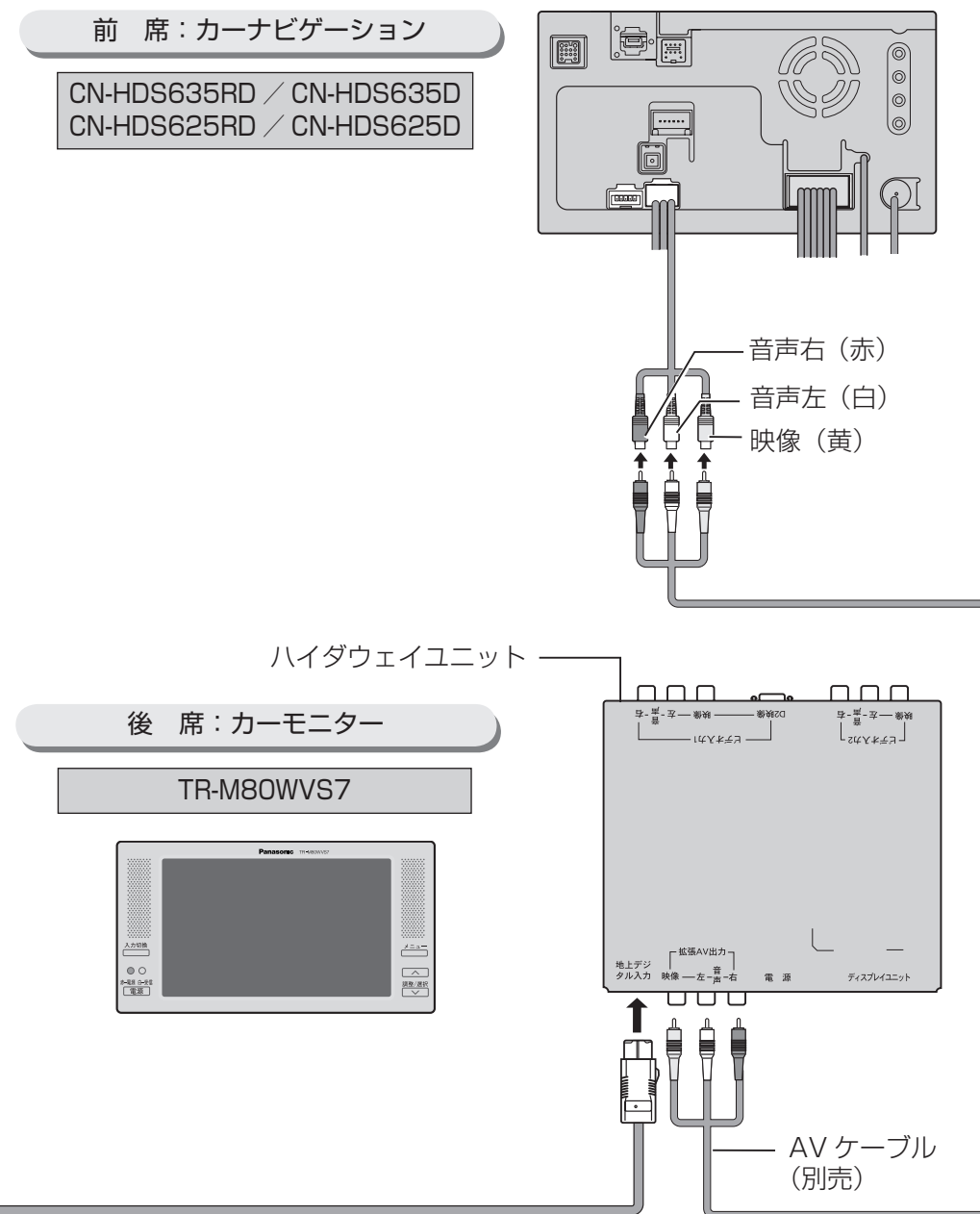
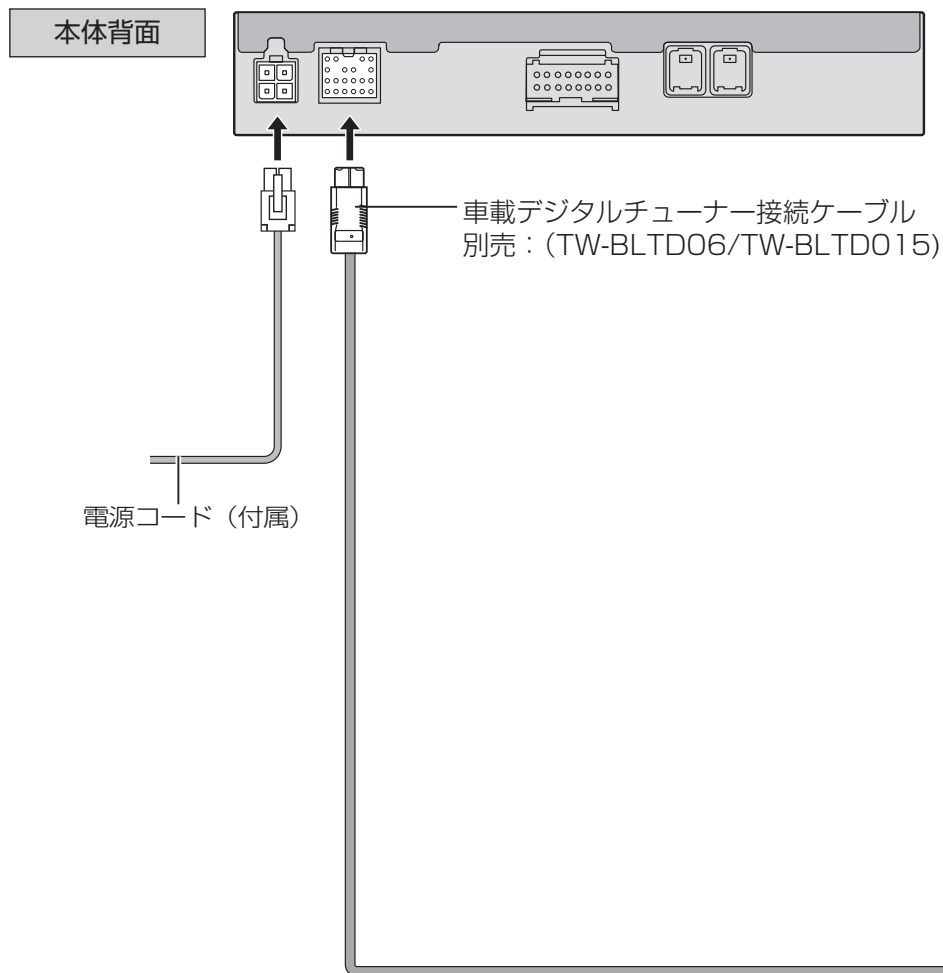

1 「接続テレビ設定」の設定をする (☞ 26、27 ページ)

2 各機器の操作を行ってください
 前席の機器：カーナビゲーションのリモコンで操作してください。
 後席の機器：各種機器のリモコンで操作してください。

お願い

- 接続する機器の説明書も、よくお読みください。
- 本機のリモコンは、後席のカーモニターに向けて操作してください。

他社機器との接続

映像・音声端子に接続する

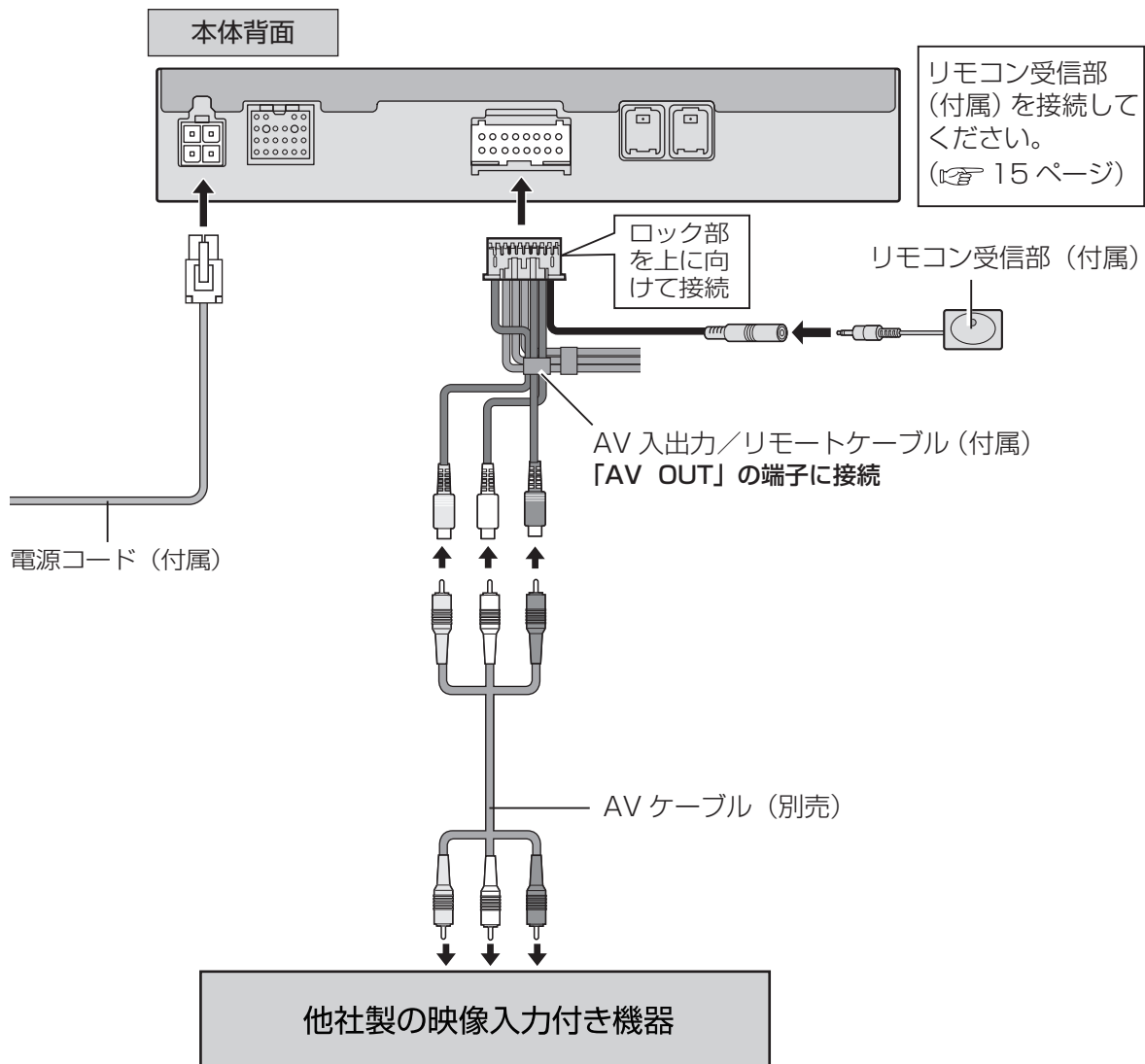

外部映像機器との接続

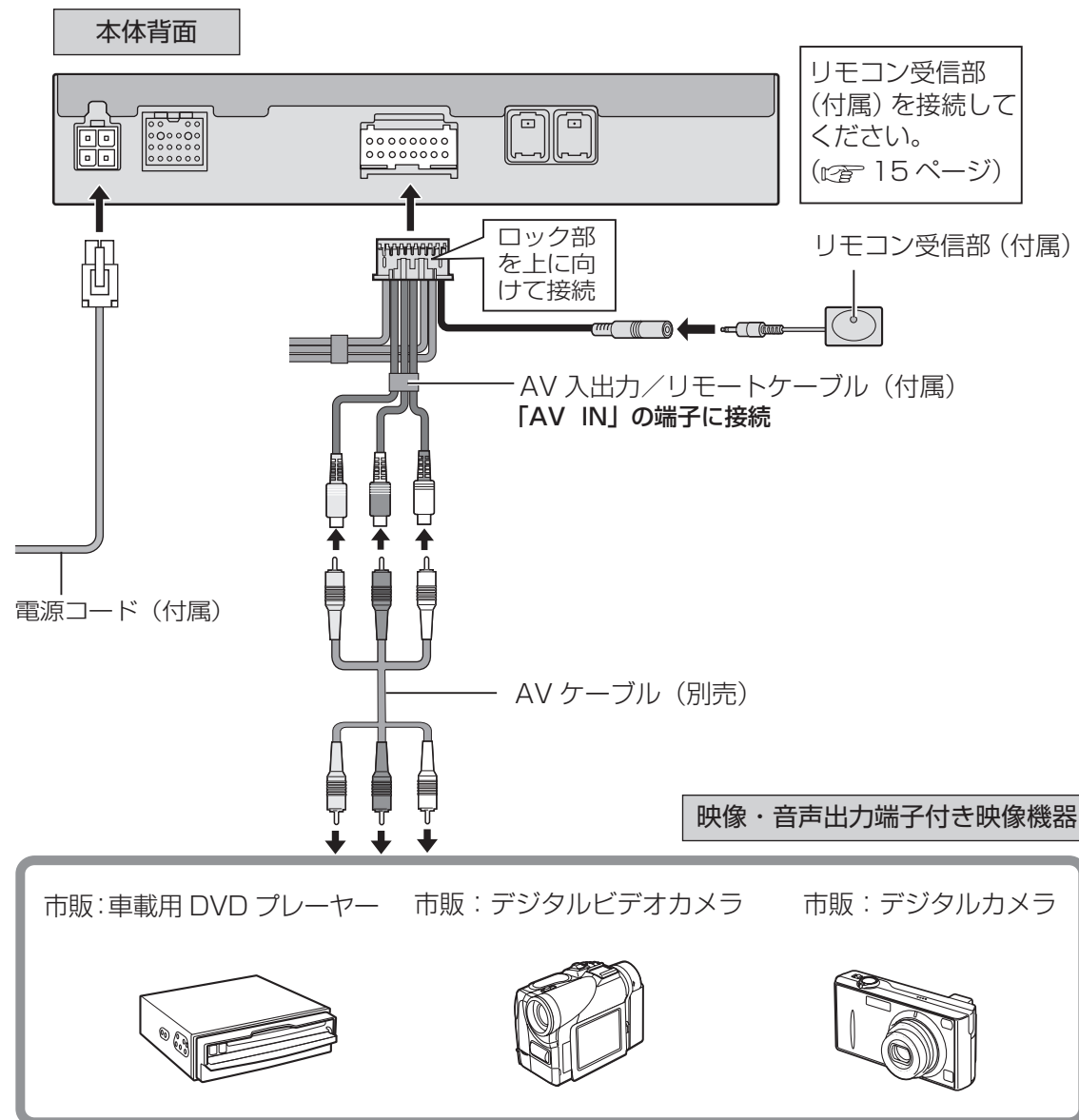

1 「接続テレビ設定」の設定をする (☞ 26、27 ページ)

お願い

- 接続する機器の説明書も、よくお読みください。

- 本機の電源を「切」にすると、映像・音声入力端子に接続された機器からの信号が、映像・音声出力端子に出力されます。専用端子のコンポーネント映像信号は出力しません。
- 本機の AV 入力端子は、リモコンで電源を「切」にしたときに利用できます。ただし、専用端子にカーナビゲーションやカーテレビを接続すると接続先からの電源の「入」・「切」がされますので専用端子を使用しないでください。本機の電源を「切」にすると、映像・音声入力端子に接続された機器からの信号が、映像音声出力端子に出力されます。専用端子のコンポーネント映像信号は出力しません。

お願い

- 接続する機器の説明書も、よくお読みください。

地上デジタル放送チャンネル一覧表(地域名を用いた設定)

- かんたん設置設定(18～21ページ)で選択された地域(お住まいの地域)の放送局とチャンネル番号の組み合わせは、下表のようになります。他地域(旅行などのおでかけ先)の放送を受信されたときは、下表のようにならない場合があります。
- 割り当てられた放送が実際に開始される時期は地域により異なります。また放送の開始時は地上アナログ放送との混信を避けるために、非常に小さい出力で放送されるため受信できるエリアが限定されます。

■ 表の見方

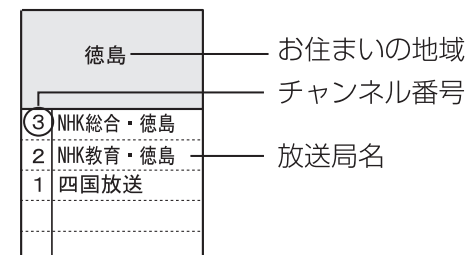

(2007年3月現在)

お住まいの地域	北海道(札幌)	北海道(函館)	北海道(旭川)	北海道(帯広)	北海道(釧路)	北海道(北見)	北海道(室蘭)
放送局名	3 NHK総合・札幌 2 NHK教育・札幌 1 HBC札幌 5 STV札幌 6 HTB札幌 8 UHB札幌 7 TVH札幌	3 NHK総合・函館 2 NHK教育・函館 1 HBC函館 5 STV函館 6 HTB函館 8 UHB函館 7 TVH函館	3 NHK総合・旭川 2 NHK教育・旭川 1 HBC旭川 5 STV旭川 6 HTB旭川 8 UHB旭川 7 TVH旭川	3 NHK総合・帯広 2 NHK教育・帯広 1 HBC帯広 5 STV帯広 6 HTB帯広 8 UHB帯広 7 TVH帯広	3 NHK総合・釧路 2 NHK教育・釧路 1 HBC釧路 5 STV釧路 6 HTB釧路 8 UHB釧路 7 TVH釧路	3 NHK総合・北見 2 NHK教育・北見 1 HBC北見 5 STV北見 6 HTB北見 8 UHB北見 7 TVH北見	3 NHK総合・室蘭 2 NHK教育・室蘭 1 HBC室蘭 5 STV室蘭 6 HTB室蘭 8 UHB室蘭 7 TVH室蘭

お住まいの地域	宮城	秋田	山形	岩手	福島	青森	東京
放送局名	3 NHK総合・仙台 2 NHK教育・仙台 1 TBCテレビ 8 仙台放送 4 ミヤギテレビ 5 KHB東日本放送	1 NHK総合・秋田 2 NHK教育・秋田 4 ABS秋田放送 8 AKT秋田テレビ 5 AAB秋田朝日放送	1 NHK総合・山形 2 NHK教育・山形 4 YBC山形放送 5 YTS山形テレビ 6 テレビ山形 8 さくらんぼテレビ	1 NHK総合・盛岡 2 NHK教育・盛岡 6 IBCテレビ 4 テレビ岩手 8 めんこいテレビ 5 岩手朝日テレビ	1 NHK総合・福島 2 NHK教育・福島 8 福島テレビ 4 福島中央テレビ 5 KFB福島放送 6 テレビ福島	3 NHK総合・青森 2 NHK教育・青森 1 RAB青森放送 6 ATV青森テレビ 5 青森朝日放送	1 NHK総合・東京 2 NHK教育・東京 4 日本テレビ 6 TBS 8 フジテレビ 5 テレビ朝日 7 テレビ東京 9 東京MXテレビ 12 放送大学

お住まいの地域	神奈川	群馬	茨城	千葉	栃木	埼玉	長野	
放送局名	1 NHK総合・東京 2 NHK教育・東京 4 日本テレビ 6 TBS 8 フジテレビ 5 テレビ朝日 7 テレビ東京 3 tvk 12 放送大学	1 NHK総合・東京 2 NHK教育・東京 4 日本テレビ 6 TBS 8 フジテレビ 5 テレビ朝日 7 テレビ東京 3 群馬テレビ 12 放送大学	1 NHK総合・水戸 2 NHK教育・水戸 4 日本テレビ 6 TBS 8 フジテレビ 5 テレビ朝日 7 テレビ東京 12 放送大学	1 NHK総合・東京 2 NHK教育・東京 4 日本テレビ 6 TBS 8 フジテレビ 5 テレビ朝日 7 テレビ東京 3 チバテレビ 12 放送大学	1 NHK総合・東京 2 NHK教育・東京 4 日本テレビ 6 TBS 8 フジテレビ 5 テレビ朝日 7 テレビ東京 3 とちぎテレビ 12 放送大学	1 NHK総合・東京 2 NHK教育・東京 4 日本テレビ 6 TBS 8 フジテレビ 5 テレビ朝日 7 テレビ東京 3 テレビ玉 12 放送大学	1 NHK総合・東京 2 NHK教育・東京 4 日本テレビ 6 TBS 8 フジテレビ 5 テレビ朝日 7 テレビ東京 3 テレビ玉 12 放送大学	1 NHK総合・長野 2 NHK教育・長野 4 テレビ信州 5 abn長野朝日放送 6 SBC信越放送 8 NBS長野放送

お住まいの地域	新潟	山梨	大阪	京都	兵庫	和歌山	奈良
放送局名	1 NHK総合・新潟 2 NHK教育・新潟 6 BSN 8 NST 4 TeNYテレビ 5 新潟テレビ21	1 NHK総合・甲府 2 NHK教育・甲府 4 YBS山梨放送 6 UTY	1 NHK総合・大阪 2 NHK教育・大阪 4 MBS毎日放送 6 ABCテレビ 8 関西テレビ 10 よみうりテレビ 7 テレビ大阪	1 NHK総合・京都 2 NHK教育・京都 4 MBS毎日放送 6 ABCテレビ 8 関西テレビ 10 よみうりテレビ 5 KBS京都	1 NHK総合・神戸 2 NHK教育・神戸 4 MBS毎日放送 6 ABCテレビ 8 関西テレビ 3 サンテレビ	1 NHK総合・和歌山 2 NHK教育・和歌山 4 MBS毎日放送 6 ABCテレビ 8 関西テレビ 5 テレビ和歌山	1 NHK総合・奈良 2 NHK教育・奈良 4 MBS毎日放送 6 ABCテレビ 8 関西テレビ 9 奈良テレビ

お住まいの地域	滋賀	広島	岡山	香川	島根	鳥取	山口
放送局名	1 NHK総合・大阪 2 NHK教育・大阪 4 MBS毎日放送 6 ABCテレビ 8 関西テレビ 10 よみうりテレビ 3 BBCびわ湖放送	1 NHK総合・広島 2 NHK教育・広島 3 RCCテレビ 4 広島テレビ 5 広島ホームテレビ 8 TSS	1 NHK総合・岡山 2 NHK教育・岡山 4 RNC西日本テレビ 5 KSB瀬戸内海放送 6 RSKテレビ 7 テレビせとうち 8 OHKテレビ	1 NHK総合・高松 2 NHK教育・高松 4 RNC西日本テレビ 5 KSB瀬戸内海放送 6 RSKテレビ 7 テレビせとうち 8 OHKテレビ	3 NHK総合・松江 2 NHK教育・松江 4 山陰中央テレビ 6 BSSテレビ 1 日本海テレビ	3 NHK総合・鳥取 2 NHK教育・鳥取 4 山陰中央テレビ 6 BSSテレビ 1 日本海テレビ	1 NHK総合・山口 2 NHK教育・山口 4 KRY山口放送 3 tysテレビ 5 yab山口朝日

お住まいの地域	愛知	三重	岐阜	石川	静岡	福井	富山
放送局名	3 NHK総合・名古屋 2 NHK教育・名古屋 1 東海テレビ 5 CBC 6 メ〜テレ 4 中京テレビ 10 テレビ愛知	3 NHK総合・津 2 NHK教育・名古屋 1 東海テレビ 5 CBC 6 メ〜テレ 4 中京テレビ 7 三重テレビ	3 NHK総合・岐阜 2 NHK教育・名古屋 1 東海テレビ 5 CBC 6 メ〜テレ 4 中京テレビ 8 岐阜テレビ	1 NHK総合・金沢 2 NHK教育・金沢 4 テレビ金沢 5 北陸朝日放送 6 MRO 8 石川テレビ	1 NHK総合・静岡 2 NHK教育・静岡 6 SBS 8 テレビ静岡 4 静岡第一テレビ 5 静岡朝日テレビ	1 NHK総合・福井 2 NHK教育・福井 7 FBCテレビ 8 福井テレビ	3 NHK総合・富山 2 NHK教育・富山 1 KNB北日本放送 8 BBT富山テレビ 6 フェリステレビ

お住まいの地域	愛媛	徳島	高知	福岡	熊本	長崎	鹿児島
放送局名	1 NHK総合・松山 2 NHK教育・松山 4 南海放送 5 愛媛朝日 6 あいテレビ 8 テレビ愛媛	3 NHK総合・徳島 2 NHK教育・徳島 1 四国放送	1 NHK総合・高知 2 NHK教育・高知 4 高知放送 6 テレビ高知 8 さんさんテレビ	3 NHK総合・福岡 2 NHK教育・福岡 2 NHK教育・北九州 8 TKUテレビ 1 KBC九州朝日放送 4 RKB毎日放送 5 FBS福岡放送 7 TVQ九州放送 8 TNCテレビ西日本	1 NHK総合・熊本 2 NHK教育・熊本 3 RKK熊本放送 8 KTNテレビ長崎 4 KKTくまもと県民 5 KAB熊本朝日放送	1 NHK総合・長崎 2 NHK教育・長崎 3 NBC長崎放送 8 KTNテレビ長崎 5 NCC長崎文化放送 4 NIB長崎国際テレビ	3 NHK総合・鹿児島 2 NHK教育・鹿児島 1 MBC南日本放送 8 KTS鹿児島テレビ 5 KKB鹿児島放送 4 KYT鹿児島読書TV

お住まいの地域	宮崎	大分	佐賀	沖縄
放送局名	1 NHK総合・宮崎 2 NHK教育・宮崎 6 MRT宮崎放送 3 UMKテレビ宮崎	1 NHK総合・大分 2 NHK教育・大分 3 OBS大分放送 4 TOSテレビ大分 5 OAB大分朝日放送	1 NHK総合・佐賀 2 NHK教育・佐賀 3 STSカサテレビ	1 NHK総合・那覇 2 NHK教育・那覇 3 RBCテレビ 5 QAB琉球朝日放送 8 沖縄テレビ(O-TV)

アイコン一覧

- 本機はアイコン（機能表示のシンボルマーク）によって、表示画面の情報をお知らせします。アイコンは番組内容の表示であり、「デジタル 1COPY」など本機の機能と関連のないものもあります。
- 放送局から情報が送られてこない場合は、正しいアイコンを表示しない場合があります。

番組内容画面

テレビ放送（映像 + 音声）の番組。	データ放送の番組。
番組内容に関連したデータ放送を行っている番組。	番組とは別のデータ放送を行っている番組。
映像や音声、データのいずれかを信号切り換えができる番組。	番組の映像信号情報。 上：画面の横縦比（16：9、4：3） 下：信号方式（1125i、750p、525p、525i）
モノラル音声の番組。	二重音声信号で、「主+副」音声の番組。
ステレオ放送の番組。	マルチビュー放送の番組。
番組の中に字幕（日本語／英語）の情報が含まれている番組。	デジタルコピーガードが、かかっている番組。（デジタルで録画できません）
アナログコピーガードが、かかっている番組。（アナログで録画できません）	1 回のみデジタルコピーが可能な番組。（録画後、ダビングできません）
アナログ出力していない番組。	

番組ジャンル

- 番組のジャンルをアイコンで表示します。

映画	音楽	ニュース・報道
劇場・公演	ドラマ	バラエティ
アニメ・漫画	趣味・教育	スポーツ
情報・ワイドショー	ドキュメンタリー・教養	福祉

- 他に、ジャンル名をイラスト化して表示しているアイコンがあります。

その他の画面

メール一覧画面で、お客様がまだ読まれていないメール。（未読メール）	メール一覧画面で、お客様が既に読まれたメール。（既読メール）
おでかけスキャンでのチャンネル設定時に表示	ホームスキャンでのチャンネル設定時に表示
電波状態を表示 強 ← → 弱	弱すぎて受信できない、または、電波が届いていない

お知らせ

- 「デジタル 1COPY」のアイコンが出ない番組でも、録画機器によってはダビングができない場合があります。

メッセージ表示一覧

- 本機では、メールで送られてくる情報とは別に、状況に合わせて「メッセージ」が表示されます。主なメッセージとその内容は下記の通りです。

メッセージ	内容	
受信できません。	0020	デジタル放送の受信レベルが低い場合に表示されます。
	E202	デジタル放送の電波を受信できていない場合に表示されます。
	E203	デジタル放送の受信レベルが非常に低い場合もしくは、放送が休止している場合に表示されます。
アンテナ電源がショートしています。アンテナの電源を一時的に切りました。アンテナとの接続を確認してください。	E209	アンテナ接続に不具合があった場合に表示されます。 ●メッセージに従ってアンテナの接続を確認後、一度チャンネルを変えてください。この操作を行わないと、次にアンテナ電源のショートが発生した場合、検出することができません。
B-CAS カードが正しく挿入されていません。表裏または挿入方向を確認してください。		B-CAS カードの挿入方向の間違い、または使用できないカードが挿入されています。本機専用の B-CAS カードを正しく挿入してください。 (P.16 ページ)

お手入れについて

キャビネットをいためないために次の点にお気をつけください。

- 殺虫剤、ベンジン、シンナーなど揮発性のものをかけないでください。変質したり、塗料がはげることがあります。
- ゴムやビニール製品などを長時間接触したままにしないでください。跡がつくことがあります。
- 汚れは柔らかい布でふきとってください。汚れがひどいときは、水で薄めた台所用洗剤(中性)に浸した布をかたく絞ってふき取り、乾いた布で仕上げてください。
- 化学ぞうきんをご使用の際は、その注意書きに従ってください。

リモコンの電池の交換方法

1 電池ケースを引き出す

電池ケースのくぼみに、ボールペンの先などで押しつけながら、矢印の方向へ押し引き抜きます。



2 電池を入れる

プラス側(+)を上に入れて入れます。
(プラス+とマイナス-を確かめて正しく入れます)

リチウム電池
(CR2025 または
CR2025P)

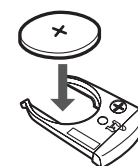

3 電池ケースを差し込む

電池ケースを“カチッ”と音がするまで差し込みます。

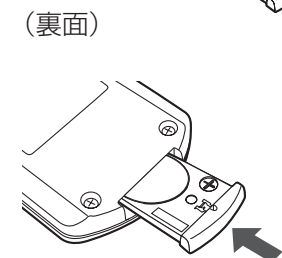

お願い

- リモコンを紛失しないようご注意ください。
- 落としたり、衝撃を与えたり、足で踏んだりしないでください。
(部品がこわれ、故障の原因となります)
- リモコンに水などをかけないでください。
- リモコンをテレビの近くで操作しても働かないときは、電池(品番: CR2025 または CR2025P)を交換してください。

リモコンの設定

本機のリモコンで当社製の車載用テレビやカーナビゲーションの一部操作ができます。

■ 設定方法

お使いの機器に合わせて下記のリモコンのボタンを同時に押してください。



●カーナビゲーション

「入力切換」*¹・「音量+」*²を操作できます。

同時に押すボタン	機種名
入力切換 と 黄	CN-HDS635RD、CN-HDS635D、 CN-HDS625RD、CN-HDS625D、 CN-HDS630RD、CN-HDS630D、 CN-HDS620RD、CN-HDS620D CN-HDS955MD、CN-HDS935MD、 CN-HDS905D

※ 1：CN-HDS635RD / CN-HDS635D /
CN-HDS625RD / CN-HDS625D /
CN-HDS630RD / CN-HDS630D /
CN-HDS620RD / CN-HDS620D は「入力切換」の操作は
できません。

※ 2：カーナビゲーションの音声案内の音量は操作できません。

●車載用テレビ（一部車載用モニターを含む）

「入力切換」・「音量+」を操作できます。

スイッチの設定	機種名
入力切換 と 青	TR-T90WV1、TR-T110WV1、 TR-M110W、TR-M110W-K、 TR-M80WVS7
入力切換 と 赤	TR-T70W7、TR-T90W7、 TR-T70W5、TR-T90W5、 TR-T70W3、TR-T90W3
入力切換 と 緑	TR-7LWV2、TR-DK7LWV2、 TR-8LWV2、TR-8LWV4

お知らせ

●リモコンの電池を取り出すと設定はリセットされます。電池交換時は再設定してください。

用語解説

英数字順

1125i (1080i)

デジタルハイビジョン放送 (HD) の 1 つで、1/60 秒ごとに 1125 本の走査線を半分に分けて交互に流すインターレース (飛び越し走査) 方式です。走査線数は現行テレビ放送の 525 本の倍以上の 1125 本もあるため、細部まできれいに表現され臨場感豊かな映像になります。

525i (480i)

デジタル標準テレビ放送 (SD) の 1 つで、1/60 秒ごとに 525 本の走査線を半分に分けて交互に流すインターレース (飛び越し走査) 方式です。現行のテレビ放送や BS 放送と同等の解像度です。

525p (480p)

デジタル標準テレビ放送 (SD) の 1 つで、1/60 秒ごとに 525 本の走査線を同時に流すプログレッシブ (順次走査) 方式です。インターレース方式のように交互に流さないため、チラツキが少なくなります。

750p (720p)

デジタルハイビジョン放送 (HD) の 1 つで、1/60 秒ごとに 750 本の走査線を同時に流すプログレッシブ (順次走査) 方式です。インターレース方式のように交互に流さないため、チラツキが少なくなります。

五十音順

アンテナレベル

アンテナから入ってくる電波の質 (信号と雑音の比率) です。

受信チャンネルや天候、季節、時間帯、受信している地域、車のある場所、アンテナ接続ケーブルの長さなどによって影響を受けます。

(株) B-CAS

BS デジタル放送の限定受信システム (CAS) を管理するために設立された (株) ビーエス・コンディショナルアクセスシステムズの略称です。B-CAS カードの発行・管理をしています。110 度 CS デジタル放送、地上デジタル放送も同システムを使用しています。

地上デジタルテレビ放送 / ワンセグ

地上デジタルテレビ放送：

地上デジタル放送による固定受信機向け放送サービス

ワンセグ：

地上デジタル放送による携帯受信機向け放送サービス

データ放送

お客様が見たい情報を選んで画面に表示させることができます。例えばお客様のお住まいの地域の天気予報を、いつでも好きなときに表示させることができます。また、テレビ放送に連動したデータ放送もあります。

マルチビュー放送

1 チャンネルで主番組、副番組の複数映像が送られる放送のことです。例えば、野球放送の場合、主番組は通常の野球放送、副番組ではそれぞれのチームをメインにした野球放送が行われます。

故障かな!?

共通の項目

症状	原因と処置	ページ
リモコンが操作できない	<ul style="list-style-type: none"> ●絶縁シートが残っていませんか? 10 ●電池が消耗していたり、電池の極性が違っていませんか? 69 ●リモコン受信部に向けて操作していますか? 15 <ul style="list-style-type: none"> →専用端子での接続は、接続された機器に向けてください。 専用端子以外での接続は、付属のリモコン受信部の接続を確認してください。 ●リモコン受信部接続端子が抜けていませんか? - ●受信異常により、本機の操作ができなくなる場合があります。 <ul style="list-style-type: none"> →いったんエンジンを切り (ACC オフ)、再度エンジンをかけて (ACC オン) ください。 	
チャンネル番号が画面から消えない	<ul style="list-style-type: none"> ●画面表示ボタンで、画面表示が出る状態にしていますか? <ul style="list-style-type: none"> →再度、画面表示ボタンを押してください。 	39
天面に触れると熱い	<ul style="list-style-type: none"> ●本機は放熱のため天面の一部で温度が高くなります。品質・性能には異常ありません。(風通しの良い所に設置してください。) 	-
横長映像や縦長映像になる	<ul style="list-style-type: none"> ●「接続テレビ設定」が、接続されているテレビに合っていますか? 26 ●ワイドテレビの場合、映像に合った画面モードに設定されていますか? - 	
電源を入れても映像がすぐに出ない	<ul style="list-style-type: none"> ●本機は電源を入れても、ソフトウェアが起動して映像を表示するまでに時間がかかる場合があります。 	-
乱れた映像になる または 特定のチャンネルで映像が乱れる	<ul style="list-style-type: none"> ●専用端子出力設定が間違っていないか確認してください。 26 	
映像も、音声も出ない	<ul style="list-style-type: none"> ●本機が異常高温になると、自動的に電源がオフされます。車内、トランクルームなどの温度を下げた後、本機の電源を入れ直してください。 ●車の場所や方向により、受信状態が変化します。アンテナレベルを確認してください。 36 ●B-CAS カードは正しく挿入されていますか? B-CAS カードテストを実行して確認してください。 16、37 	

故障かな!?

必要なとき

地上デジタル放送のとき

症状	原因と処置	ページ
映像や音声が出ない (または、ときどき出なくなる) 映像が静止する (または、ときどき静止する)	<ul style="list-style-type: none"> ●車のある場所や方向により受信状態が変化します。ワンセグ放送視聴中に、受信状態により「灰色」画面になることがあります。故障ではありません。 ●車両の搭載機器*の動作によってノイズが発生し、アンテナレベルが低下することがあります。 <ul style="list-style-type: none"> ※：電動ドアミラー、パワーウィンドウ、エアコン、HID ランプ、電動カーテン、電動サンルーフ、ドライブレコーダー、レーザー探知機など。 ●自動車/バイク/高圧線/ネオンサインなどの近くを車が通過したとき、アンテナレベルが低下することがあります。 ●地上デジタル放送⇄ワンセグを切り換えたとき、一瞬映像/音声途切れますが、故障ではありません。 	8
地上デジタル放送が受信できない	<ul style="list-style-type: none"> ●車のある場所は、地上デジタル放送の放送エリアですか? <ul style="list-style-type: none"> →地上デジタル放送は、現在の地上アナログ放送との混信を避けるために当初は非常に小さい出力電波で開始されるため受信エリアが限られます。また、受信障害がある環境では放送エリア内でも受信できない場合もあります。 ●地上デジタル放送が受信できるアンテナをご使用ですか? 47 ●「ホーム/おでかけ」のモードは適切ですか? 25 <ul style="list-style-type: none"> →「ホーム」モードと「おでかけ」モードを切り換えてください。 	

故障かな!?

必要なとき

さくいん

英数字 ページ

- 1125i (1080i) 27, 71
- 525i (480i)、525p (480p) 27, 71
- 750p (720p) 27, 71
- B-CAS カードテスト 21, 37
- B-CAS カードの挿入 16
- EWS 39
- ID 表示 37

あ行 ページ

- アイコン 66, 67
- アナログ音声レベル 28, 29
- アンテナの接続 49
- アンテナレベル 34, 36
- 枝番号 38
- おでかけスキャン 24, 25

か行 ページ

- カーテレビとの接続 53, 56
- カーナビゲーションとの接続 51, 52
- カーモニターとの接続 57, 59
- 画面表示 39
- カラーボタン 15
- かんたん設置設定 18 ~ 21
- 緊急警報放送 39
- 県域設定 19, 32
- 個人情報消去 35

さ行 ページ

- 再スキャン 22, 23, 25
- 字幕の設定 43
- 受信設定 34
- 受信チャンネル設定 22 ~ 25
- 受信モード 15, 39
- 受信モード自動切換 30
- 順送りチャンネル選択 38
- 初期スキャン 22 ~ 24
- 信号切換 15, 43
- 接続テレビ設定 26, 27
- 設置設定 18 ~ 35
- 選局設定 30
- 専用端子 14, 52, 54
- 専用端子出力 27

た行 ページ

- 地域設定 32
- 地上 D 選局対象 31
- 地上デジタル放送 12, 13
- 地上デジタルテレビ放送 12, 13, 15, 30, 39, 71
- チャンネル設定 18 ~ 25
- データ放送 42, 71
- 電源表示ランプ 14

は行 ページ

- 番組内容 39
- 番組表 40, 41
- 付属品 2
- 放送メール 37
- ホームスキャン 22, 23

ま行 ページ

- マニュアル設定 23
- マルチビュー放送 43, 71
- メッセージ表示 68
- メニュー画面 17
- 文字スーパー 43

や行 ページ

- 郵便番号 18, 33

ら行 ページ

- リモコン受信部 2, 15
- リモコン設定 70

わ行 ページ

- ワンセグ 12, 13, 15, 30, 39, 71

仕様

品名	車載用 地上デジタルチューナー
品番	TU-DTV30
使用電源	DC12 V
消費電力	電源「入」時：8 W 電源「切」時：7 W (番組情報取得時) (アンテナへの電源供給なし時)
使用温度範囲	- 5 °C ~ + 50 °C
保存温度範囲	- 20 °C ~ + 80 °C
受信可能放送	地上デジタル (ワンセグ対応)
接続端子	<ul style="list-style-type: none"> ● 地上デジタルアンテナ入力端子：(- 75 dBm ~ - 20 dBm, 50 Ω) × 2 ● 出力端子* : 映像 (1.0 V [p-p], 75 Ω) 音声 (250 mV [rms] (標準)) ● 入力端子* : 映像 (1.0 V [p-p], 75 Ω) 音声 (2 V [rms] (最大)) ● 電源 : 4 ピンコネクター ● 専用端子 : 20 ピン角型コネクター ● リモコン受信部接続端子* : M3 ジャック ※付属の AV 入出力 / リモートケーブル
外形寸法	幅 17.8 cm × 高さ 2.7 cm × 奥行き 13 cm (突起部を除く)
質量	約 670 g

■ リモコン (品番：N2QAHC000025)

使用電源	DC3 V (リチウム電池：CR2025 または CR2025P を 1 個使用)
操作距離	約 3 m 以内 (リモコン受信部正面距離)
質量	約 55 g (リチウム電池含む)

●本機の仕様および外観は、改良のため予告なく変更することがありますが、ご了承ください。

保証とアフターサービス

修理・お取り扱い・お手入れ
などのご相談は、

**まず、お買い上げの
販売店へ**

お申し付けください

転居や移動先などでお困りの場合は…

- 修理は、お近くの「サービス相談窓口」へ！
- その他のお問い合わせは、「お客様ご相談センター」へ！

お客様ご相談センター

365日/受付 9:00~17:00

電話 フリーダイヤル  コー パナソニック **0120-50-8729**

■一般電話(携帯電話・PHSなど) **045-929-1265**

FAX **045-938-1573**

受付 9:00~17:00(土・日・祝日・当社休日を除く)

※一般電話、およびFAXをご利用の際の通信料は、
お客様のご負担となります。

修理を依頼される時

72、73 ページの表に従ってご確認のあと、直らないときは、まず電源を「切」にして、お買い上げの販売店へご連絡ください。

●保証期間中は

保証書の規定に従って、お買い上げの販売店が修理をさせていただきますので、恐れ入りますが、製品に保証書を添えてご持参ください。

●保証期間を過ぎているときは

修理すれば使用できる製品については、ご希望により有料で修理させていただきます。下記修理料金の仕組みをご参照のうえご相談ください。

●修理料金の仕組み

修理料金は、技術料・部品代・出張料などで構成されています。

技術料 は、診断・故障個所の修理および部品交換・調整・修理完了時の点検などの作業にかかる費用です。

部品代 は、修理に使用した部品および補助材料代です。

出張料 は、お客様のご依頼により製品のある場所へ技術者を派遣する場合の費用です。

■保証書(別添付)

お買い上げ日・販売店名などの記入を必ず確かめ、お買い上げの販売店からお受け取りください。よくお読みのあと、保存してください。

保証期間：お買い上げ日から本体 1 年間

■補修用性能部品の保有期間

当社は、この車載用 地上デジタルチューナーの補修用性能部品を、製造打ち切り後 8 年保有しています。

注) 補修用性能部品とは、その製品の機能を維持するために必要な部品です。

ご連絡いただきたい内容

品名	車載用 地上デジタルチューナー
品番	TU-DTV30
お買い上げ日	年 月 日
故障の状況	できるだけ具体的に

別売品のご紹介

●ダイバーシティアンテナやカーテレビ、カーナビゲーションなど各種取りそろえていますので、あらかじめ購入先にご相談ください。

2007年6月現在

2007年6月現在

ダイバーシティアンテナ

地上デジタル用
リアウィンドウはり付けタイプ
品番：TY-CA220DT

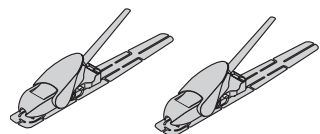

地上デジタル用
車室内フィルムタイプ
品番：TY-CA230DTF

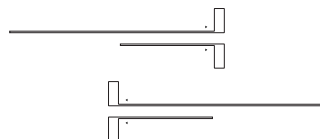

地上デジタル用
車室内フィルムタイプ
品番：TY-CA250DTF

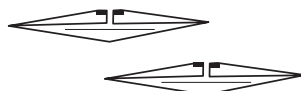

カーナビゲーション

HDD カーナビゲーション

品番：CN-HDS635RD 品番：CN-HDS625RD
品番：CN-HDS635D 品番：CN-HDS625D

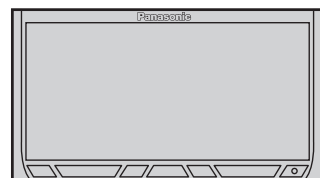

カーモニター

車載用ワイドVGA 液晶カラーモニター

品番：TR-M80WVS7 (8V型)



カーテレビ

車載用ワイドVGA 液晶カラーテレビ

品番：TR-T90WV1 (9V型)
品番：TR-T110WV1 (11V型)

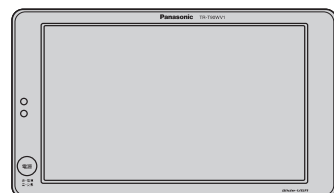

車載用ワイド液晶カラーテレビ

品番：TR-T70W7 (7V型)
品番：TR-T90W7 (9V型)

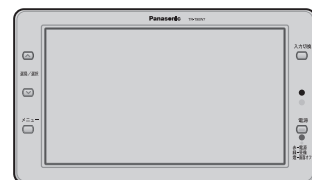

接続ケーブル・コード

車載デジタルチューナー接続ケーブル (カーテレビ用)

品番：TW-BLTD015 (長さ：1.5 m)
品番：TW-BLTD06 (長さ：6 m)



モニター取付金具

品番：TY-AS100HR
(ヘッドレスト取付タイプ)

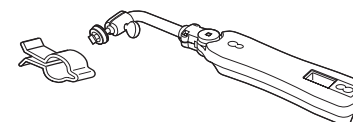

(クランパー付)

品番：TY-AS200HR
(ヘッドレスト取付タイプ)
●左座席専用

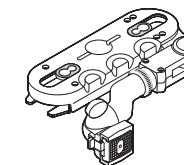

品番：TY-AS150RS
(アシスト取付タイプ)

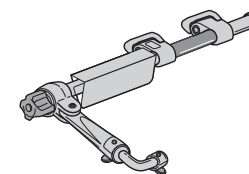

品番：TY-CKBM110A
(アタッチメント)

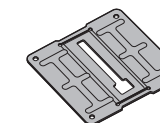

●TR-T110WV1 をモニター取付金具に取り付けるときに必要です。

日本国内専用

本機を使用できるのは日本国内のみで、外国では放送方式、受信チャンネルが異なりますので使用できません。

(This set is designed for use in Japan only and can not be used in any other country.)

便利メモ (おぼえのため、記入されると便利です)

お買い上げ日	年 月 日	品番	TU-DTV30
販売店名	☎ ()	-	
お客様 ご相談窓口	☎ ()	-	
ID 番号 (37 ページに記載の「情報/メール」画面の「B-CAS カード」、「ID 表示」で確認できる「カード ID」と「デコーダー ID」の番号を記入してください。問い合わせのときに必要な場合があります。)		カード ID(B-CAS カード番号)	
		デコーダー ID	

松下電器産業株式会社

映像・ディスプレイデバイス事業グループ

〒571-8504 大阪府門真市松生町1番15号

お客様ご相談センター 電話 ☎ 0120-50-8729
フリーダイヤル受付 9:00 ~ 17:00 / 365日

一般電話 045-929-1265(携帯電話・PHSなど)

FAX 045-938-1573

受付 9:00 ~ 17:00(土・日・祝日・当社休日を除く)

※一般電話、および FAX をご利用の際の通信料は、お客様のご負担となります。